

Follow us



[www.grohe.co.jp](http://www.grohe.co.jp)

グローエジャパン株式会社

本社 TEL : 03-6748-1180 FAX : 03-6748-1181  
大阪営業所 TEL : 06-4708-6340 FAX : 06-4708-6485

JP 05.2026

PART OF **LIXIL**

2026  
グローエ  
総合カタログ

2026年5月改訂版



*Pure Freude  
an Wasser*



**CATALOGUE 2026**

GROHE & GROHE SPA





# GROHE CONTENTS

<b>GROHE BRAND</b>	グローエについて	08
<b>GROHE SPA</b>	グローエ スパ	16
GROHE ATRIO	アトリオ	26
GROHE ALLURE BRILLIANT	アリュールブリリアント	32
GROHE ALLURE	アリュール	38
GROHE AIRIO	アイリオ	52
GROHE GRANDERA	グランデラ	54
GROHE RAINSHOWER AQUA	レインシャワーアクア	62
GROHE RAINSHOWER F	レインシャワーF	68
GROHE SENA	セナ	72
GROHE SPA 図面集		75
<b>GROHE BATHROOM FITTINGS</b>	バスルーム商品	84
GROHE BATHROOM FITTINGS AT A GLANCE	バスルーム商品一覧	84
<b>GROHE BATHROOM FAUCETS</b>	洗面水栓	86
PLUS	プラス	88
LINEARE	リネア	92
ESSENCE	エッセンス	96
EUROCUBE	ユーロキューブ	106
EURODISC JOY	ユーロディスクジョイ	110
EUROPLUS	ユーロプラス	114
EURODISC COSMOPOLITAN	ユーロディスクコスモポリタン	116
EUROSTYLE COSMOPOLITAN	ユーロスタイルコスモポリタン	118
EUROSTYLE	ユーロスタイル	120
EUROSMART COSMOPOLITAN	ユーロスマートコスモポリタン	122
EUROSMART	ユーロスマート	126
COSTA	コスタ	128
EUROSMART COSMOPOLITAN E	ユーロスマートコスモポリタンE	130
EUROECO COSMOPOLITAN E	ユーロエココスモポリタンE	131
EUROECO COSMOPOLITAN S	ユーロエココスモポリタンS	132
UNIVERSAL	ユニバーサル	133
<b>GROHE WASHBASINS</b>	洗面器・手洗器	134
GROHE WASHBASINS	洗面器・手洗器	134
<b>GROHE TOILET</b>	トイレ	166
SENSIA ARENA	センシアアリーナ	168
<b>GROHE ACCESSORIES</b>	アクセサリ	170
ACCESSORIES AT A GLANCE	アクセサリ商品一覧	171
ESSENTIALS	エッセンシャル	172
ESSENTIALS AUTHENTIC	エッセンシャル オーセンティック	174
ESSENTIALS CUBE	エッセンシャル キューブ	175
GROHE JAPAN COLLECTIONS ACCESSORIES	グローエジャパンコレクション アクセサリ	176
<b>GROHE THERMOSTATS</b>	サーモスタット水栓	178
GROHTHERM SMARTCONTROL	グローサーモスマートコントロール	184
GROHTHERM / GROHTHERM CUBE	グローサーモ/グローサーモキューブ	186
GROHTHERM 2000	グローサーモ2000	188
GROHTHERM 1000 PERFORMANCE	グローサーモ1000パフォーマンス	190
GROHTHERM 1000 & 800	グローサーモ1000/800	192
GROHTHERM RECOMMENDATIONS	グローサーモ おすすめの組合せ	194
GROHTHERM COMFORT	グローサーモコンフォート	196
GROHTHERM COMFORT RECOMMENDATIONS	グローサーモコンフォート おすすめの組合せ	197

GROHTHERM XL	グローサーモXL	198
<b>GROHE SHOWER SYSTEMS &amp; SHOWERS</b>	シャワーシステム&シャワー	200
SMARTCONTROL SHOWER SYSTEMS	スマートコントロールシャワーシステム	204
SHOWER SYSTEMS	シャワーシステム	206
SHOWER SYSTEM RECOMMENDATIONS	シャワーシステム おすすめの組合せ	210
SMARTACTIVE	スマートアクティブ	212
RELEXA	リレкса	216
SPREE IV	スプリーIV	218
SPREE 90	スプリー90	219
EUPHORIA MONO / O <sup>2</sup>	ユーフォリアモノ / O <sup>2</sup>	220
TEMPESTA100	テンペスタ100	222
HEAD SHOWERS	オーバーヘッドシャワー	226
SHOWER PARTS	シャワーパーツ	228
BATHROOM FITTINGS SELECTION GUIDES	バスルーム水栓セレクションガイド	230
<b>GROHE KITCHEN FAUCETS</b>	キッチン水栓	236
KITCHEN FAUCETS AT A GLANCE	キッチン水栓商品一覧	238
MINTA FILTER FAUCET	ミンタ浄水器一体型水栓	240
MINTA	ミンタ	242
K7	ケーセブン	246
ZEDRA SMARTCONTROL	ゼドラスマートコントロール	248
ZEDRA	ゼドラ	250
ESSENCE	エッセンス	254
EURODISC COSMOPOLITAN	ユーロディスクコスモポリタン	256
EURODISC	ユーロディスク	257
EUROSMART	ユーロスマート	258
EUROSTYLE	ユーロスタイル	260
ATRIO	アトリオ	262
COSTA	コスタ	263
GRACIA	グラシア	264
FILTER FAUCETS	浄水器用水栓	266
<b>GROHE PARTS</b>	パーツ・部材	268
<b>資料集</b>		
GROHE 図面集		277
ご採用にあたってのご説明とお願い		318
SENSIA ARENA スパレット一体型便器仕様書		329
索引		331
グローエ商品取扱い拠点一覧/オフィシャルオンラインショップ一覧		346

## 表示マークについて

<b>NEW</b>	新商品	JWWA認証品 (公社)日本水道協会の認証を取得した製品です。水道法に定める性能基準に適合した商品です。
	コールドスタート仕様品 (社)日本バルブ工業会によって定められた節湯型機器を示します。	JET認証品 (財)電気安全環境研究所の認証を取得した製品です。水道法に基づく給水装置の構造および材質の基準に適合した商品です。
	手元止水機構 対応品 (社)日本バルブ工業会によって定められた節湯型機器を示します。	JIS適合品 日本産業規格品 JIS(日本産業規格)認証品です。*新JISマーク制度に基づく登録認証機関による認証品です。
	受注発注品 原則、国内在庫をしておりません。納期はお問合せください。	
	限定在庫品 国内在庫限りの販売です。在庫が無くなり次第販売終了となります。	
		寒冷地仕様品 寒冷地での使用に適した製品。凍結による破損を防止するための水抜き操作などができる製品です。
		推奨品 在庫を多めに準備しており、お勤めのラインアップです。(受注状況によっては在庫僅少になる場合がございます。)

このカタログに掲載されている写真はイメージです。一部日本での取り扱いがない商品があります。あらかじめご了承ください。表示価格は商品のみの希望小売価格(税抜)です。取付費・工事費は含まれません。

# PURE FREUDE AN WASSER

1936年、創業者フリードリヒ・グローエによってドイツ、ウェストフェリア州ヘマ市に誕生したグローエ社。以来、水栓金具のパイオニアとして、機能的で高品質な製品を造りだすことに惜しみない情熱と努力を注いできました。  
その技術と経験の蓄積が、ドイツのクラフトマンシップが宿る、美しく精巧な仕上がりへと卓越したデザイン、そして精緻な操作性に表れています。

エンジニアやデザイナーの革新的なアイデアにより開発された製品を最高の品質でお客様にお届けするため、グローエの水栓はドイツ、ポルトガル、タイのすべての工場において、一貫した高い製造基準に基づき、生産されています。

こうした歴史と確かな技術に基づき、美しく使う人にやさしいデザインは、触れるごとに水を楽しむ喜び - Pure Freude an Wasser - をもたらします。



# GROHE BRAND



## QUALITY

ドイツで設計されたグローエの製品は、卓越したフィット感、手触り、仕上げを重視して製造されています。確かな品質で、水を楽しむ喜びが長く続くことを約束します。

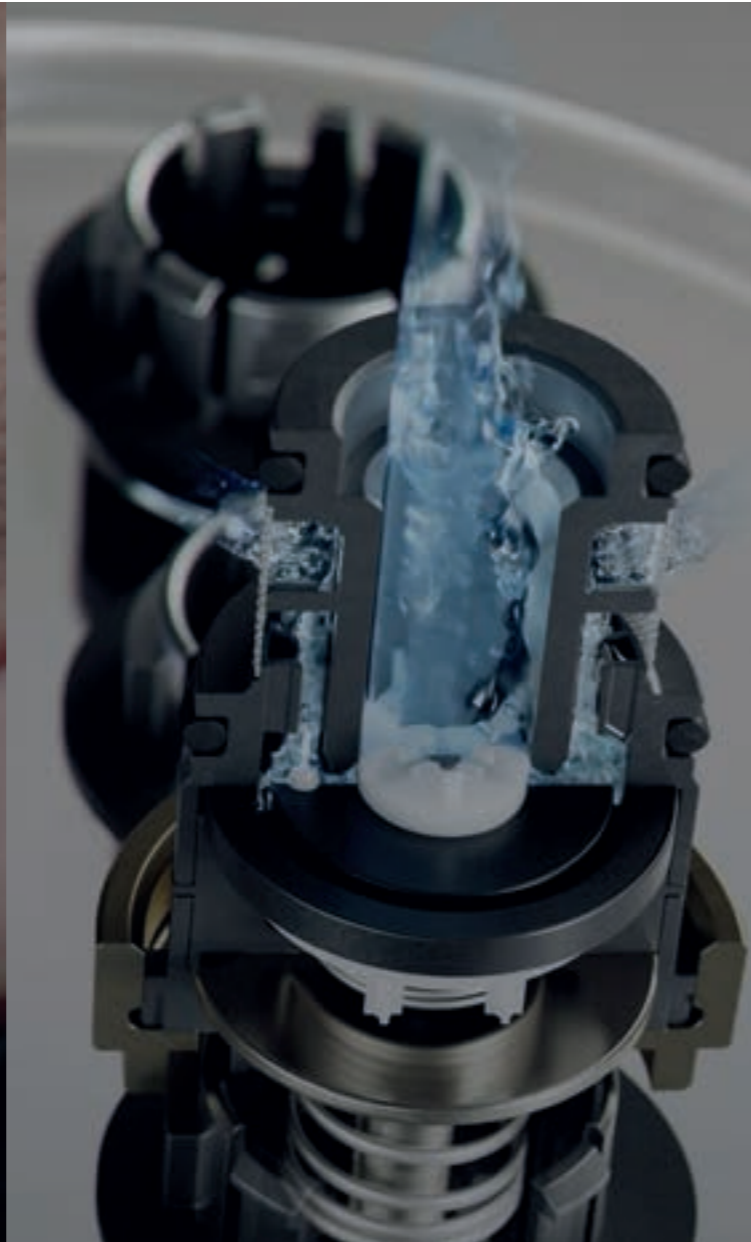

## TECHNOLOGY

世界中の個々のニーズに応えるため、グローエは消費者やプロフェッショナルの日々の体験を向上させる技術を革新し、「触れるごとに水を楽しむ喜び」を創造しています。



## DESIGN

実際の潜在ニーズに基づき、グローエは消費者を中心に据えたデザインを創り出しています。これにより、個人がそれぞれの好みのバスルームやキッチンで、水を楽しむ喜びを体験できるようになります。



## SUSTAINABILITY

グローエは、製造、輸送、使用のすべての過程において、資源の消費を最小限に抑えながら、妥協のない水体験を提供します。将来を担う次の世代にも、「触れるごとに水を楽しむ喜び」を届けることを約束します。

# GROHE AQUA INTELLIGENCE®

グロエの技術革新の目的はたった一つ。

ユーザーのニーズにシームレスに応え、体験を高め、「触れるごとに水を楽しむ喜び - Pure Freude an Wasser -」を提供することです。

消費者中心のアプローチを採用し、深い洞察と経験に基づいて、私たちは業界をリードする革新と独自技術を開発しています。これらは、日々の生活をより良くし、すべての水体験を高め、ユーザーに具体的なメリットをもたらすよう設計されています。

グロエを代表するこの業界革新と独自技術を、GROHE Aqua Intelligence®と呼びます。



## GROHE SilkMove

洗練されたカートリッジ技術により、水の流れと温度をスマートかつ軽やかにコントロールでき、蛇口の寿命を長持ちさせます。



## GROHE DreamSpray

高度な工学技術によって設計されたシャワーは、どのスプレーパターンを選んでも、最適な量の水をノズルから均等に散水します。



## GROHE TurboStat

サーモスタット技術は、常に一定の温度調整を可能にし、水やエネルギーも節約します。



## GROHE CoolTouch

冷却機能が内蔵されたサーモスタット本体は、触れてもやけどの心配がありません。ご家庭のバスルームに安心してお使いいただけます。



## GROHE SmartControl

直感的な操作で快適なシャワー体験を。シンプルな押す・回す動作だけで、吐水・止水・水量調節・一時停止ができ、お気に入りの設定を保存したりできます。



## GROHE IR Sensor

センサーが感知して吐水するため、肌に触れる回数を減らし、衛生面を保ちながら水も節約できます。



## GROHE SmaTip

ハンドシャワーの後部に配置されたSmartTipは、指先で操作するだけでお好みの散水パターンを選択できます。

# FREEDOM OF CHOICE

すぐれたデザイン。それは形だけではありません。色も重要な要素のひとつです。

設備を越えてインテリアへ。そして水まわりの世界をもっと自由で、新しい表現の場へ。GROHE SPA COLOURS COLLECTIONが新しい扉を開きます。

インテリアアイテムとして、コーディネートをお楽しみください。



## GROHE SPA COLOURS

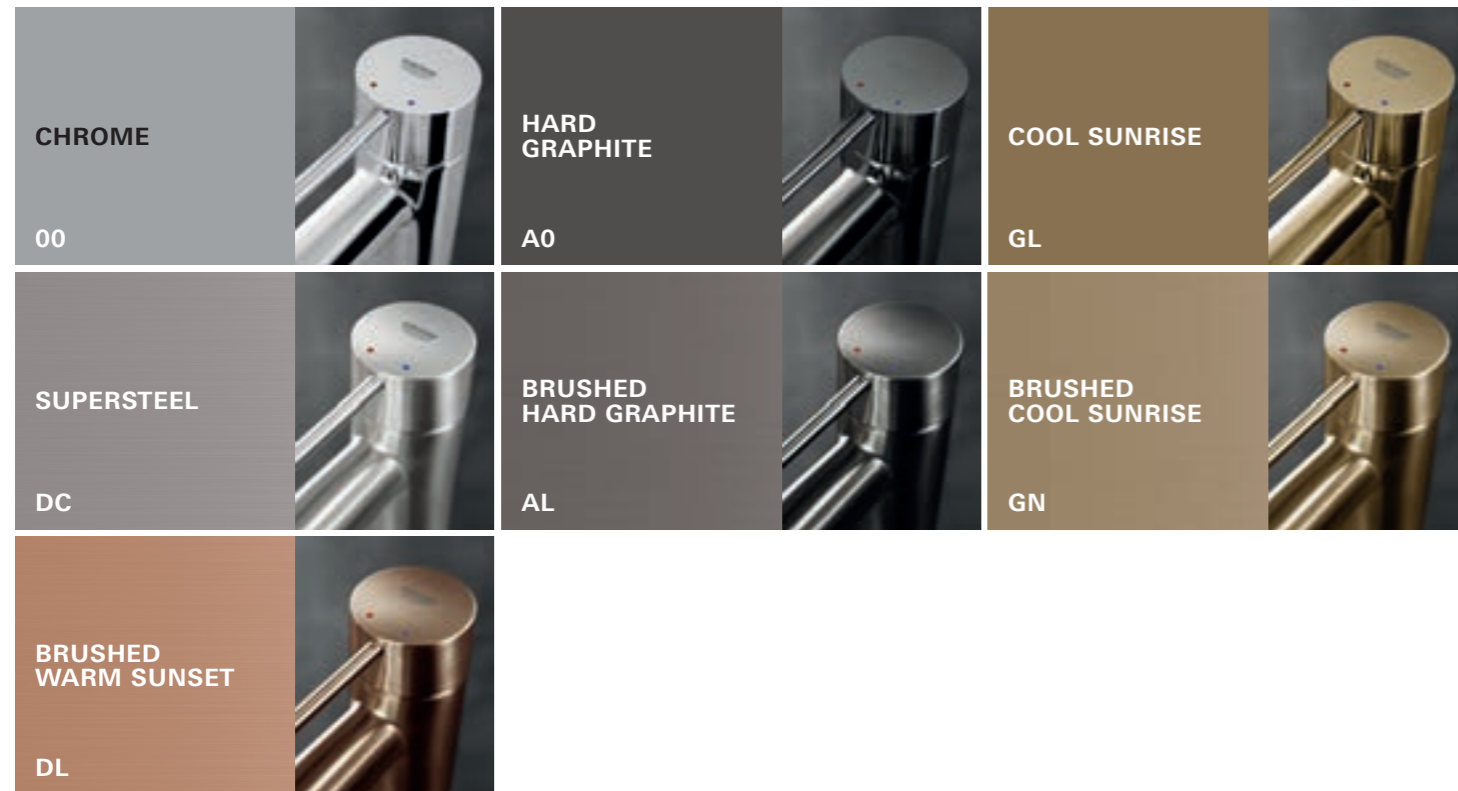

## GROHE HIGH-END PVD TECHNOLOGY

GROHE SPA COLOURSは、通常のクロームメッキの表面にPVD(Physical Vapour Deposition)加工を施すことで生まれます。

完成までの作業は無塵もしくは真空状態が保たれた設備で行なわれる必要があり、高品質なPVD加工には、高度な技術力と最新の設備が不可欠です。グローエは、自社にこの加工技術と施設を有し、製造を行っています。

この加工は、製品の外観をスタイリッシュに仕上げると同時に、傷や衝撃に対する耐久性も大幅に向上させます。通常のクロームメッキに比べ、硬度は約3倍、スクラッチに対しては約10倍もの強さを誇ります。(当社比)

いつまでも美しい外観を保つPVD加工は、まさに水栓金具にふさわしいコーティング技術なのです。

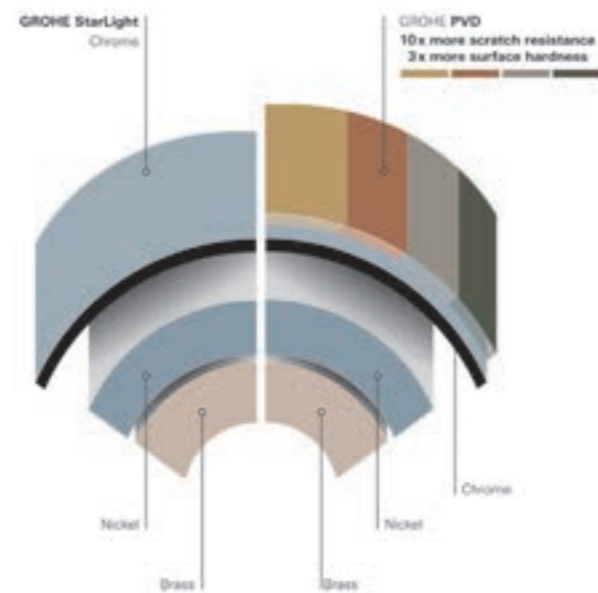

## COLOUR OPTIONS

		クローム 00	スーパー スチール DC	ブラッシュド ハードグラファイト AL	ブラッシュド クールサンライズ GN	ブラッシュド ウォームサンセット DL	ハードグラファイト AO	クールサンライズ GL	ベルベット ブラック	ダーク クローム
<b>GROHE SPA グローエ スパ</b>										
<b>ATRIO</b> アトリオ > P26										
<b>ALLURE</b> アリユール > P38										
<b>SENA</b> セナ > P72										
<b>BATHROOM FAUCETS 洗面水栓</b>										
<b>ESSENCE</b> エッセンス > P96										
<b>ACCESSORIES アクセサリー</b>										
<b>ESSENTIALS</b> エッセンシャル > P172										
<b>SHOWER SYSTEMS &amp; SHOWER シャワーシステム&amp;シャワー</b>										
<b>GROTHERM SMARTCONTROL</b> グロサーモ スマートコントロール > P184										
<b>SHOWER SYSTEMS</b> シャワーシステム > P206										
<b>SMARTACTIVE</b> スマートアクティブ > P212										
<b>OVERHEAD SHOWERS</b> オーバーヘッドシャワー > P226										
<b>SHOWER PARTS</b> シャワーパーツ > P228										
<b>KITCHEN FAUCETS キッチン水栓</b>										
<b>MINTA</b> ミンタ > P240										
<b>K7</b> ケーセブン > P246										
<b>ZEDRA SMARTCONTROL</b> ゼドラ スマートコントロール > P248										
<b>ZEDRA</b> ゼドラ > P250										
<b>ESSENCE</b> エッセンス > P254										
<b>PARTS パーツ</b>										
<b>パーツ</b> > P268										

# GROHE COLD START FAUCETS

無意識に使ってしまうお湯を減らす、環境にやさしい水栓金具があります。

通常のシングルレバー混合栓は、レバーが中央の位置では「湯」と「水」を混合して吐水しています。お湯が必要のないときにも、気づかないうちに給湯器が作動して無駄なエネルギーを消費していました。

コールドスタート水栓は、レバーが吐水口中央(サイドレバータイプでは手前45度)の、通常よく使う位置では水だけが出ます。さらに水と湯の使い分けを意識できるよう、水と湯が切り替わる際にはクリック感を設けてある機種がございます。無意識にお湯を使ってしまう無駄を防ぎます。

コールドスタート水栓は、グローエのデザインと技術の融合によって実現した、環境に配慮しながら水を楽しむための、素晴らしい機能です。節湯水栓の基準も満たしています。

 このマークを目印にお好みの機能やデザインからお選びください。



上下レバー式は、レバーが吐水口の中央位置にあるときに冷たい水が出ます。レバーを左に回すと給湯器が作動し、お湯が出ます。

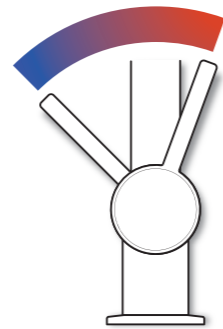

サイドレバー式は、レバーが手前45度の位置にあるときに冷たい水が出ます。お湯が必要ときはレバーを奥に回します。



GROHE SPA



SALUS PER AQUAM  
HEALTH THROUGH WATER

水に癒される至福のひとときを

豊かな水の効果を余すことなく引き出すGROHE SPAは、  
日常の喧騒を忘れ、身も心も委ねられる上質な時間をつくりだします。

五感を刺激し、心のバランスを整え、  
まるでスパにいるかのような感覚をもたらします。  
グローエでは、「水は生命の源」という信念を大切に守りながら、  
GROHE SPA製品をさらに充実させました。

## MULTISENSORY EXPERIENCE

### 五感を刺激する極上の体験

GROHESPAは、イノベーション、テクノロジー、精度をとことん追求し、  
上質さを極めたラグジュアリーな製品を選び抜きました。

斬新で独創的なデザインと幅広い製品ラインアップで、  
お好みに合わせた夢のホームSPAを実現します。

五感を刺激する新たな体験で、  
極上のバスタイムと特別な癒しの時間をご提供します。



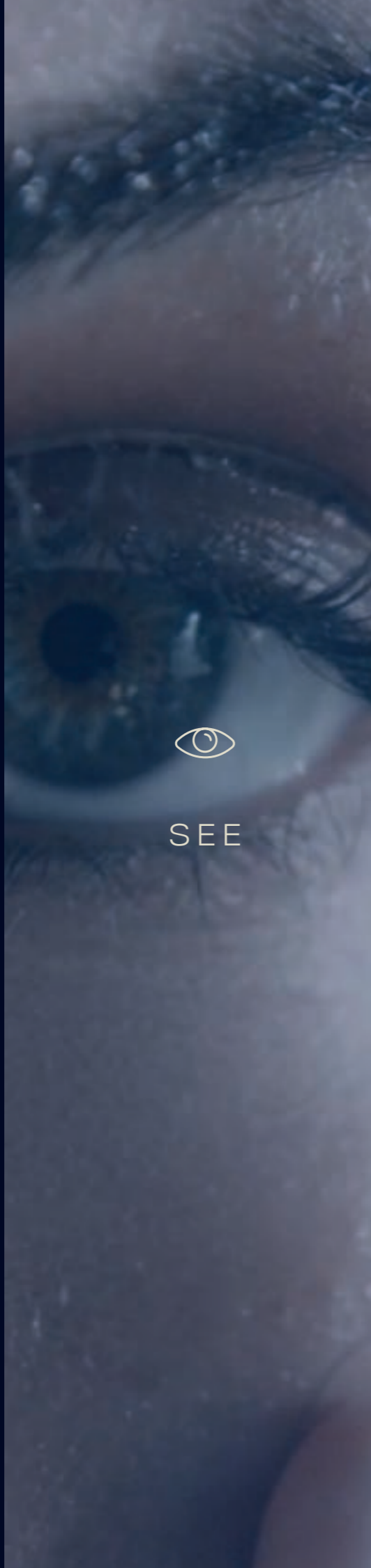

SEE

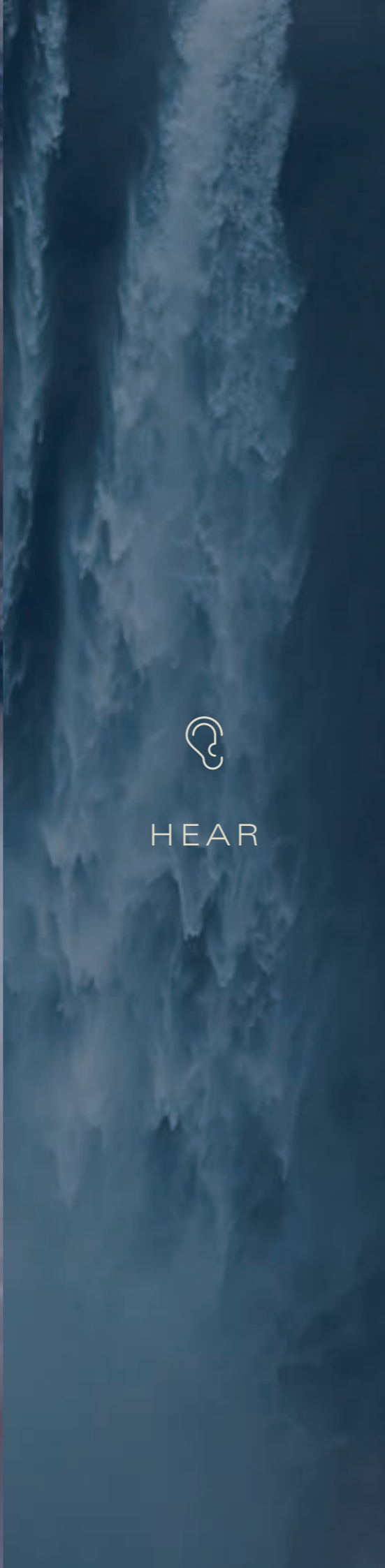

HEAR



SMELL

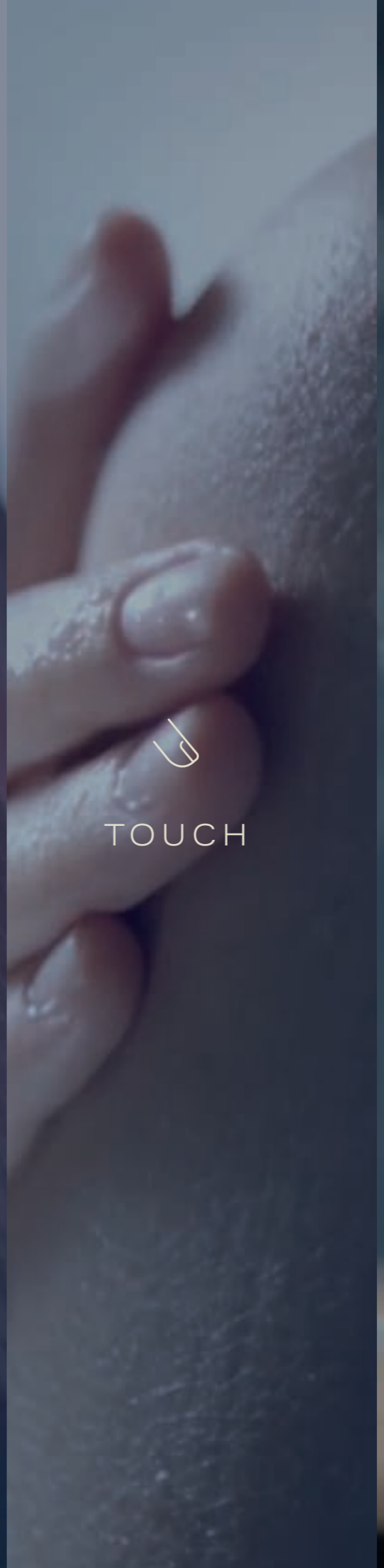

TOUCH



TASTE



GROHE SPA

数々のデザイン賞を受賞した、グローエのプレミアム・コレクションが新しく生まれ変わりました。  
 すばらしいフォルムと機能の完璧なマリナーージュは、あなたのバスルームをまるでスパのような贅沢でゆとりある空間へと演出します。  
 GROHE最高級のバスルームフィッティング。  
 それがGROHE SPAです。

アトリオ



26

アリュール プリリアント



32

アリュール

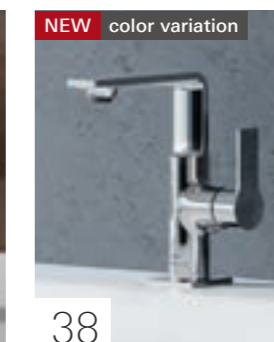

38

アイリオ

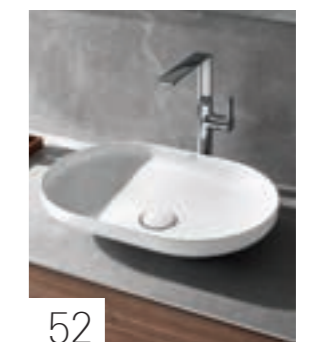

52

グランデラ



54

レインシャワーアクア

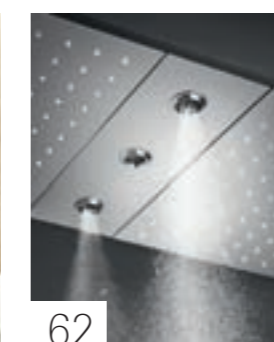

62

レインシャワーF



68

セナ

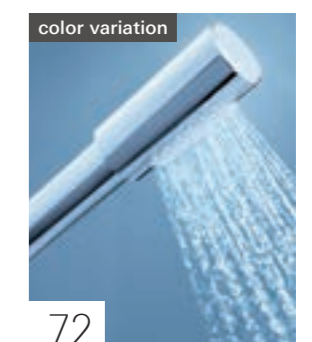

72

# GROHE ATRIO

グローエのデザイン要素を取り入れ、  
クラシックのなかにもモダンさを感じさせる、エレガントな「アトリオ」シリーズ。  
なめらかな弧を描くスパウト、スマートなボディ、  
繊細かつ大胆なクロスハンドルで構成されたそのデザインは、  
普遍的でありながらトレンドを感じさせます。



\*画像は参考イメージです。



GROHE TurboStar



**受注発注品**

洗面水栓のクロームを除くカラーは受注発注品です。納期はお問い合わせください。  
生産状況により、6ヶ月程度要する場合があります。



JWWA認証品 **XS** >詳細図 P76  
単水栓  
20 658 00J ¥48,900  
■クローム



JWWA認証品 **XS** (受注発注品) >詳細図 P76  
単水栓  
20 658 DC0J ¥73,300  
■スーパーブースチール



JWWA認証品 **XS** (受注発注品) >詳細図 P76  
単水栓  
20 658 AL0J ¥73,300  
■ブラッシュドハードグラファイト



JWWA認証品 **L** >詳細図 P76  
2ハンドル洗面混合栓(引棒なし)  
21 144 00J ¥128,400  
■クローム  
■ダイレクトプッシュ式排水金具(水栓と同色、欧州陶器用)付  
\*付属の排水金具にテールピース(単管)はついておりません。  
吐水口はあらかじめストッパーを設定することにより、固定、左右75度ずつ回転、360度回転の3通りから選択できます。



JWWA認証品 **L** (受注発注品) >詳細図 P76  
2ハンドル洗面混合栓(引棒なし)  
21 144 DC0J ¥186,100  
■スーパーブースチール  
■ダイレクトプッシュ式排水金具(水栓と同色、欧州陶器用)付  
\*付属の排水金具にテールピース(単管)はついておりません。  
吐水口はあらかじめストッパーを設定することにより、固定、左右75度ずつ回転、360度回転の3通りから選択できます。



JWWA認証品 **L** (受注発注品) >詳細図 P76  
2ハンドル洗面混合栓(引棒なし)  
21 144 AL0J ¥186,100  
■ブラッシュドハードグラファイト  
■ダイレクトプッシュ式排水金具(水栓と同色、欧州陶器用)付  
\*付属の排水金具にテールピース(単管)はついておりません。  
吐水口はあらかじめストッパーを設定することにより、固定、左右75度ずつ回転、360度回転の3通りから選択できます。



JWWA認証品 **L** >詳細図 P76  
2ハンドル洗面混合栓(引棒付)  
20 643 00J ¥154,100  
■クローム  
■ポップアップ式排水金具(水栓と同色、欧州陶器用)付  
\*付属の排水金具にテールピース(単管)はついておりません。  
吐水口はあらかじめストッパーを設定することにより、固定、左右75度ずつ回転、360度回転の3通りから選択できます。



JWWA認証品 **L** (受注発注品) >詳細図 P76  
2ハンドル洗面混合栓(引棒付)  
20 643 DC0J ¥211,800  
■スーパーブースチール  
■ポップアップ式排水金具(水栓と同色、欧州陶器用)付  
\*付属の排水金具にテールピース(単管)はついておりません。  
吐水口はあらかじめストッパーを設定することにより、固定、左右75度ずつ回転、360度回転の3通りから選択できます。



JWWA認証品 **L** (受注発注品) >詳細図 P76  
2ハンドル洗面混合栓(引棒付)  
20 643 AL0J ¥211,800  
■ブラッシュドハードグラファイト  
■ポップアップ式排水金具(水栓と同色、欧州陶器用)付  
\*付属の排水金具にテールピース(単管)はついておりません。  
吐水口はあらかじめストッパーを設定することにより、固定、左右75度ずつ回転、360度回転の3通りから選択できます。

\*水栓に付属の排水金具はそれぞれ、欧州陶器用です。国産陶器との組合せはできませんので、別途ご用意ください。  
またテールピース(単管)は付いておりません(P76の図面をご確認ください)。  
\*同シリーズのキッチン水栓はP31、262でご紹介しています。



\*画像は参考イメージです。

**受注発注品**  
洗面水栓のクロームを除くカラーは受注発注品です。納期はお問い合わせください。  
生産状況により、6ヶ月程度要する場合があります。

JWWA認証品 >詳細図 P76  
2ハンドル壁出洗面混合栓  
20 661 00J(化粧部) ¥96,300  
29 025 20J(埋込本体部) ¥45,000  
■クローム  
■吐水口長さ 180mm  
埋込本体部についてはP275もご確認ください。

JWWA認証品 **受注発注品** >詳細図 P76  
2ハンドル壁出洗面混合栓  
20 661 DC0J(化粧部) ¥141,200  
29 025 20J(埋込本体部) ¥45,000  
■スーパースチール  
■吐水口長さ180mm  
埋込本体部についてはP275もご確認ください。

JWWA認証品 **受注発注品** >詳細図 P76  
2ハンドル壁出洗面混合栓  
20 661 AL0J(化粧部) ¥141,700  
29 025 20J(埋込本体部) ¥45,000  
■ブラッシュドハードグレイ  
■吐水口長さ180mm  
埋込本体部についてはP275もご確認ください。



\*画像は参考イメージです。

JWWA認証品 >詳細図 P76  
2ハンドルキッチン混合栓  
30 609 00J ¥141,200  
■クローム  
■泡沫吐水  
吐水口はあらかじめストッパーを設定することにより、固定、左右75度ずつ回転、360度回転の3通りから選択できます。

JWWA認証品 **受注発注品** >詳細図 P76  
2ハンドルキッチン混合栓  
30 609 DC0J ¥192,500  
■スーパースチール  
■泡沫吐水  
吐水口はあらかじめストッパーを設定することにより、固定、左右75度ずつ回転、360度回転の3通りから選択できます。

JWWA認証品 >詳細図 P76  
2ハンドルシャワー混合栓  
26 895 00J ¥141,200  
■クローム  
シャワーヘッド、シャワーホース、シャワーホルダー(またはウォールバー)などが別途必要です。  
\*本体に付属しているインレット以外の備用インレットとの組合せはできません。

JWWA認証品 >詳細図 P76  
サーモスタットシャワー埋込混合栓  
24 357 00J(化粧部) ¥115,600  
35 600 00J(埋込本体部) ¥45,000  
■クローム  
■表示マーク 吐水:●/止水:○  
埋込本体部はP275もご確認ください。

JWWA認証品 >詳細図 P76  
サーモスタットシャワー2方切替埋込混合栓  
24 358 00J(化粧部) ¥128,400  
35 600 00J(埋込本体部) ¥45,000  
■クローム  
■表示マーク ハンドシャワー/オーバーヘッドシャワー  
埋込本体部はP275もご確認ください。

JWWA認証品 **受注発注品** >詳細図 P77  
2ハンドルバス・シャワー混合栓  
25 272 00J ¥410,700  
45 984 10J(埋込本体部) ¥89,100  
■クローム  
■シャワーセット付  
納期はお問い合わせください

JWWA認証品 >詳細図 P76  
2ハンドルバス・シャワー混合栓  
25 268 00J ¥173,300  
■クローム  
シャワーヘッド、シャワーホース、シャワーホルダー(またはウォールバー)などが別途必要です。  
\*スプリー90ハンドシャワー(P219)との組合せは吐水切替の作動不良が起こる場合があるため、お避け下さい。  
\*本体に付属しているインレット以外の備用インレットとの組合せはできません。

>詳細図 P76  
埋込ストップバルブ(化粧部)  
29 396 00J ¥32,100  
■クローム  
埋込本体部が別途必要です。(P270埋込混合栓ストップバルブ各種参照)

>詳細図 P77  
壁出バス吐水口 1/2"  
13 487 00J ¥45,000  
■クローム  
■吐水口長さ171mm  
■整流吐水

\*同シリーズのキッチン水栓はP262でもご紹介しています。

# GROHE ALLURE BRILLIANT

モダンな彫刻のように精巧なシェイプを持つ「アリュールブリリアント」。

光を反射する多面体のカットとクロームメッキ仕上げの美しさが一体となり、まるで宝石のような、ブリリアント一輝きを体現。

バスルームを表情豊かなきらめきで彩ります。



\*画像は参考イメージです。



GROHE S&M Move

GROHE TurboStat



\*画像は参考イメージです。

吐水口の先端には四角い窓「アクアウィンドー」を設けることにより、エレガントで軽やかな印象を演出するとともに、水の流れるユニークなデザインです。



\*画像は参考イメージです。



13 486 00J 吐水イメージ



24 348 00J 吐水イメージ  
\*画像は参考イメージです。

JWWA認証品 **M** >詳細図 P77  
 シングルレバー洗面混合栓(引棒付)  
 24 341 00J ¥116,600  
 ■クローム

JWWA認証品 **M** >詳細図 P77  
 シングルレバー洗面混合栓(引棒なし)  
 24 342 00J ¥116,600  
 ■クローム

JWWA認証品 **(受注発注品)** >詳細図 P77  
 シングルレバーバス・シャワー混合栓  
 24 348 00J ¥582,300  
 45 984 10J(埋込本体部) ¥ 89,100  
 ■クローム  
 ■シャワーセット付  
 納期はお問い合わせください。

>詳細図 P77  
 カスケードシャワー  
 13 486 00J ¥240,300  
 ■クローム  
 幅180mmの細長い吐水口より滝状の水が流れます。吐水の幅は下へ落ちるほど細くなります。上のイメージ写真をご参照ください。

>詳細図 P78  
 スクエア オーバーヘッドシャワー(210mm×210mm)  
 26 876 00J ¥107,300  
 ■クローム

JWWA認証品 **L** >詳細図 P77  
 シングルレバー洗面混合栓(引棒付)  
 24 344 00J ¥160,200  
 ■クローム

JWWA認証品 **XL** >詳細図 P77  
 シングルレバー洗面混合栓(据置洗面器用・引棒なし)  
 24 346 00J ¥189,400  
 ■クローム

JWWA認証品 **L** >詳細図 P77  
 2ハンドル洗面混合栓(引棒付)  
 20 627 00J ¥240,300  
 ■クローム

JWWA認証品 **(受注発注品)** >詳細図 P77  
 シングルレバーバス・シャワー混合栓  
 24 348 00J ¥582,300  
 45 984 10J(埋込本体部) ¥ 89,100  
 ■クローム  
 ■シャワーセット付  
 納期はお問い合わせください。

>詳細図 P77  
 埋込ストップバルブ(化粧部)  
 29 398 00J ¥48,300  
 ■クローム  
 埋込本体部が別途必要です。(P270埋込ストップバルブ各種参照)

>詳細図 P78  
 壁出バス吐水口1/2"  
 13 485 00J ¥80,200  
 ■クローム  
 ■整流吐水

>詳細図 P78  
 シャワーホルダー  
 26 847 00J ¥12,300  
 ■クローム

>詳細図 P78  
 シャワー給水口  
 26 850 00J ¥17,900  
 ■クローム

# GROHE ALLURE

"魅惑する...". その名のとおり、一瞬にして目を奪われる「アリュール」シリーズ。

正方形のプレートと円柱形の組み合わせ。細部はあくまでも幾何学的に、そして柔らかくカーブした吐水口。その口先からほとばしる自然な水流は、新鮮な驚きとともに水の魅力を再認識させてくれます。



\*画像は参考イメージです。





\*画像は参考イメージです。



JWWA認証品 **M** >詳細図 P78  
 シングルレバー洗面混合栓(引棒付)  
 32 757 10J ¥115,000  
 ■クローム  
 ■角度可変泡沫金具仕様  
 ■吐水口 左右に50度ずつ回転



JWWA認証品 **L** >詳細図 P78  
 シングルレバー洗面混合栓(引棒付)  
 32 146 10J ¥140,800  
 ■クローム  
 ■角度可変泡沫金具仕様  
 ■吐水口 左右に50度ずつ回転



JWWA認証品 **XL** >詳細図 P78  
 シングルレバー洗面混合栓  
 (据置洗面器用・引棒なし)  
 23 403 10J ¥160,500  
 ■クローム  
 ■角度可変泡沫金具仕様  
 ■吐水口 左右に50度ずつ回転



JWWA認証品 **S** >詳細図 P78  
 シングルレバー壁出洗面混合栓  
 19 309 20J(化粧部) ¥106,200  
 23 429 00J(埋込本体部) ¥65,000  
 ■クローム  
 ■角度可変泡沫金具仕様  
 埋込本体部はP275もご確認ください。



JWWA認証品 **M** >詳細図 P78  
 シングルレバー壁出洗面混合栓  
 19 386 20J(化粧部) ¥112,500  
 23 429 00J(埋込本体部) ¥65,000  
 ■クローム  
 ■角度可変泡沫金具仕様  
 埋込本体部はP275もご確認ください。



JWWA認証品 >詳細図 P79  
 シングルレバーデッキバスシャワー混合栓  
 19 316 10J ¥361,700  
 ■クローム



JWWA認証品 >詳細図 P79  
 2ハンドルデッキバスシャワー混合栓  
 25 221 10J ¥420,900  
 ■クローム



>詳細図 P79  
 壁出バス吐水口1/2"  
 13 264 10J ¥79,000  
 ■クローム  
 ■整流吐水

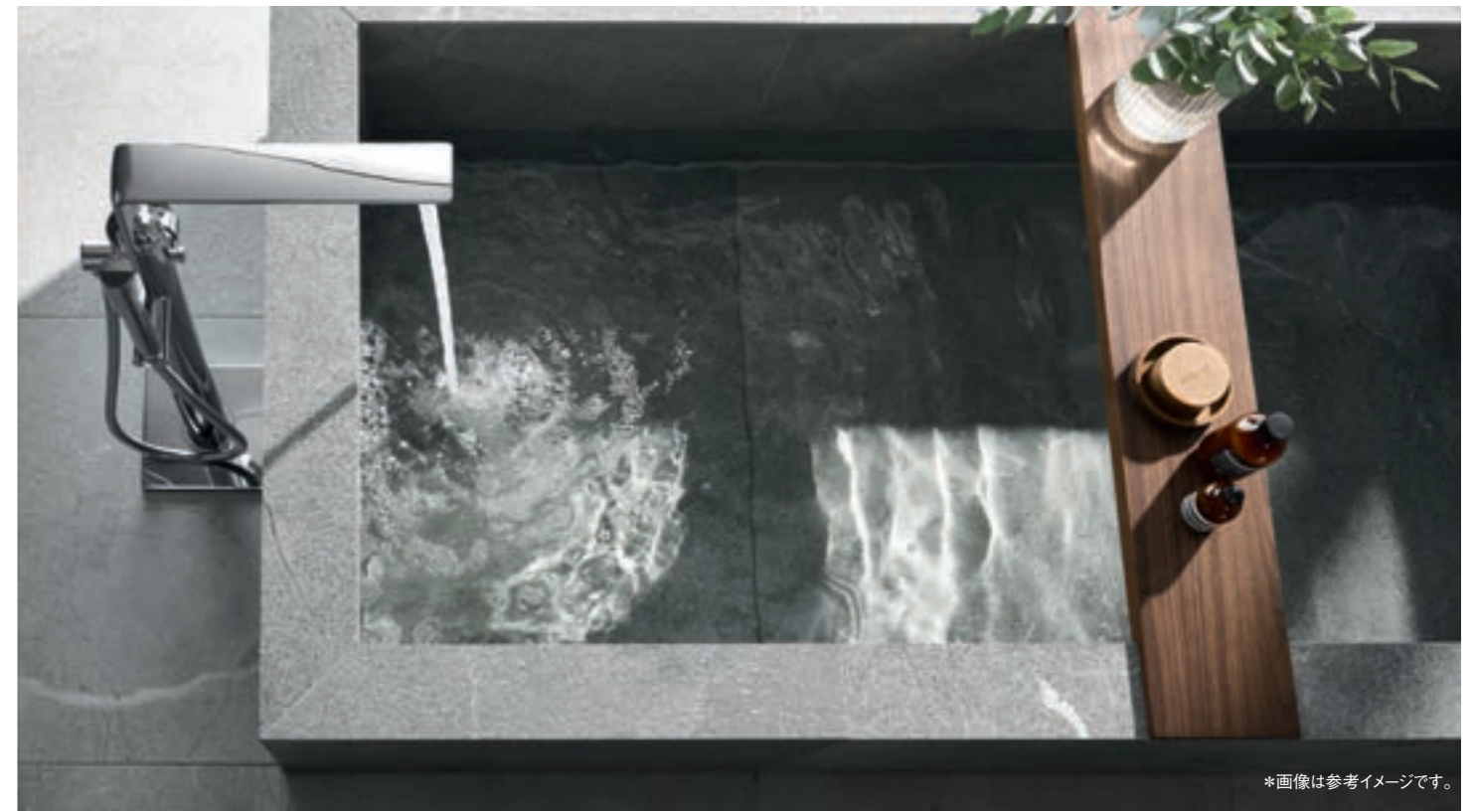

\*画像は参考イメージです。



>詳細図 P79  
 ロープフック  
 40 284 10J ¥12,000  
 ■クローム



>詳細図 P79  
 ダブルタオルホルダー  
 40 342 10J ¥60,200  
 ■クローム



>詳細図 P79  
 グラブレール  
 40 955 10J ¥55,600  
 ■クローム



>詳細図 P79  
 埋込ストップバルブ(化粧部)  
 19 334 10J ¥45,000  
 ■クローム  
 埋込本体部29 052 00Jが別途必要です。(P270参照)



>詳細図 P79  
 サーモスタットシャワー埋込混合栓  
 19 380 20J(化粧部) ¥129,300  
 35 600 00J(埋込本体部) ¥45,000  
 ■クローム  
 ■表示マーク 吐水:●/止水:○  
 埋込本体部はP275もご確認ください。



>詳細図 P79  
 サーモスタットシャワー  
 2方切替埋込混合栓  
 29 181 20J(化粧部) ¥135,800  
 35 600 00J(埋込本体部) ¥45,000  
 ■クローム  
 ■表示マーク ハンドシャワー/オーバーヘッドシャワー  
 埋込本体部はP275もご確認ください。



\*画像は参考イメージです。



\*画像は参考イメージです。

**NEW**

JWWA認証品 **M** (受注発注品) >詳細図 P78  
 シングルレバー洗面混合栓(引棒付)  
 32 757 DC1J ¥173,000  
 ■スーパースチール  
 ■角度可変泡沫金具仕様  
 ■吐水口 左右に50度ずつ回転  
 ■ポップアップ式排水金具(水栓と同色、欧州陶器用)付  
 \*付属の排水金具にテールピース(単管)はついておりません。

**NEW**

JWWA認証品 **L** (受注発注品) >詳細図 P78  
 シングルレバー洗面混合栓(引棒付)  
 32 146 DC1J ¥212,000  
 ■スーパースチール  
 ■角度可変泡沫金具仕様  
 ■吐水口 左右に50度ずつ回転  
 ■ポップアップ式排水金具(水栓と同色、欧州陶器用)付  
 \*付属の排水金具にテールピース(単管)はついておりません。

**NEW**

JWWA認証品 **XL** (受注発注品) >詳細図 P78  
 シングルレバー洗面混合栓  
 (据置洗面器用・引棒なし)  
 23 403 DC1J ¥241,000  
 ■スーパースチール  
 ■角度可変泡沫金具仕様  
 ■吐水口 左右に50度ずつ回転  
 ■ダイレクトプッシュ式排水金具(水栓と同色、欧州陶器用)付  
 \*付属の排水金具にテールピース(単管)はついておりません。

**NEW**

JWWA認証品 **S** (受注発注品) >詳細図 P78  
 シングルレバー壁出洗面混合栓  
 19 309 DC2J ¥160,000  
 23 429 00J(埋込本体部) ¥65,000  
 ■スーパースチール  
 ■角度可変泡沫金具仕様  
 埋込本体部はP275もご確認ください。

**NEW**

JWWA認証品 **M** (受注発注品) >詳細図 P78  
 シングルレバー壁出洗面混合栓  
 19 386 DC2J ¥169,000  
 23 429 00J(埋込本体部) ¥65,000  
 ■スーパースチール  
 ■角度可変泡沫金具仕様  
 埋込本体部はP275もご確認ください。

**(受注発注品)**  
 納期はお問い合わせください。  
 生産状況により、6ヶ月程度要する場合があります。

**NEW**

JWWA認証品 (受注発注品) >詳細図 P79  
 シングルレバーデッキバスシャワー混合栓  
 19 316 DC1J ¥543,000  
 ■スーパースチール

**NEW**

JWWA認証品 (受注発注品) >詳細図 P79  
 2ハンドルデッキバスシャワー混合栓  
 25 221 DC1J ¥632,000  
 ■スーパースチール

**NEW**

(受注発注品) >詳細図 P79  
 壁出バス吐水口1/2"  
 13 264 DC1J ¥119,000  
 ■スーパースチール  
 ■壁流吐水

**NEW**

(受注発注品) >詳細図 P79  
 埋込ストップバルブ(化粧部)  
 19 334 DC1J ¥68,000  
 ■スーパースチール  
 埋込本体部29 052 00Jが別途必要です。(P270参照)

**NEW**

JWWA認証品 (受注発注品) >詳細図 P79  
 サーモスタットシャワー埋込混合栓  
 19 380 DC2J(化粧部) ¥194,000  
 35 600 00J(埋込本体部) ¥45,000  
 ■スーパースチール  
 ■表示マーク 吐水:●/止水:○  
 埋込本体部はP275もご確認ください。

**NEW**

JWWA認証品 (受注発注品) >詳細図 P79  
 サーモスタットシャワー  
 2方切替埋込混合栓  
 29 181 DC2J(化粧部) ¥204,000  
 35 600 00J(埋込本体部) ¥45,000  
 ■スーパースチール  
 ■表示マーク ハンドシャワー/オーバーヘッドシャワー  
 埋込本体部はP275もご確認ください。

**NEW**



JWWA認証品 **M** >詳細図 P78

シングルレバー洗面混合栓(引棒付)  
32 757 AL1J ¥173,000

- ブラッシュドハードグラファイト
- 角度可変泡沐金具仕様
- 吐水口 左右に50度ずつ回転
- ポップアップ式排水金具(水栓と同色、欧州陶器用)付

\*付属の排水金具にテールピース(単管)はついておりません。

**NEW**



JWWA認証品 **L** >詳細図 P78

シングルレバー洗面混合栓(引棒付)  
32 146 AL1J ¥212,000

- ブラッシュドハードグラファイト
- 角度可変泡沐金具仕様
- 吐水口 左右に50度ずつ回転
- ポップアップ式排水金具(水栓と同色、欧州陶器用)付

\*付属の排水金具にテールピース(単管)はついておりません。

**NEW**



JWWA認証品 **XL** >詳細図 P78

シングルレバー洗面混合栓  
(据置洗面器用・引棒なし)  
23 403 AL1J ¥241,000

- ブラッシュドハードグラファイト
- 角度可変泡沐金具仕様
- 吐水口 左右に50度ずつ回転
- ダイレクトプッシュ式排水金具(水栓と同色、欧州陶器用)付

\*付属の排水金具にテールピース(単管)はついておりません。

**NEW**



JWWA認証品 **S** >詳細図 P78

シングルレバー壁出洗面混合栓  
19 309 AL2J ¥160,000  
23 429 00J(埋込本体部) ¥65,000

- ブラッシュドハードグラファイト
- 角度可変泡沐金具仕様

埋込本体部はP275もご確認ください。

**NEW**



JWWA認証品 **M** >詳細図 P78

シングルレバー壁出洗面混合栓  
19 386 AL2J ¥169,000  
23 429 00J(埋込本体部) ¥65,000

- ブラッシュドハードグラファイト
- 角度可変泡沐金具仕様

埋込本体部はP275もご確認ください。

**受注発注品**  
納期はお問い合わせください。  
生産状況により、6ヶ月程度要する場合があります。

**NEW**



JWWA認証品 **(受注発注品)** >詳細図 P79

シングルレバーデッキバスシャワー混合栓  
19 316 AL1J ¥543,000

- ブラッシュドハードグラファイト

**NEW**



JWWA認証品 **(受注発注品)** >詳細図 P79

2ハンドルデッキバスシャワー混合栓  
25 221 AL1J ¥632,000

- スブラッシュドハードグラファイト

**NEW**



JWWA認証品 >詳細図 P79

壁出バス吐水口1/2"  
13 264 AL1J ¥119,000

- ブラッシュドハードグラファイト
- 整流吐水



\*画像は参考イメージです。

**NEW**



JWWA認証品 >詳細図 P79

埋込ストップバルブ(化粧部)  
19 334 AL1J ¥68,000

- ブラッシュドハードグラファイト

埋込本体部29 052 00Jが別途必要です。(P270参照)

**NEW**



JWWA認証品 >詳細図 P79

サーモスタットシャワー埋込混合栓  
19 380 AL2J(化粧部) ¥194,000  
35 600 00J(埋込本体部) ¥45,000

- ブラッシュドハードグラファイト
- 表示マーク 吐水:● / 止水:○

埋込本体部はP275もご確認ください。

**NEW**



JWWA認証品 >詳細図 P79

サーモスタットシャワー  
2方切替埋込混合栓  
29 181 AL2J(化粧部) ¥204,000  
35 600 00J(埋込本体部) ¥45,000

- ブラッシュドハードグラファイト
- 表示マーク ハンドシャワー/オーバーヘッドシャワー

埋込本体部はP275もご確認ください。



\*画像は参考イメージです。

**受注発注品**  
納期はお問い合わせください。  
生産状況により、6ヶ月程度要する場合があります。



\*画像は参考イメージです。

**NEW**

JWWA認証品 **M** >詳細図 P78  
シングルレバー洗面混合栓(引棒付)  
32 757 GN1J ¥173,000  
■ブラッシュドクールサンライズ  
■角度可変泡沫金具仕様  
■吐水口 左右に50度ずつ回転  
■ポップアップ式排水金具(水栓と同色、欧州陶器用)付  
\*付属の排水金具にテールピース(単管)はついておりません。

**NEW**

JWWA認証品 **L** >詳細図 P78  
シングルレバー洗面混合栓(引棒付)  
32 146 GN1J ¥212,000  
■ブラッシュドクールサンライズ  
■角度可変泡沫金具仕様  
■吐水口 左右に50度ずつ回転  
■ポップアップ式排水金具(水栓と同色、欧州陶器用)付  
\*付属の排水金具にテールピース(単管)はついておりません。

**NEW**

JWWA認証品 **XL** >詳細図 P78  
シングルレバー洗面混合栓  
(据置洗面器用・引棒なし)  
23 403 GN1J ¥241,000  
■ブラッシュドクールサンライズ  
■角度可変泡沫金具仕様  
■吐水口 左右に50度ずつ回転  
■ダイレクトプッシュ式排水金具(水栓と同色、欧州陶器用)付  
\*付属の排水金具にテールピース(単管)はついておりません。

**NEW**

JWWA認証品 **S** >詳細図 P78  
シングルレバー壁出洗面混合栓  
19 309 GN2J ¥160,000  
23 429 00J(埋込本体部) ¥65,000  
■ブラッシュドクールサンライズ  
■角度可変泡沫金具仕様  
埋込本体部はP275もご確認ください。

**NEW**

JWWA認証品 **M** >詳細図 P78  
シングルレバー壁出洗面混合栓  
19 386 GN2J ¥169,000  
23 429 00J(埋込本体部) ¥65,000  
■ブラッシュドクールサンライズ  
■角度可変泡沫金具仕様  
埋込本体部はP275もご確認ください。

**NEW**

JWWA認証品 **受注発注品** >詳細図 P79  
シングルレバーデッキバスシャワー混合栓  
19 316 GN1J ¥543,000  
■ブラッシュドクールサンライズ

**NEW**

JWWA認証品 **受注発注品** >詳細図 P79  
2ハンドルデッキバスシャワー混合栓  
25 221 GN1J ¥632,000  
■ブラッシュドクールサンライズ

**NEW**

>詳細図 P79  
壁出バス吐水口1/2"  
13 264 GN1J ¥119,000  
■ブラッシュドクールサンライズ  
■整流吐水

**NEW**

>詳細図 P79  
埋込ストップバルブ(化粧部)  
19 334 GN1J ¥68,000  
■ブラッシュドクールサンライズ  
埋込本体部29 052 00Jが別途必要です。(P270参照)

**NEW**

JWWA認証品 >詳細図 P79  
サーモスタットシャワー埋込混合栓  
19 380 GN2J(化粧部) ¥194,000  
35 600 00J(埋込本体部) ¥45,000  
■ブラッシュドクールサンライズ  
■表示マーク 吐水:●/止水:○  
埋込本体部はP275もご確認ください。

**NEW**

JWWA認証品 >詳細図 P79  
サーモスタットシャワー  
2方切替埋込混合栓  
29 181 GN2J(化粧部) ¥204,000  
35 600 00J(埋込本体部) ¥45,000  
■ブラッシュドクールサンライズ  
■表示マーク ハンドシャワー/オーバーヘッドシャワー  
埋込本体部はP275もご確認ください。

**NEW**



JWWA認証品 **M** (受注発注品) >詳細図 P78  
 シングルレバー洗面混合栓(引棒付)  
 32 757 DL1J ¥173,000  
 ■ブラッシュドウォームサンセット  
 ■角度可変泡沐金具仕様  
 ■吐水口 左右に50度ずつ回転  
 ■ポップアップ式排水金具(水栓と同色、欧州陶器用)付  
 \*付属の排水金具にテールピース(単管)はついておりません。

**NEW**



JWWA認証品 **L** (受注発注品) >詳細図 P78  
 シングルレバー洗面混合栓(引棒付)  
 32 146 DL1J ¥212,000  
 ■ブラッシュドウォームサンセット  
 ■角度可変泡沐金具仕様  
 ■吐水口 左右に50度ずつ回転  
 ■ポップアップ式排水金具(水栓と同色、欧州陶器用)付  
 \*付属の排水金具にテールピース(単管)はついておりません。

**NEW**



JWWA認証品 **XL** (受注発注品) >詳細図 P78  
 シングルレバー洗面混合栓  
 (据置洗面器用・引棒なし)  
 23 403 DL1J ¥241,000  
 ■ブラッシュドウォームサンセット  
 ■角度可変泡沐金具仕様  
 ■吐水口 左右に50度ずつ回転  
 ■ダイレクトプッシュ式排水金具(水栓と同色、欧州陶器用)付  
 \*付属の排水金具にテールピース(単管)はついておりません。

**NEW**



JWWA認証品 **S** (受注発注品) >詳細図 P78  
 シングルレバー壁出洗面混合栓  
 19 309 DL2J ¥160,000  
 23 429 00J (埋込本体部) ¥65,000  
 ■ブラッシュドウォームサンセット  
 ■角度可変泡沐金具仕様  
 埋込本体部はP275もご確認ください。

**NEW**



JWWA認証品 **M** (受注発注品) >詳細図 P78  
 シングルレバー壁出洗面混合栓  
 19 386 DL2J ¥169,000  
 23 429 00J (埋込本体部) ¥65,000  
 ■ブラッシュドウォームサンセット  
 ■角度可変泡沐金具仕様  
 埋込本体部はP275もご確認ください。

**受注発注品**  
 納期はお問い合わせください。  
 生産状況により、6ヶ月程度要する場合があります。

**NEW**



JWWA認証品 (受注発注品) >詳細図 P79  
 シングルレバーデッキバスシャワー混合栓  
 19 316 DL1J ¥543,000  
 ■ブラッシュドウォームサンセット

**NEW**



JWWA認証品 (受注発注品) >詳細図 P79  
 2ハンドルデッキバスシャワー混合栓  
 25 221 DL1J ¥632,000  
 ■ブラッシュドウォームサンセット

**NEW**



(受注発注品) >詳細図 P79  
 壁出バス吐水口1/2"  
 13 264 DL1J ¥119,000  
 ■ブラッシュドウォームサンセット  
 ■整流吐水



\*画像は参考イメージです。

**NEW**



(受注発注品) >詳細図 P79  
 埋込ストップバルブ(化粧部)  
 19 334 DL1J ¥68,000  
 ■ブラッシュドウォームサンセット  
 埋込本体部29 052 00Jが別途必要です。(P270参照)

**NEW**



JWWA認証品 (受注発注品) >詳細図 P79  
 サーモスタットシャワー埋込混合栓  
 19 380 DL2J(化粧部) ¥194,000  
 35 600 00J(埋込本体部) ¥45,000  
 ■ブラッシュドウォームサンセット  
 ■表示マーク 吐水:●/止水:○  
 埋込本体部はP275もご確認ください。

**NEW**



JWWA認証品 (受注発注品) >詳細図 P79  
 サーモスタットシャワー  
 2方切替埋込混合栓  
 29 181 DL2J(化粧部) ¥204,000  
 35 600 00J(埋込本体部) ¥45,000  
 ■ブラッシュドウォームサンセット  
 ■表示マーク ハンドシャワー/オーバーヘッドシャワー  
 埋込本体部はP275もご確認ください。



\*画像は参考イメージです。

# GROHE AIRIO

あらゆるバスルームを洗練された空間に変える、「アイリオ」のベッセル洗面器。

エッジの厚さはわずか5mm。排水カバーにもセラミックを用い、スリムなデザインに仕上げました。

表面には先進の表面処理技術を施し、お手入れも簡単。

GROHEの水への情熱が細部にまで感じられるよう、心を込めて作られています。

正円と楕円の2種類のデザインをご用意しました。



>詳細図 P79

アイリオ ベッセル洗面器  
39 958 00H ¥147,000

- ホワイト
- 陶器製
- φ450mm 正円
- 重量9.2kg
- オーバーフローなし
- 陶器製排水目皿、排水金具、固定金具同梱

排水金具は水漏なし仕様となります。



>詳細図 P80

アイリオ ベッセル洗面器  
39 966 00H ¥180,000

- ホワイト
- 陶器製
- W600mm D400mm
- 重量11.0kg 楕円
- オーバーフローなし
- 陶器製排水目皿、排水金具、固定金具同梱

排水金具は水漏なし仕様となります。



>詳細図 P76  
>参考図 P83

JWWA認証品

2ハンドル壁出洗面混合栓  
20 661 00J(化粧部) ¥96,300  
29 025 20J(埋込本体部) ¥45,000

- クローム
- 吐水口長さ 180mm

埋込本体部についてはP275もご確認ください。



>詳細図 P78

JWWA認証品 **S**

シングルレバー壁出洗面混合栓  
19 309 20J(化粧部) ¥106,200  
23 429 00J(埋込本体部) ¥65,000

- クローム
- 角度可変泡沫金具仕様

埋込本体部はP275もご確認ください。



>詳細図 P78

JWWA認証品 **M**

シングルレバー壁出洗面混合栓  
19 386 20J(化粧部) ¥112,500  
23 429 00J(埋込本体部) ¥65,000

- クローム
- 角度可変泡沫金具仕様

埋込本体部はP275もご確認ください。



>詳細図 P78  
>参考図 P83

JWWA認証品 **XL**

シングルレバー洗面混合栓  
(据置洗面器用・引棒なし)  
23 403 10J ¥160,500

- クローム
- 角度可変泡沫金具仕様
- 吐水口 左右に50度ずつ回転

# GROHE GRANDERA

「グランデラ」は、エレガントで時代を超えて愛される製品シリーズです。  
流れるような女性的なラインに、男性的なクリアーなエッジが融合したデザインが特徴的。  
ノスタルジックな雰囲気を持ちながら、現代に通じる美学を兼ね備えています。



\*画像は参考イメージです。



GROHE S&M Move



GROHE DreamSpray



\*画像は参考イメージです。



IGJ/IG0  
クローム×ゴールド



00J/000  
クローム



JWWA認証品 **S** (限定在庫品) >詳細図 P80  
 シングルレバー洗面混合栓(引棒付)  
 24 369 00J(クローム) ¥111,400  
 24 369 IG0J(クローム×ゴールド) ¥144,700  
 ■角度可変泡沫金具仕様



JWWA認証品 **S** (限定在庫品) >詳細図 P80  
 シングルレバー洗面混合栓(引棒なし)  
 24 370 00J(クローム) ¥111,400  
 24 370 IG0J(クローム×ゴールド) ¥144,700  
 ■角度可変泡沫金具仕様



JWWA認証品 **L** (限定在庫品) >詳細図 P80  
 2ハンドル洗面混合栓(引棒付)  
 20 619 00J(クローム) ¥190,700  
 20 619 IG0J(クローム×ゴールド) ¥247,900  
 ■角度可変泡沫金具仕様



JWWA認証品 **L** (限定在庫品) >詳細図 P80  
 2ハンドル洗面混合栓(引棒付)  
 20 666 00J(クローム) ¥158,900  
 20 666 IG0J(クローム×ゴールド) ¥206,500  
 ■角度可変泡沫金具仕様  
 ■吐水口左右に45度ずつ回転



JWWA認証品 **XL** (限定在庫品) >詳細図 P80  
 シングルレバー洗面混合栓(据置洗面器用・引棒なし)  
 24 371 00J(クローム) ¥174,800  
 24 371 IG0J(クローム×ゴールド) ¥227,100  
 ■角度可変泡沫金具仕様

\*画像は参考イメージです。



\*画像は参考イメージです。



**限定在庫品** >詳細図 P80

壁出バス吐水口1/2"  
 13 484 00J(クローム) ¥70,000  
 13 484 1G0J(クローム×ゴールド) ¥91,000  
 ■泡沫吐水



JWWA認証品 **限定在庫品** >詳細図 P80

埋込ストップバルブ(化粧部)  
 29 420 00J(クローム) ¥47,900  
 29 420 1G0J(クローム×ゴールド) ¥62,100  
 埋込本体部が別途必要です。(P270埋込ストップバルブ各種参照)



**限定在庫品** >詳細図 P80

オーバーヘッドシャワー(221mm×221mm)  
 26 898 00J(クローム) ¥143,100  
 26 898 1G0J(クローム×ゴールド) ¥185,900



**限定在庫品** >詳細図 P80

シャワーアーム(285mm)  
 26 900 00J(クローム) ¥39,900  
 26 900 1G0J(クローム×ゴールド) ¥51,900



JWWA認証品 **限定在庫品** >詳細図 P81

シングルレバーバス・シャワー混合栓  
 24 375 1G0J(クローム×ゴールド) ¥586,200  
 45 984 10J(埋込本体部) ¥89,100  
 ■シャワーセット付  
 納期はお問い合わせください。



**限定在庫品** >詳細図 P81

ハンドシャワー  
 26 852 00J(クローム) ¥31,900  
 26 852 1G0J(クローム×ゴールド) ¥41,500



**限定在庫品** >詳細図 P81

シャワー給水口  
 26 897 00J(クローム) ¥44,000  
 26 897 1G0J(クローム×ゴールド) ¥57,100



**限定在庫品** >詳細図 P81

シャワーホルダー  
 26 896 00J(クローム) ¥35,300  
 26 896 1G0J(クローム×ゴールド) ¥45,600

# GROHE RAINSHOWER AQUA

「レインシャワーアクア」はお好みのニーズに応じてカスタマイズできる、グローエのモジュール式シャワーシリーズです。  
創造性豊かなスプレーパターンと水流で、あなただけの至福のスパ体験をお楽しみください。



\*画像は参考イメージです。





\*画像は参考イメージです。



\*画像は参考イメージです。

### 組合せ参考例

レインシャワーアークアとスマートコントロールによる、多彩なシャワーをお楽しみいただける組み合わせです。

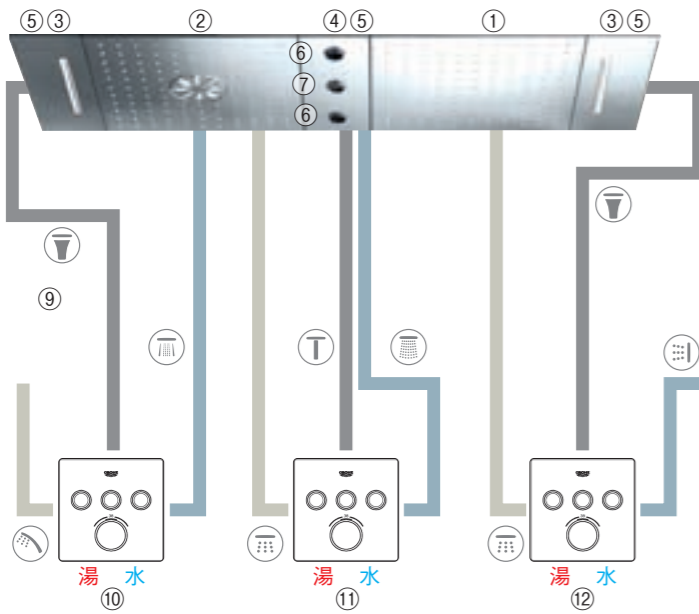

- ①モノ 26 731 00J
  - ②デュオ 26 733 00J
  - ③カスケード×2 26 734 00J
  - ④3スプレーカバー 26 786 00J
  - ⑤埋込本体部(小)×3 26 739 00J
  - ⑥ミストスプレー吐水部×2 26 735 00J
  - ⑦ピュアスプレー吐水部 26 737 00J
  - ⑧ボディスプレーキューブ×2 26 802 00J
  - ⑨ハンドシャワー 26 889 00J セナハンドシャワー 26 878 00J シャワーホルダーセット(化粧部) 35 034 00J(埋込本体部)  
シャワーホース別途
  - ⑩スマートコントロールサーモスタット3バルブ混合栓 29 126 00J(化粧部) 35 600 00J(埋込本体部)
  - ⑪スマートコントロールサーモスタット3バルブ混合栓 29 126 00J(化粧部) 35 600 00J(埋込本体部)
  - ⑫スマートコントロールサーモスタット3バルブ混合栓 29 126 00J(化粧部) 35 600 00J(埋込本体部)
- 参考総額: ¥2,181,700

- ご使用方法
- ①モノ(ピュアレイン)：⑫の左ボタンで吐水
  - ②デュオ(ピュアレイン)：⑪の左ボタンで吐水
  - ③デュオ(アクティブレイン)：⑩の右ボタンで吐水
  - ④カスケード：⑩の中央・⑫の中央ボタンで吐水
  - ⑥ミストスプレー：⑪の右ボタンで吐水
  - ⑦ピュアスプレー：⑪の中央ボタンで吐水
  - ⑧ボディスプレー：⑫の右ボタンで吐水
  - ⑨ハンドシャワー：⑩の左ボタンで吐水

いずれも各吐水ボタンを回すことで、流量の調整ができます。  
 \*スマートコントロールとの組み合わせ次第で、ボディスプレー無し、3スプレー+デュオ+カスケード等のパターンでの組み合わせも可能です。  
 \*上記のアイコン表示は、実際の吐水イメージとは異なります。



>詳細図 P81

レインシャワー アークア モノ  
 オーバーヘッドシャワー(天井付)334 x 334 mm  
 26 731 00J ¥264,900  
 ■クローム  
 ■ピュアレイン  
 ■埋込本体部付  
 納期はお問い合わせください。



>詳細図 P81

レインシャワーアークア デュオ  
 オーバーヘッドシャワー(天井付)334 x 334 mm  
 26 733 00J ¥304,600  
 ■クローム  
 ■ピュアレイン  
 ■アクティブレイン  
 ■埋込本体部付  
 納期はお問い合わせください。



>詳細図 P81

レインシャワーアークア 埋込本体部(小)  
 26 739 00J ¥154,800  
 カスケード(26 734 00J)または3スプレーカバー部  
 (26 786 00J)と吐水部(26 735 00J/26 737 00J)が  
 別途必要です。  
 納期はお問い合わせください。



>詳細図 P81

レインシャワーアークア カスケード  
 26 734 00J ¥89,700  
 ■クローム  
 同梱化粧キャップ:  
 本体部(26 739 00J)が別途必要です。  
 納期はお問い合わせください。



>詳細図 P81

レインシャワーアークア 3スプレーカバー  
 26 786 00J ¥57,000  
 ■クローム  
 本体部(26 739 00J)と吐水部(26 735 00J/26 737 00J)が  
 別途必要です。  
 納期はお問い合わせください。



>詳細図 P81

レインシャワーアークア ミストスプレー 吐水部  
 26 735 00J ¥31,000  
 ■クローム  
 同梱化粧キャップ:  
 カバー部(26 786 00J)と本体部(26 739 00J)が別途必要です。  
 納期はお問い合わせください。



>詳細図 P82

レインシャワーアークア ピュアスプレー 吐水部  
 26 737 00J ¥31,000  
 ■クローム  
 同梱化粧キャップ:  
 カバー部(26 786 00J)と本体部(26 739 00J)が別途必要です。  
 納期はお問い合わせください。



>詳細図 P82

レインシャワーアークア ボディスプレー ラウンド  
 26 801 00J ¥43,000  
 ■クローム  
 ■レイン/アクティブジェット  
 ■埋込本体部付  
 納期はお問い合わせください。



>詳細図 P82

レインシャワーアークア ボディスプレー キューブ  
 26 802 00J ¥43,000  
 ■クローム  
 ■レイン/アクティブジェット  
 ■埋込本体部付  
 納期はお問い合わせください。

# GROHE RAINSHOWER F-SERIES

「レインシャワーF」オーバーヘッドシャワーは、滝のようなウォーターフォール、刺激的なボコマ、  
やわらかなレインの3種類の水流を楽しむことができます。  
スマートコントロール埋込混合栓と組み合わせることで、複数のシャワーパターンをコントロール。  
楽しくスマートなシャワーライフが実現します。



\*画像は参考イメージです。



>詳細図 P82

レインシャワーF  
オーバーヘッドシャワー(天井付)254mm×254mm  
26 874 00J ¥95,100  
■クローム  
■レインシャワー

>詳細図 P82

レインシャワーF  
オーバーヘッドシャワー(天井付)381mm×456mm  
26 888 00J ¥579,600  
■クローム  
■ウォーターフォール/ボコマ/レイン  
納期はお問い合わせください。

>詳細図 P82

レインシャワーF  
シャワーホルダーセット  
26 878 00J(化粧部) ¥47,000  
35 034 00J(埋込本体部) ¥21,800  
■クローム  
ハンドシャワー、シャワーホースが別途必要です。  
垂直にも設置できます。

>詳細図 P298

JWWA認証品

スマートコントロール  
サーモスタット2バルブ混合栓 スクエアタイプ  
29 124 00J(化粧部) ¥141,200  
35 600 00J(埋込本体部) ¥45,000  
■クローム  
同梱化粧キャップ:   
埋込本体部はP275もご確認ください。

>詳細図 P298

JWWA認証品

スマートコントロール  
サーモスタット3バルブ混合栓 スクエアタイプ  
29 126 00J(化粧部) ¥166,900  
35 600 00J(埋込本体部) ¥45,000  
■クローム  
同梱化粧キャップ:   
埋込本体部はP275もご確認ください。

>詳細図 P299

JWWA認証品

スマートコントロール  
サーモスタット2バルブ混合栓 ラウンドタイプ  
29 119 00J(化粧部) ¥141,200  
35 600 00J(埋込本体部) ¥45,000  
■クローム  
同梱化粧キャップ:   
埋込本体部はP275もご確認ください。

>詳細図 P299

JWWA認証品

スマートコントロール  
サーモスタット3バルブ混合栓 ラウンドタイプ  
29 121 00J(化粧部) ¥166,900  
35 600 00J(埋込本体部) ¥45,000  
■クローム  
同梱化粧キャップ:   
埋込本体部はP275もご確認ください。



**レインシャワーF マルチスプレー**  
ウォーターフォール 滝のような豪快なスプレー  
(2ヶ所同時または1カ所)  
ボコマ 広がったりすぼまったり刺激的なスプレー  
(4カ所同時)  
レイン 直径300mmのやわらかなスプレー  
それぞれのスプレーの組み合わせも楽しめます。



オーバーヘッドシャワー吐水イメージ(ボコマ/レイン)。  
\*イメージ写真につき、一部お取り扱いのない商品がございます。

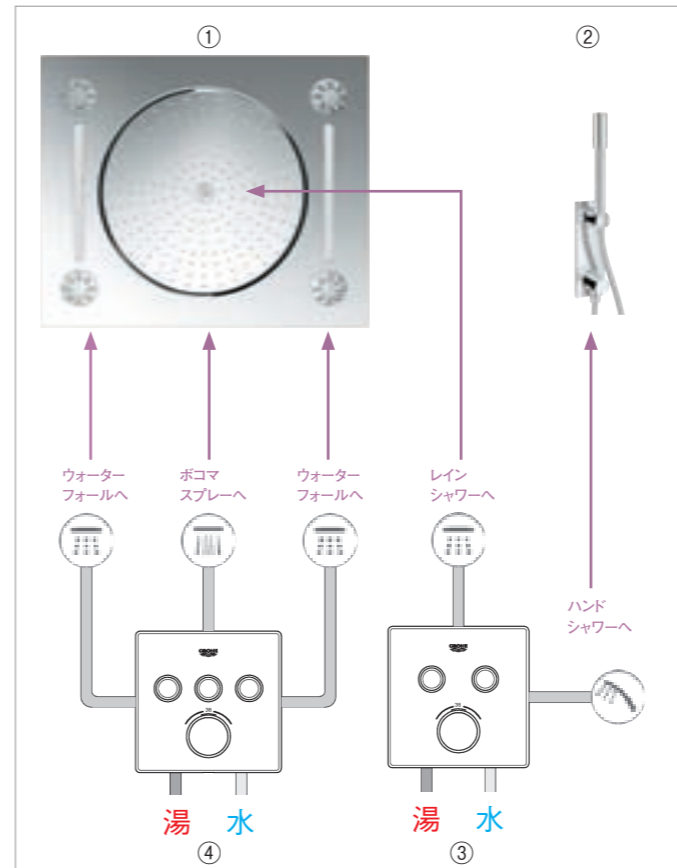

**組合せ参考例**  
レインシャワーFとスマートコントロールによる、多彩なシャワーをスマートにお楽しみいただける組合せの一例です。

- ①天井付レインシャワー  
26 888 00J レインシャワーF オーバーヘッドシャワー
- ②ハンドシャワー  
26 889 00J セナ ハンドシャワー  
シャワーホルダーセット 26 878 00J(化粧部)  
35 034 00J(埋込本体部) シャワーホース別途
- ③スマートコントロール サーモスタット2バルブ混合栓  
29 124 00J(化粧部)  
35 600 00J(埋込本体部)
- ④スマートコントロール サーモスタット3バルブ混合栓  
29 126 00J(化粧部)  
35 600 00J(埋込本体部)

参考総額:¥1,074,400

- ご使用方法
- ②ハンドシャワーを吐水する場合:③の右ボタンで吐水
  - ①レインシャワーFを吐水する場合  
・レインシャワー:③の左ボタンで吐水
  - ・ウォーターフォール:④の右および左のボタンで吐水
  - ・ボコマスプレー:④の中央のボタンで吐水

いずれも各吐水ボタンを回すことで、流量の調整ができます。

\*レインシャワーFは大型のシャワーのため、ご使用場所の水圧・流量によっては、同時吐水時、水の出方が弱くなったり正常に機能しない場合がございます。

\*上記のウォーターフォールとボコマスプレーのアイコン表示は、実際の吐水イメージとは異なります。

\*26 888 00Jは、浴室の構造により施工できない場合があります。事前に当社までご相談ください。







\*化粧キャップは原則1つずつの同梱となりますが、\*2が付いているマークは2つの同梱となります。

# GROHE SENA

「セナ」はプレミアムなデザインと質感のGROHE SPAのハンドシャワー。  
幅広いカラーバリエーションがラインアップされ、洗練されたデザインを上質なバスルームのアクセントに。



\*画像は参考イメージです。

 <p>&gt;詳細図 P82</p> <p>セナ ハンドシャワー 26 889 00J ¥27,900 ■クローム</p>	 <p><b>受注発注品</b></p> <p>&gt;詳細図 P82</p> <p>セナ ハンドシャワー 26 866 DC0J ¥38,100 ■スーパースチール</p>	 <p>&gt;詳細図 P82</p> <p>セナ ハンドシャワー 26 866 AL0J ¥38,100 ■ブラッシュドハードグラファイト</p>	 <p>&gt;詳細図 P82</p> <p>セナ ハンドシャワー 26 866 GN0J ¥38,100 ■ブラッシュドクールサンライズ</p>
 <p><b>受注発注品</b></p> <p>&gt;詳細図 P82</p> <p>セナ ハンドシャワー 26 866 DL0J ¥38,100 ■ブラッシュドウォームサンセット</p>	 <p>&gt;詳細図 P82</p> <p>セナ シャワーホルダー 26 894 00J ¥14,000 ■クローム</p>		

AL(ブラッシュドハードグラファイト)とGN(ブラッシュドクールサンライズ)は  
国内在庫が少量ございます。ただし在庫がない場合は、ご注文後、納期が数ヶ月かかる場合がございます。  
**受注発注品**納期はお問合せください。生産状況により、6ヶ月程度要する場合があります。



# GROHE SPA 図面集

本カタログに掲載している仕様や図面は変更になる場合がございます。  
最新の仕様や図面は、当社ウェブサイトにてご確認ください。

[www.grohe.co.jp](http://www.grohe.co.jp)

**アトリオ  
単水栓**

20 658 00J (クローム)  
20 658 DC0J (スーパースチール)  
20 658 AL0J (ブラッシュドハードグラファイト)  
接続アダプター (逆止弁付)

\*レバーを右に回転させて吐水します (90度回転)  
\*クロームを除くカラーは受注発注品です。

**アトリオ  
2ハンドル洗面混合栓 (引棒なし)**

21 144 00J (クローム)  
21 144 DC0J (スーパースチール)  
21 144 AL0J (ブラッシュドハードグラファイト)  
接続アダプター (逆止弁付)  
耐圧フレキシ仕様  
クイックジョイント式  
ダイレクトプッシュ式排水金具同梱 (水栓と同色。欧州陶器用・テールピース無)

\*クロームを除くカラーは受注発注品です。  
\*吐水口はあらかじめストッパーを設定することにより固定、左右75度ずつ回転、360度回転の3通りから選択できます。

**アトリオ  
壁出バス吐水口 1/2"**

13 487 00J  
クローム  
オスネジニップルタイプ

**アトリオ  
2ハンドルバス・シャワー混合栓**

25 272 00J (化粧部)  
クローム  
シャワー切替・自動復帰ダイバーター  
シャワーセット付 (ハンドシャワー・メタルホース 1250mm)

45 984 10J (埋込本体部)  
養生カバー付

\*本製品は、浴室の構造により施工できない場合があります。事前に弊社営業部までお問い合わせください。  
\*受注発注品です。

**アトリオ  
2ハンドル洗面混合栓 (引棒付)**

20 643 00J (クローム)  
20 643 DC0J (スーパースチール)  
20 643 AL0J (ブラッシュドハードグラファイト)  
耐圧フレキシ仕様  
ポップアップ式排水金具同梱 (水栓と同色。欧州陶器用・テールピース無)

\*クロームを除くカラーは受注発注品です。  
\*吐水口はあらかじめストッパーを設定することにより固定、左右75度ずつ回転、360度回転の3通りから選択できます。

**アトリオ  
2ハンドル壁出洗面混合栓 (化粧部)**

20 661 00J (クローム)  
20 661 DC0J (スーパースチール)  
20 661 AL0J (ブラッシュドハードグラファイト)  
29 025 20J (埋込本体部)

\*クロームを除くカラーは受注発注品です。

**アリュールブリリアント  
シングルレバー洗面混合栓 (引棒付)**

24 341 00J  
クローム  
接続アダプター (逆止弁付)  
耐圧フレキシ仕様  
クイックジョイント式  
排水金具別途

**アリュールブリリアント  
シングルレバー洗面混合栓 (引棒なし)**

24 342 00J  
クローム  
接続アダプター (逆止弁付)  
耐圧フレキシ仕様  
クイックジョイント式

**アトリオ  
2ハンドルバス・シャワー混合栓**

25 268 00J  
クローム  
シャワー切替・自動復帰ダイバーター

\*ハンドシャワー、シャワーホース、シャワーホルダー (またはウォールバー) などが別途必要です。  
\*水栓本体のインレットは当水栓の専用品です。寒冷地仕様や備用など他のインレットと組合わせて設置することはできません。

**アトリオ  
2ハンドルキッチン混合栓**

30 609 00J (クローム)  
30 609 DC0J (スーパースチール)  
泡沫吐水  
接続アダプター (逆止弁内付)  
耐圧フレキシ仕様  
クイックジョイント式

\*吐水口はあらかじめストッパーを設定することにより、固定、左右75度ずつ回転、360度回転の3通りから選択できます。  
\*クロームを除くカラーは受注発注品です。

**アリュールブリリアント  
シングルレバー洗面混合栓 (引棒付)**

24 344 00J  
クローム  
接続アダプター (逆止弁付)  
耐圧フレキシ仕様  
排水金具別途

**アリュールブリリアント  
シングルレバー洗面混合栓 (据置洗面器用・引棒なし)**

24 346 00J  
クローム  
接続アダプター (逆止弁付)  
耐圧フレキシ仕様  
クイックジョイント式

**アトリオ  
2ハンドルシャワー混合栓**

26 895 00J  
クローム

\*ハンドシャワー、シャワーホース、シャワーホルダー (またはウォールバー) などが別途必要です。  
\*水栓本体のインレットは当水栓の専用品です。寒冷地仕様や備用など他のインレットと組合わせて設置することはできません。

**アトリオ  
サーモスタットシャワー埋込混合栓**

24 357 00J (化粧部)  
クローム  
温度ダイヤル：セーフティストップ付  
養生カバー付

35 600 00J (埋込本体部)  
養生カバー付

\*施工についてはP322の注意事項を必ずお読みください。

**アリュールブリリアント  
2ハンドル洗面混合栓 (引棒付)**

20 627 00J  
クローム  
接続アダプター (逆止弁付)  
耐圧フレキシ仕様  
排水金具別途

**アリュールブリリアント  
シングルレバーバス・シャワー混合栓**

24 348 00J  
クローム  
シャワー切替・自動復帰ダイバーター  
シャワーセット付 (ハンドシャワー・メタルホース 1250mm)

45 984 10J (埋込本体部)  
養生カバー付

\*本製品は、浴室の構造により施工できない場合があります。事前に弊社営業部までご相談ください。  
\*受注発注品です。

**アトリオ  
サーモスタットシャワー2方切替埋込混合栓**

24 358 00J (化粧部)  
クローム  
温度ダイヤル：セーフティストップ付  
開閉ハンドル：ハンドシャワー・オーバーヘッドシャワー切替

35 600 00J (埋込本体部)  
養生カバー付

\*施工についてはP322の注意事項を必ずお読みください。

**アトリオ  
埋込ストップバルブ (化粧部)**

29 396 00J  
クローム  
深さ調整タイプ

\*埋込本体部が別途必要です (P270埋込混合栓ストップバルブ各種参照)

**アリュールブリリアント  
カスケードシャワー**

13 486 00J  
クローム

\*幅180mmの細長い吐水口より滝状の水が流れます。吐水の幅は下へ落ちるほど細くなります。

**アリュールブリリアント  
埋込ストップバルブ 化粧部**

29 398 00J  
クローム  
深さ調整タイプ

\*埋込本体部が別途必要です。(P270埋込混合栓ストップバルブ各種参照)

**アリュールブリリアント 壁出バス吐水口 1/2"**

**13 485 00J**  
クローム  
オスネジニップルタイプ

**アリュールブリリアント シャワーホルダー**

**26 847 00J**  
クローム

**アリュールブリリアント シャワー給水口**

**26 850 00J**  
クローム

**スクエア オーバーヘッドシャワー (210mm × 210mm)**

**26 876 00J**  
クローム  
レイン

**アリュール シングルレバー洗面混合栓 (引棒付)**

**32 757 10J** (クローム)  
**32 757 DC1J** (スーパースチール)  
**32 757 AL1J** (ブラッシュドハードグラファイト)  
**32 757 GN1J** (ブラッシュドクールサンライズ)  
**32 757 DL1J** (ブラッシュドウォームサンセット)  
接続アダプター (逆止弁付)  
耐圧フレキシ仕様

**アリュール シングルレバー洗面混合栓 (引棒付)**

**32 146 10J** (クローム)  
**32 146 DC1J** (スーパースチール)  
**32 146 AL1J** (ブラッシュドハードグラファイト)  
**32 146 GN1J** (ブラッシュドクールサンライズ)  
**32 146 DL1J** (ブラッシュドウォームサンセット)  
接続アダプター (逆止弁付)  
耐圧フレキシ仕様

**アリュール シングルレバー (据置洗面器用・引棒なし)**

**23 403 10J** (クローム)  
**23 403 DC1J** (スーパースチール)  
**23 403 AL1J** (ブラッシュドハードグラファイト)  
**23 403 GN1J** (ブラッシュドクールサンライズ)  
**23 403 DL1J** (ブラッシュドウォームサンセット)  
接続アダプター (逆止弁付)  
耐圧フレキシ仕様

**アリュール シングルレバー壁出洗面混合栓**

**19 309 20J** (クローム)  
**19 309 DC2J** (スーパースチール)  
**19 309 AL2J** (ブラッシュドハードグラファイト)  
**19 309 GN2J** (ブラッシュドクールサンライズ)  
**19 309 DL2J** (ブラッシュドウォームサンセット)

**アリュール ジョイスティック壁出洗面混合栓 (化粧部)**

**19 386 20J** (クローム)  
**19 386 DC2J** (スーパースチール)  
**19 386 AL2J** (ブラッシュドハードグラファイト)  
**19 386 GN2J** (ブラッシュドクールサンライズ)  
**19 386 DL2J** (ブラッシュドウォームサンセット)

埋込本体部の埋込寸法  
1.5mmに下るには、内部部材を入れ替えてください。  
付属の30mmニップルを三本使用。

**アリュール ジョイスティック 壁出洗面混合栓 埋込本体部**

**23 429 00J**

対応化粧部  
アリュール (19 309 20J/DC2/AL2/GN2/DL2)  
アリュール (19 386 20J/DC2/AL2/GN2/DL2)

埋込本体部の埋込寸法  
1.5mmに下るには、内部部材を入れ替えてください。  
化粧部の30mmニップルを三本使用。

**アリュール 2ハンドルデッキバスシャワー混合栓**

**25 221 10J** (クローム)  
**25 221 DC1J** (スーパースチール)  
**25 221 AL1J** (ブラッシュドハードグラファイト)  
**25 221 GN1J** (ブラッシュドクールサンライズ)  
**25 221 DL1J** (ブラッシュドウォームサンセット)

**アリュール・グラブレード**

**40 955 10J**  
クローム

**アリュール シングルレバーデッキバスシャワー混合栓**

**19 316 10J** (クローム)  
**19 316 DC1J** (スーパースチール)  
**19 316 AL1J** (ブラッシュドハードグラファイト)  
**19 316 GN1J** (ブラッシュドクールサンライズ)  
**19 316 DL1J** (ブラッシュドウォームサンセット)

**アリュール ダブルタオルホルダー**

**40 342 10J**  
クローム

**アリュール ロープフック**

**40 284 10J**  
クローム

**アリュール 壁出バス吐水口 1/2"**

**13 264 10J** (クローム)  
**13 264 DC1J** (スーパースチール)  
**13 264 AL1J** (ブラッシュドハードグラファイト)  
**13 264 GN1J** (ブラッシュドクールサンライズ)  
**13 264 DL1J** (ブラッシュドウォームサンセット)  
オスネジニップルタイプ

**アリュール 埋込みストップバルブ化粧部**

**19 334 10J** (クローム)  
**19 334 DC1J** (スーパースチール)  
**19 334 AL1J** (ブラッシュドハードグラファイト)  
**19 334 GN1J** (ブラッシュドクールサンライズ)  
**19 334 DL1J** (ブラッシュドウォームサンセット)  
深さ調整タイプ

\*埋込本体部 29 052 00J が別途必要です。  
(P270 埋込混合栓ストップバルブ各種参照)

**アリュール サーモスタットシャワー埋込混合栓**

**19 380 20J** (クローム)  
**19 380 DC2J** (スーパースチール)  
**19 380 AL2J** (ブラッシュドハードグラファイト)  
**19 380 GN2J** (ブラッシュドクールサンライズ)  
**19 380 DL2J** (ブラッシュドウォームサンセット)  
温度ダイヤル：セーフティストップ付  
**35 600 00J** (埋込本体部)  
養生カバー付

\*施工についてはP322の注意事項を必ずお読みください。

**アリュール サーモスタットシャワー 2方切替埋込混合栓**

**29 181 20J** (クローム)  
**29 181 DC2J** (スーパースチール)  
**29 181 AL2J** (ブラッシュドハードグラファイト)  
**29 181 GN2J** (ブラッシュドクールサンライズ)  
**29 181 DL2J** (ブラッシュドウォームサンセット)  
温度ダイヤル：セーフティストップ付  
開閉ハンドル：ハンドシャワー・オーバーヘッドシャワー切替  
**35 600 00J** (埋込本体部)  
養生カバー付

\*施工についてはP322の注意事項を必ずお読みください。

**アイリオ洗面器**

**39 958 00H**  
重量 9.2kg

図面掲載内容は変更する場合がございますので、最新の図面については当社ウェブサイトにてご確認ください。

**アイリオ洗面器**  
**39 966 00H**  
 重量 11.0kg

**グランデラ**  
**シングルレバー洗面混合栓 (引棒付)**  
**24 369 IG0J** (クローム×ゴールド)  
**24 369 00J** (クローム)  
 角度可変泡沫金具仕様  
 接続アダプター (逆止弁付)  
 耐圧フレキシ仕様  
 クイックジョイント式  
 排水金具別途  
 \*クローム×ゴールドは受注発注品です。

**グランデラ**  
**ハンドシャワー**  
**26 852 IG0J** (クローム×ゴールド)  
**26 852 00J** (クローム)  
 \*クローム×ゴールドは受注発注品です。

**グランデラ**  
**シャワー給水口**  
**26 897 IG0J** (クローム×ゴールド)  
**26 897 00J** (クローム)  
 \*クローム×ゴールドは受注発注品です。

**グランデラ**  
**シングルレバー洗面混合栓 (引棒なし)**  
**24 370 IG0J** (クローム×ゴールド)  
**24 370 00J** (クローム)  
 角度可変泡沫金具仕様  
 接続アダプター (逆止弁付)  
 耐圧フレキシ仕様  
 クイックジョイント式  
 \*クローム×ゴールドは受注発注品です。

**グランデラ**  
**2ハンドル洗面混合栓 (引棒付)**  
**20 619 IG0J** (クローム×ゴールド)  
**20 619 00J** (クローム)  
 角度可変泡沫金具仕様  
 接続アダプター (逆止弁付)  
 耐圧フレキシ仕様  
 排水金具別途  
 \*クローム×ゴールドは受注発注品です。

**グランデラ**  
**シャワーホルダー**  
**26 896 IG0J** (クローム×ゴールド)  
**26 896 00J** (クローム)  
 \*クローム×ゴールドは受注発注品です。

**グランデラ**  
**シングルレバーバス・シャワー混合栓**  
**24 375 IG0J** (クローム×ゴールド)  
 シャワー切替・自動復帰ダイバーター  
 シャワーセット付 (ハンドシャワー・メタルホース 1250mm)  
**45 984 10J** (埋込本体部)  
 養生カバー付  
 \*本製品は、浴室の構造により施工できない場合があります。事前に弊社営業部までご相談ください。  
 \*受注発注品です。

**グランデラ**  
**2ハンドル洗面混合栓 (引棒付)**  
**20 666 IG0J** (クローム×ゴールド)  
**20 666 00J** (クローム)  
 角度可変泡沫金具仕様  
 接続アダプター (逆止弁付)  
 耐圧フレキシ仕様  
 クイックジョイント式  
 排水金具別途  
 吐水口左右に45度ずつ回転  
 \*クローム×ゴールドは受注発注品です。

**グランデラ**  
**シングルレバー洗面混合栓 (据置洗面器用・引棒なし)**  
**24 371 IG0J** (クローム×ゴールド)  
**24 371 00J** (クローム)  
 角度可変泡沫金具仕様  
 接続アダプター (逆止弁付)  
 耐圧フレキシ仕様  
 クイックジョイント式  
 \*クローム×ゴールドは受注発注品です。

**レインシャワー アクア**  
**モノ オーバーヘッドシャワー (天井付)**  
**26 731 00J** (クローム)  
 \*本製品は、浴室の構造により施工できない場合があります。事前に弊社営業部までご相談ください。

**レインシャワー アクア**  
**オーバーヘッドシャワー (天井付)**  
**26 733 00J** (クローム)  
 \*本製品は、浴室の構造により施工できない場合があります。事前に弊社営業部までご相談ください。

**グランデラ**  
**壁出バス吐水口 1/2"**  
**13 484 IG0J** (クローム×ゴールド)  
**13 484 00J** (クローム)  
 オスネジニップルタイプ  
 \*クローム×ゴールドは受注発注品です。

**グランデラ**  
**埋込ストップバルブ 化粧部**  
**29 420 IG0J** (クローム×ゴールド)  
**29 420 00J** (クローム)  
 深さ調整タイプ  
 \*埋込本体部が別途必要です。(P270 埋込混合栓ストップバルブ各種参照)  
 \*クローム×ゴールドは受注発注品です。

**レインシャワー アクア**  
**カスケード**  
**26 734 00J** (クローム)  
 \*本製品は、浴室の構造により施工できない場合があります。事前に弊社営業部までご相談ください。

**レインシャワー アクア**  
**3 スプレーカバー**  
**26 786 00J** (クローム)  
 \*本体部 (26 739 00J) と吐水部 (26 735 00J/26 737 00J) が別途必要です。  
 \*本製品は、浴室の構造により施工できない場合があります。事前に弊社営業部までご相談ください。

**グランデラ**  
**オーバーヘッドシャワー**  
**26 898 IG0J** (クローム×ゴールド)  
**26 898 00J** (クローム)  
 \*クローム×ゴールドは受注発注品です。

**グランデラ**  
**シャワーアーム**  
**26 900 IG0J** (クローム×ゴールド)  
**26 900 00J** (クローム)  
 \*クローム×ゴールドは受注発注品です。

**レインシャワーアクア 埋込本体部 (小)**  
**26 739 00J**  
 \*カスケード (26 734 00J) または 3 スプレーカバー部 (26 786 00J) と吐水部 (26 735 00J/26 737 00J) が別途必要です。  
 \*本製品は、浴室の構造により施工できない場合があります。事前に弊社営業部までご相談ください。

**レインシャワーアクア**  
**ミストスプレー 吐水部**  
**26 735 00J** (クローム)  
 \*カバー部 (26 786 00J) と本体部 (26 739 00J) が別途必要です。  
 \*本製品は、浴室の構造により施工できない場合があります。事前に弊社営業部までご相談ください。

図面掲載内容は変更する場合がございますので、最新の図面については当社ウェブサイトにてご確認ください。

**レインシャワーアーク  
ピュアスプレー 吐水部**  
26 737 00J (クローム)

\*カバー部 (26 786 00J) と本体部 (26 739 00J) が別途必要です。

\*本製品は、浴室の構造により施工できない場合があります。事前に弊社営業部までご相談ください。

**レインシャワーアーク  
ボディスプレー ラウンド**  
26 801 00J (クローム)

\*本製品は、浴室の構造により施工できない場合があります。事前に弊社営業部までご相談ください。

**レインシャワーアーク  
ボディスプレー キューブ**  
26 802 00J (クローム)

\*本製品は、浴室の構造により施工できない場合があります。事前に弊社営業部までご相談ください。

**レインシャワーF・  
オーバーヘッドシャワー (天井付)**  
26 874 00J

クローム  
レインシャワー

**レインシャワーF  
オーバーヘッドシャワー (天井付)**  
26 888 00J

クローム  
(ウォーターフォール/ボコマ/レイン)

\*本製品は、浴室の構造により施工できない場合があります。事前に弊社営業部までご相談ください。

**レインシャワーF  
シャワーホルダーセット**  
26 878 00J (化粧部)  
クローム

35 034 00J (埋込本体部)

\*ハンドシャワー、シャワーホースが別途必要です。

**セナ  
ハンドシャワー**  
26 889 00J (クローム)  
26 866 DC0J (スーパースチール)  
26 866 AL0J (ブラッシュドハードグラファイト)  
26 866 GN0J (ブラッシュドクォールサンライズ)  
26 866 DL0J (ブラッシュドウォームサンセット)

**セナ  
シャワーホルダー**  
26 894 00J  
クローム

図面掲載内容は変更する場合がございますので、最新の図面については当社ウェブサイトにてご確認ください。

**アイリオ洗面器参考図**

カウンター開口寸法。

[ ]寸法は、選定した水栓によって異なります。

**壁給水・壁排水仕様 参考図**

セット内容	洗面器	39 958 00H
	洗面器	49 623 000 *
	排水金具	28 961 000
	Pトラップ	

**壁給水・床排水仕様 参考図**

セット内容	洗面器	39 958 00H
	洗面器	49 623 00H *
	排水金具	49 623 00H *
	Sトラップ	JP 1906 00

\*水栓のイラストはイメージです。  
\*排水金具は 39 958 00H に同梱

**アイリオ洗面器参考図**

カウンター開口寸法。

[ ]寸法は、選定した水栓によって異なります。

**壁給水・壁排水仕様 参考図**

セット内容	洗面器	39 966 00H
	洗面器	49 623 000 *
	排水金具	49 623 000 *
	Pトラップ	28 961 000

**壁給水・床排水仕様 参考図**

セット内容	洗面器	39 966 00H
	洗面器	49 623 00H *
	排水金具	49 623 00H *
	Sトラップ	JP 1906 00

\*水栓のイラストはイメージです。  
\*排水金具は 39 966 00H に同梱

**アイリオ洗面器参考図**

カウンター開口寸法。

[ ]寸法は、選定した水栓によって異なります。

**壁給水・壁排水仕様 参考図**

セット内容	洗面器	39 958 00H
	洗面器	49 623 000 *
	排水金具	49 623 000 *
	止水栓 (青)	JP 1917 00
	止水栓 (赤)	JP 1918 00
	Pトラップ	JP 1907 00

**壁給水・床排水仕様 参考図**

セット内容	洗面器	39 958 00H
	洗面器	49 623 000 *
	排水金具	49 623 000 *
	止水栓 (青)	JP 1942 00
	止水栓 (赤)	JP 1943 00
	Sトラップ	JP 1906 00

\*水栓のイラストはイメージです。  
\*排水金具は 39 958 00H に同梱

**アイリオ洗面器参考図**

カウンター開口寸法。

[ ]寸法は、選定した水栓によって異なります。

**壁給水・壁排水仕様 参考図**

セット内容	洗面器	39 966 00H
	洗面器	49 623 000 *
	排水金具	49 623 000 *
	止水栓 (青)	JP 1917 00
	止水栓 (赤)	JP 1918 00
	Pトラップ	JP 1907 00

**壁給水・床排水仕様 参考図**

セット内容	洗面器	39 966 00H
	洗面器	49 623 000 *
	排水金具	49 623 000 *
	止水栓 (青)	JP 1942 00
	止水栓 (赤)	JP 1943 00
	Sトラップ	JP 1906 00

\*水栓のイラストはイメージです。  
\*排水金具は 39 966 00H に同梱

# GROHE BATHROOM FITTINGS & THERMOSTATS AT A GLANCE

	GROHE BATHROOM FAUCETS															
	PLUS プラス	LINEARE リネア	ESSENCE エッセンス	EUROCUBE ユーロキューブ	EURODISC JOY ユーロディスクジョイ	EUROPLUS ユーロプラス			EURODISCOSMOPOLITAN ユーロディスク コスモポリタン	EUROSTYLE COSMOPOLITAN ユーロスタイル コスモポリタン	EUROSTYLE ユーロスタイル	EUROSMARTCOSMOPOLITAN ユーロスマート コスモポリタン	EUROSMART ユーロスマート	COSTA コスタ	EUROECO COSMOPOLITAN ユーロエコ コスモポリタン	UNIVERSAL ユニバーサル
ページ数	P88	P92	P96	P106	P110	P114			P116	P118	P120	P122	P126	P128	P132	P133
単水栓				●					●					●	●	●
洗面混合栓 (2ハンドル)														●		
洗面混合栓 (2ハンドル・壁出タイプ)																
洗面混合栓 (シングルレバー)	●	● *節湯C1	●	●	●	● *節湯C1		●	●	●	● *節湯C1	● *節湯C1				
洗面混合栓 (シングルレバー・壁出タイプ)			●								●					
洗面混合栓 (据置洗面器用)	●	● *節湯C1	●	●	●								● *節湯C1			
洗面混合栓 (吐水口引出タイプ)						●							● *節湯C1			
洗面自動水栓/自閉栓											●					
バス・シャワー混合栓 (フロアスタンディングタイプ)			●													
シングルレバーバス・シャワー混合栓 (壁付タイプ)			●							●						
シングルレバーシャワー混合栓 (壁付タイプ)											●					
シングルレバー混合栓 (壁埋込タイプ)			●	●							●					
デッキバス混合栓																
デッキバス・シャワー混合栓			●													
2ハンドルバス・シャワー混合栓 (壁付タイプ)														●		
2ハンドルバス混合栓 (壁付タイプ)														●		
サーモスタットバス・シャワー混合栓 (壁付タイプ)																
サーモスタットシャワー混合栓 (壁付タイプ)																
サーモスタットシャワー混合栓 (壁埋込タイプ)																
サーモスタットシャワー2方/3方切替混合栓 (壁埋込タイプ)																
大型サーモスタット混合栓																
埋込ストップバルブ																
バス吐水口																
オーバーヘッドシャワー																
ハンドシャワー																
シャワーパーツ (ホルダー/給水口)																
アクセサリ																

	GROHE THERMOSTATS										
	SMARTCONTROL スマートコントロール	GROHTHERM グローサーモ	GROHTHERM CUBE グローサーモ キューブ	GROHTHERM 2000 グローサーモ 2000	GROHTHERM 1000 Performance グローサーモ1000 パフォーマンス	GROHTHERM 1000 グローサーモ 1000			GROHTHERM 800 グローサーモ 800	GROHTHERM COMFORT グローサーモ コンフォート	GROHTHERM XL グローサーモ XL
ページ数	P184	P186	P186	P188	P190	P192			P192	P196	P198
単水栓											
洗面混合栓 (2ハンドル)											
洗面混合栓 (2ハンドル・壁出タイプ)											
洗面混合栓 (シングルレバー)											
洗面混合栓 (シングルレバー・壁出タイプ)											
洗面混合栓 (据置洗面器用)											
洗面混合栓 (吐水口引出タイプ)											
洗面自動水栓/自閉栓											
バス・シャワー混合栓 (フロアスタンディングタイプ)											
シングルレバーバス・シャワー混合栓 (壁付タイプ)											
シングルレバーシャワー混合栓 (壁付タイプ)											
シングルレバー混合栓 (壁埋込タイプ)											
デッキバス混合栓											
デッキバス・シャワー混合栓											
2ハンドルバス・シャワー混合栓 (壁付タイプ)											
2ハンドルバス混合栓 (壁付タイプ)											
サーモスタットバス・シャワー混合栓 (壁付タイプ)				●	●	●		●	●		
サーモスタットシャワー混合栓 (壁付タイプ)				●	●	●					
サーモスタットシャワー混合栓 (壁埋込タイプ)	●	●	●								
サーモスタットシャワー2方/3方切替混合栓 (壁埋込タイプ)	●	●	●								
大型サーモスタット混合栓											●
埋込ストップバルブ											
バス吐水口											
オーバーヘッドシャワー											
ハンドシャワー											
シャワーパーツ (ホルダー/給水口)											
アクセサリ											

# GROHE BATHROOM FAUCETS

グロエの洗面水栓は、水を「出す」「止める」といった何の変哲もない日常の動作ですら、心地よい喜びへと導きます。また、お使いいただければ流れ出る水自体もデザインの一部ということにお気付きになるでしょう。水栓自体の美しさに加え、水の流れやあたり心地。様々な場面で感動をもたらす、それがグロエなのです。

豊富なデザインと、XSからXLまでのサイズ展開でご要望のスタイルを実現します。グロエの水栓で、喜びあふれるバスルーム空間を。

プラス



88

リネア



92

エッセンス

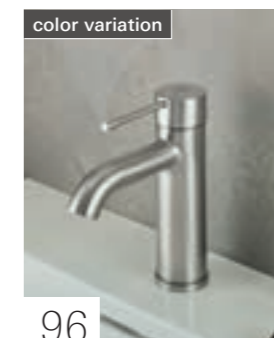

96

ユーロキューブ



106

ユーロディスクジョイ



110

ユーロプラス



114

ユーロディスクコスモポリタン



116

ユーロスタイルコスモポリタン



118

ユーロスタイル



120

ユーロスマートコスモポリタン



122

ユーロスマート



126

コスタ



128

ユーロスマートコスモポリタンE



130

ユーロエココスモポリタンE



131

ユーロエココスモポリタンS



132

ユニバーサル



133

# GROHE PLUS

直線と円弧でシンプルに構成された「プラス」。  
その建築的なフォルムは革新的で、水栓金具の最先端デザインとも言えます。  
細部にまでこだわった完成度の高いプラスは、現代的な建築空間にマッチします。



\*画像は参考イメージです。

# GROHE PLUS

シンプルなボディ、まっすぐ伸びたスパウト、シャープなレバーが印象的な「プラス」。

程よい緊張感の中にも軽やかさが感じられ、洗面スペースをモダンに演出します。

サイズバリエーションは、スタンダードなSサイズの他に、サイドレバータイプのMサイズとXLサイズをご用意しております。



\*画像は参考イメージです。



JWWA認証品 **S** (限定在庫品) > 詳細図 P278

シングルレバー洗面混合栓 (引棒付)  
 32 612 30J ¥83,500  
 32 612 30C 国 ¥86,800  
 ■クローム  
 ■角度可変泡沫金具仕様



JWWA認証品 **S** (限定在庫品) > 詳細図 P278

シングルレバー洗面混合栓 (引棒なし)  
 33 163 30J ¥83,500  
 33 163 30C 国 ¥86,800  
 ■クローム  
 ■角度可変泡沫金具仕様



JWWA認証品 **M** (限定在庫品) > 詳細図 P278

シングルレバー洗面混合栓 (引棒付)  
 23 871 30J ¥109,100  
 23 871 30C 国 ¥112,500  
 ■クローム  
 ■角度可変泡沫金具仕様  
 ■吐水口 左右に45度ずつ回転



JWWA認証品 **M** (限定在庫品) > 詳細図 P278

シングルレバー洗面混合栓 (引棒なし)  
 23 872 30J ¥109,100  
 23 872 30C 国 ¥112,500  
 ■クローム  
 ■角度可変泡沫金具仕様  
 ■吐水口 左右に45度ずつ回転



JWWA認証品 **XL** (限定在庫品) > 詳細図 P278

シングルレバー洗面混合栓 (据置洗面器用・引棒なし)  
 32 618 30J ¥141,200  
 32 618 30C 国 ¥144,600  
 ■クローム  
 ■角度可変泡沫金具仕様

\* 3261230J/3261230Cと3316330J/3316330Cの水栓本体付根の化粧プレートは、設置場所のスペースやデザインのお好みに応じて、取付ありなしが選択できます。プレートは製品に同梱されています。



# GROHE LINEARE

ミニマリズムの美学。

「リネア」はただ2つの幾何学的要素でその美を体現しています。

円柱形のボディに交わるレバーとスパウトの平行線。

無駄をそぎ落としたからこそ生まれる感性は、どんな空間にも調和します。



# GROHE LINEARE

シンプルな美しさを極めた「リネア」。そのスリムなボディは高い機能性も秘めています。高めに位置するスパウトは、手洗いなどの作業空間をゆったり確保できます。泡沫状の吐水はやわらかく、なめらかな水流です。そしてどんなスタイルの洗面ボウルとも調和する、コーディネート力の高さも魅力です。全サイズに水とエネルギーを大切に作るコールドスタートタイプをご用意しました。



\*画像は参考イメージです。

 <p>節湯 C1</p> <p>JWWA認証品 <b>S</b> &gt;詳細図 P278</p> <p>シングルレバー洗面混合栓(引棒付) 24 379 00J ¥70,700 24 379 000 国 ¥73,900</p> <p>■クローム ■コールドスタート仕様</p>	 <p>節湯 C1</p> <p>JWWA認証品 <b>S</b> &gt;詳細図 P278</p> <p>シングルレバー洗面混合栓(引棒なし) 24 378 00J ¥70,700 24 378 000 国 ¥73,900</p> <p>■クローム ■コールドスタート仕様</p>
 <p>節湯 C1</p> <p>JWWA認証品 <b>M</b> &gt;詳細図 P278</p> <p>シングルレバー洗面混合栓(引棒付) 24 381 00J ¥77,100 24 381 000 国 ¥80,300</p> <p>■クローム ■コールドスタート仕様</p>	 <p>節湯 C1</p> <p>JWWA認証品 <b>M</b> &gt;詳細図 P278</p> <p>シングルレバー洗面混合栓(引棒なし) 24 380 00J ¥77,100 24 380 000 国 ¥80,300</p> <p>■クローム ■コールドスタート仕様</p>
 <p>節湯 C1</p> <p>JWWA認証品 <b>XL</b> &gt;詳細図 P278</p> <p>シングルレバー洗面混合栓(据置洗面器用・引棒なし) 24 382 00J ¥89,900 24 382 000 国 ¥93,100</p> <p>■クローム ■コールドスタート仕様</p>	

\*水栓本体付根の化粧プレートは、設置場所のスペースやデザインのお好みに応じて、取付あり/なしが選択できます。プレートは製品に同梱されています。



GROHE S&M

# GROHE ESSENCE

ピュアな美しさの「エッセンス」が、よりモダンで洗練されたデザインに進化しました。

無駄のない、クリアな円柱をモチーフに構成された純粋なミニマルデザイン。

その中にも自然のやさしさを感じさせるオーガニックな曲線が、生き生きとしたテイストをバスルームに運びます。

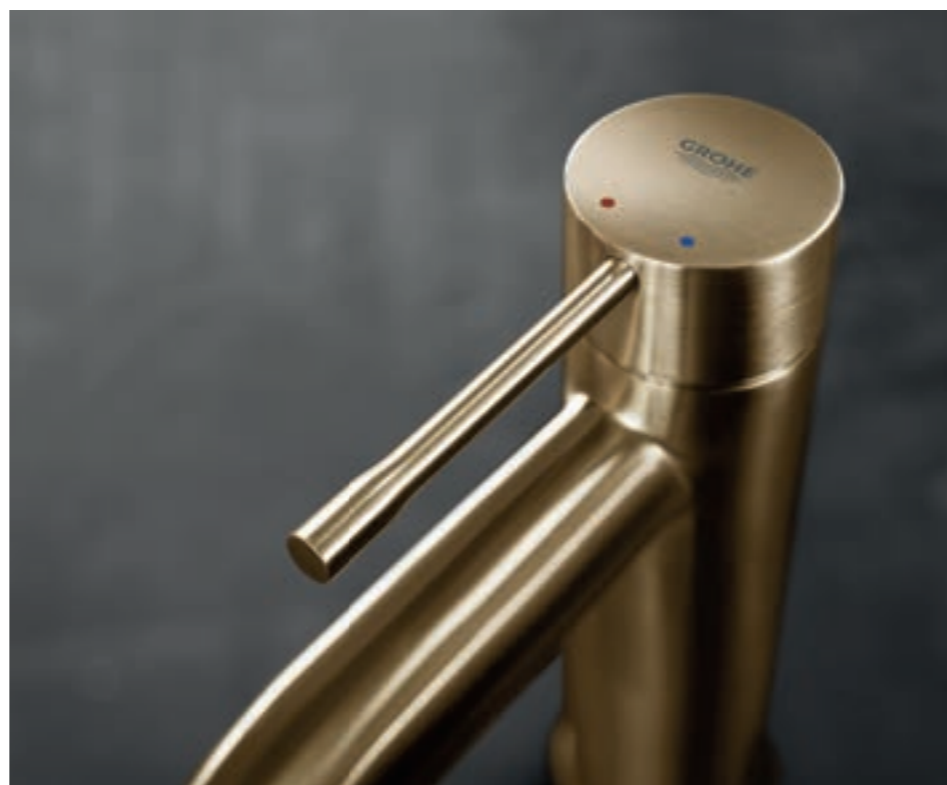

# GROHE ESSENCE

ミニマルデザインの「エッセンス」は、全5色の豊富なカラーよりお選びいただけます。  
シンプルなデザインながら、色によってさまざまな表情を見せてくれます。  
自然のやさしさや美しさを感じさせるオーガニックな曲線も、このシリーズの魅力です。  
同シリーズのキッチン水栓はP254でご紹介しています。



AL(ブラッシュドハードグラファイト)とGN(ブラッシュドクールサンライズ)は  
国内在庫が少量ございます。ただし在庫がない場合は、ご注文後、  
納期が数ヶ月かかる場合がございます。

**受注発注品**

納期はお問合せください。生産状況により、  
6ヶ月程度要する場合があります。



JWWA認証品 **S** >詳細図 P279  
シングルレバー洗面混合栓(引棒なし)  
JP 3038 01 **在庫** ¥70,700  
■クローム  
■角度可変泡沐金具仕様



JWWA認証品 **S** >詳細図 P279  
シングルレバー洗面混合栓(引棒付)  
JP 3039 01 **在庫** ¥70,700  
■クローム  
■角度可変泡沐金具仕様



JWWA認証品 **S** **受注発注品** >詳細図 P279  
シングルレバー洗面混合栓(引棒付)  
JP 3040 01 **在庫** ¥106,100  
■スーパースチール  
■角度可変泡沐金具仕様  
■ポップアップ式排水金具(水栓と同色、欧州陶器用)付  
\*付属の排水金具にテールピース(単管)はついておりません。



JWWA認証品 **S** >詳細図 P279  
シングルレバー洗面混合栓(引棒付)  
JP 3042 01 **在庫** ¥106,100  
■ブラッシュドハードグラファイト  
■角度可変泡沐金具仕様  
■ポップアップ式排水金具(水栓と同色、欧州陶器用)付  
\*付属の排水金具にテールピース(単管)はついておりません。



JWWA認証品 **S** >詳細図 P279  
シングルレバー洗面混合栓(引棒付)  
JP 3044 01 **在庫** ¥106,100  
■ブラッシュドクールサンライズ  
■角度可変泡沐金具仕様  
■ポップアップ式排水金具(水栓と同色、欧州陶器用)付  
\*付属の排水金具にテールピース(単管)はついておりません。



JWWA認証品 **S** **受注発注品** >詳細図 P279  
シングルレバー洗面混合栓(引棒付)  
JP 3548 00 **在庫** ¥106,100  
■ブラッシュドウォームサンセット  
■角度可変泡沐金具仕様  
■ポップアップ式排水金具(水栓と同色、欧州陶器用)付  
\*付属の排水金具にテールピース(単管)はついておりません。

\*クローム(引棒付・引棒なし)を除くカラーのみ、水栓と同色の排水金具(欧州陶器用)が同梱されています。この排水金具にはテールピース(単管)はついておりません(P279の図面をご確認下さい)。





AL(ブラッシュドハードグラファイト)とGN(ブラッシュドクールサンライズ)は  
国内在庫が少量ございます。ただし在庫がない場合は、ご注文後、納期が数ヶ月かかる場合がございます。

**受注発注品**  
納期はお問合せください。生産状況により、6ヶ月程度要する場合があります。

輝きと発色が美しい鏡面仕上げタイプ



OO  
クローム

シックで洗練された表情のマット仕上げタイプ



DC  
スーパースチール

AL  
ブラッシュド  
ハードグラファイト

GN  
ブラッシュド  
クールサンライズ

DL  
ブラッシュドウォーム  
サンセット

 <p>JWWA認証品 <b>S</b> &gt;詳細図 P279 シングルレバー洗面混合栓(引棒付) JP 3684 02 ¥70,700 JP 3685 01 <b>受注発注品</b> ¥73,900 ■クローム</p>	 <p>JWWA認証品 <b>S</b> &gt;詳細図 P279 シングルレバー洗面混合栓(引棒なし) JP 3045 01 ¥70,700 JP 3687 01 <b>受注発注品</b> ¥73,900 ■クローム</p>	 <p>JWWA認証品 <b>M</b> &gt;詳細図 P279 シングルレバー洗面混合栓(引棒付) JP 3688 02 ¥74,600 JP 3046 01 <b>受注発注品</b> ¥77,800 ■クローム ■角度可変泡沫金具仕様 吐水口はあらかじめストッパーを設定することにより、固定、左右75度 ずつ回転、360度回転の3通りから選択できます。</p>	 <p>JWWA認証品 <b>L</b> &gt;&gt;詳細図 P279 シングルレバー洗面混合栓(引棒付) JP 3047 01 ¥87,300 JP 3048 01 <b>受注発注品</b> ¥90,700 ■クローム ■角度可変泡沫金具仕様 吐水口はあらかじめストッパーを設定することにより、固定、左右75度 ずつ回転、360度回転の3通りから選択できます。</p>
 <p>JWWA認証品 <b>L</b> &gt;詳細図 P279 シングルレバー洗面混合栓(引棒付) 32 628 DC1J ¥121,000 <b>受注発注品</b> ■スーパースチール ■角度可変泡沫金具仕様 ■ポップアップ式排水金具(水栓と同色、欧州陶器用)付 *付属の排水金具にテールピース(単管)はついておりません。 吐水口はあらかじめストッパーを設定することにより、固定、左右75度 ずつ回転、360度回転の3通りから選択できます。</p>	 <p>JWWA認証品 <b>L</b> &gt;詳細図 P279 シングルレバー洗面混合栓(引棒付) 32 628 AL1J ¥121,000 ■ブラッシュドハードグラファイト ■角度可変泡沫金具仕様 ■ポップアップ式排水金具(水栓と同色、欧州陶器用)付 *付属の排水金具にテールピース(単管)はついておりません。 吐水口はあらかじめストッパーを設定することにより、固定、左右75度 ずつ回転、360度回転の3通りから選択できます。</p>	 <p>JWWA認証品 <b>L</b> &gt;詳細図 P279 シングルレバー洗面混合栓(引棒付) 32 628 GN1J ¥121,000 ■ブラッシュドクールサンライズ ■角度可変泡沫金具仕様 ■ポップアップ式排水金具(水栓と同色、欧州陶器用)付 *付属の排水金具にテールピース(単管)はついておりません。 吐水口はあらかじめストッパーを設定することにより、固定、左右75度 ずつ回転、360度回転の3通りから選択できます。</p>	 <p>JWWA認証品 <b>L</b> &gt;詳細図 P279 シングルレバー洗面混合栓(引棒付) 32 628 DL1J ¥121,000 <b>受注発注品</b> ■ブラッシュドウォームサンセット ■角度可変泡沫金具仕様 ■ポップアップ式排水金具(水栓と同色、欧州陶器用)付 *付属の排水金具にテールピース(単管)はついておりません。 吐水口はあらかじめストッパーを設定することにより、固定、左右75度 ずつ回転、360度回転の3通りから選択できます。</p>

\*画像は参考イメージです。



AL(ブラッシュドハードグラファイト)とGN(ブラッシュドクールサンライズ)は国内在庫が少量ございます。ただし在庫がない場合は、ご注文後、納期が数ヶ月かかる場合がございます。

**受注発注品**  
 納期はお問合せください。生産状況により、6ヶ月程度要する場合があります。



JWWA認証品 **XL** >詳細図 P279  
 シングルレバー洗面混合栓  
 (据置洗面器用・引棒なし)  
 32 901 10J ¥97,600  
 ■クローム  
 ■角度可変泡沫金具仕様



JWWA認証品 **XL** **受注発注品** >詳細図 P279  
 シングルレバー洗面混合栓  
 (据置洗面器用・引棒なし)  
 32 901 DC1J ¥146,400  
 ■スーパースチール  
 ■角度可変泡沫金具仕様



JWWA認証品 **XL** >詳細図 P279  
 シングルレバー洗面混合栓  
 (据置洗面器用・引棒なし)  
 32 901 AL1J ¥146,400  
 ■ブラッシュドハードグラファイト  
 ■角度可変泡沫金具仕様



JWWA認証品 **XL** >詳細図 P279  
 シングルレバー洗面混合栓  
 (据置洗面器用・引棒なし)  
 32 901 GN1J ¥146,400  
 ■ブラッシュドクールサンライズ  
 ■角度可変泡沫金具仕様



JWWA認証品 **XL** **受注発注品** >詳細図 P279  
 シングルレバー洗面混合栓  
 (据置洗面器用・引棒なし)  
 32 901 DL1J ¥146,400  
 ■ブラッシュドウォームサンセット  
 ■角度可変泡沫金具仕様



AL(ブラッシュドハードグラファイト)とGN(ブラッシュドクールサンライズ)は国内在庫が少量ございます。ただし在庫がない場合は、ご注文後、納期が数ヶ月かかる場合がございます。

**受注発注品**  
納期はお問合せください。生産状況により、6ヶ月程度要する場合があります。

輝きと発色が美しい鏡面仕上げタイプ



DC  
クローム

シックで洗練された表情のマット仕上げタイプ



DC  
スーパースチール



AL  
ブラッシュド  
ハードグラファイト



GN  
ブラッシュド  
クールサンライズ



DL  
ブラッシュドウォーム  
サンセット

color variation

JWWA認証品 >詳細図 P280

シングルレバー壁出 洗面混合栓  
19 408 10J ¥40,400  
■クローム  
19 408 DC1J ¥60,600 (受注発注品)  
■スーパースチール  
19 408 AL1J ¥60,600  
■ブラッシュドハードグラファイト  
19 408 GN1J ¥60,600  
■ブラッシュドクールサンライズ  
19 408 DL1J ¥60,600 (受注発注品)  
■ブラッシュドウォームサンセット  
■泡沫吐水 角度可変泡沫金具仕様  
32 635 00J-2 (埋込本体部) ¥30,900  
埋込本体部についてはP277もご確認ください。

color variation

JWWA認証品 >詳細図 P279

シングルレバーバス・シャワー混合栓  
JP 2689 01 ¥87,300  
■クローム  
33 624 DC1J ¥130,700 (受注発注品)  
■スーパースチール  
33 624 AL1J ¥130,700  
■ブラッシュドハードグラファイト  
33 624 GN1J ¥130,700  
■ブラッシュドクールサンライズ  
33 624 DL1J ¥130,700 (受注発注品)  
■ブラッシュドウォームサンセット  
ハンドシャワー、シャワーホース、シャワーホルダー(またはウォールバー)などが別途必要です。  
\*スプレー90°ハンドシャワー(P219)との組合せは吐水切替の作動不良が起こる場合があるため、お避けください。

color variation

JWWA認証品 >詳細図 P279

シングルレバー埋込混合栓  
24 057 10J ¥59,400  
■クローム  
24 057 DC1J ¥116,500 (受注発注品)  
■スーパースチール  
24 057 AL1J ¥116,500  
■ブラッシュドハードグラファイト  
24 057 GN1J ¥116,500  
■ブラッシュドクールサンライズ  
24 057 DL1J ¥116,500 (受注発注品)  
■ブラッシュドウォームサンセット  
35 600 00J (埋込本体部) ¥45,000  
埋込本体部についてはP277もご確認ください。

NEW color variation

JWWA認証品 >詳細図 P280

エッセンス壁出バス吐水口1/2  
13 449 10J ¥33,000  
■クローム  
13 449 DC1J ¥50,000 (受注発注品)  
■スーパースチール  
13 449 AL1J ¥50,000  
■ブラッシュドハードグラファイト  
13 449 GN1J ¥50,000  
■ブラッシュドクールサンライズ  
13 449 DL1J ¥50,000 (受注発注品)  
■ブラッシュドウォームサンセット  
■整流吐水

color variation

JWWA認証品 >詳細図 P280

シングルレバーデッキバス・シャワー混合栓  
19 578 10J ¥256,700  
■クローム  
19 578 DC1J ¥385,100 (受注発注品)  
■スーパースチール  
19 578 AL1J ¥385,100  
■ブラッシュドハードグラファイト  
19 578 GN1J ¥385,100  
■ブラッシュドクールサンライズ  
19 578 DL1J ¥385,100 (受注発注品)  
■ブラッシュドウォームサンセット

color variation

JWWA認証品 >詳細図 P279

シングルレバーバス・シャワー混合栓  
23 491 10J ¥237,600  
■クローム  
23 491 DC1J ¥356,400 (受注発注品)  
■スーパースチール  
23 491 AL1J ¥356,400  
■ブラッシュドハードグラファイト  
23 491 GN1J ¥356,400  
■ブラッシュドクールサンライズ  
23 491 DL1J ¥356,400 (受注発注品)  
■ブラッシュドウォームサンセット  
■シャワーセット付  
45 984 10J (埋込本体部) ¥89,100  
埋込本体部についてはP277もご確認ください。

# GROHE EUROCUBE

純粋な立方体と完璧な表面仕上げによるシャープなデザインが新鮮な「ユーロキューブ」シリーズ。ストイックなまでに徹底したスクエアデザインは心地よい緊張感を放ち、モダンで凛としたたずまいをバスルームに加えます。

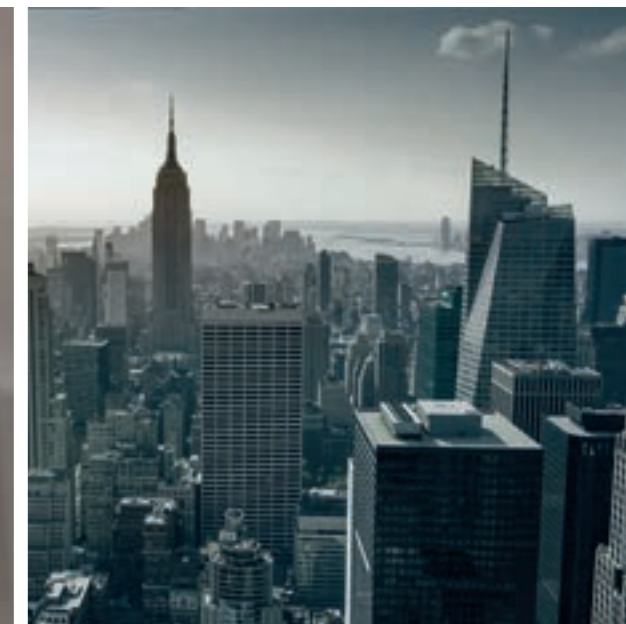

\*画像は参考イメージです。

# GROHE EUROCUBE

ミニマルな立方体の組み合わせが特徴的な「ユーロキューブ」。レバーの四角い穴はダイナミックな中にも視覚的な軽さをもたらします。XSからXLサイズまで幅広いサイズ展開も、魅力のひとつです。

「グローサーモキューブ」は、ユーロキューブシリーズとの組み合わせにも最適な、スクエアデザインのサーモスタット埋込混合栓。そして「エッセンシャルキューブ」のバスルームアクセサリを組み合わせれば、よりスタイリッシュで統一感のあるバスルーム空間の完成です。



\*画像は参考イメージです。



JWWA認証品 **XS** >詳細図 P280  
単水栓  
JP 3202 00 ¥38,400  
■クローム



JWWA認証品 **S** >詳細図 P280  
シングルレバー洗面混合栓(引棒付)  
23 127 E0J ¥76,600  
■クローム



JWWA認証品 **S** >詳細図 P280  
シングルレバー洗面混合栓(引棒なし)  
23 132 E0J ¥76,600  
■クローム



JWWA認証品 **M** >詳細図 P280  
シングルレバー洗面混合栓(引棒付)  
JP 3647 02 ¥79,600  
■クローム



JWWA認証品 **M** >詳細図 P280  
シングルレバー洗面混合栓(引棒なし)  
JP 3646 02 ¥79,600  
■クローム



JWWA認証品 **L** >詳細図 P281  
シングルレバー洗面混合栓(引棒付)  
23 135 E0J ¥104,500  
■クローム  
■吐水口左右に45度ずつ回転



JWWA認証品 **XL** >詳細図 P281  
シングルレバー洗面混合栓(据置洗面器用・引棒なし)  
JP 3645 02 ¥105,300  
■クローム



JWWA認証品 >詳細図 P300  
グローサーモキューブ  
サーモスタットシャワー埋込混合栓  
24 153 00J(化粧部) ¥83,500  
35 600 00J(埋込本体部) ¥45,000  
■クローム  
■表示マーク 吐水■ / 止水□  
埋込本体部についてはP275もご確認ください。



JWWA認証品 >詳細図 P300  
グローサーモキューブ  
サーモスタットシャワー2方切替埋込混合栓  
24 154 00J(化粧部) ¥89,900  
35 600 00J(埋込本体部) ¥45,000  
■クローム  
■表示マーク ハンドシャワー / オーバーヘッドシャワー  
埋込本体部についてはP275もご確認ください。



JWWA認証品 **限定在庫品** >詳細図 P281  
シングルレバー埋込混合栓  
19 898 00J(化粧部) ¥61,300  
33 962 00J(埋込本体部) ¥28,000  
■クローム  
埋込本体部についてはP275もご確認ください。

\*ユーロキューブやグローサーモキューブの吐水口の先端やハンドル角部は、デザイン上鋭角になっています。ご使用の際には、けがをしないようご注意ください。



# GROHE EURODISC JOY

彫刻のようなシャープなラインが美しいユーロディスクデザインに、革新的なスティック操作を加えたユーロディスクジョイ。  
シンプルながら個性あるスタイルは、どんなバスルームでも存在感を放ちます。



# GROHE EURODISC JOY

精密なスティックの操作性が特徴的なユーロディスクジョイは、精巧に施されたシャープなラインがモダンかつダイナミックさを表しています。

サイズバリエーションは、S,M,XLを取りそろえ、洗面空間に合わせて最適なサイズをお選びいただけます。



\*画像は参考イメージです。

 <p>JWWA認証品 <b>S</b> <span style="border: 1px solid black; padding: 2px;">既定在庫品</span> &gt; 詳細図 P281            シングルレバー洗面混合栓(引棒付)            JP 3627 02 ¥84,800            ■クローム</p>	 <p>JWWA認証品 <b>M</b> <span style="border: 1px solid black; padding: 2px;">既定在庫品</span> &gt; 詳細図 P281            シングルレバー洗面混合栓(引棒付)            JP 3628 02 ¥107,800            ■クローム</p>	 <p>JWWA認証品 <b>XL</b> <span style="border: 1px solid black; padding: 2px;">既定在庫品</span> &gt; 詳細図 P281            シングルレバー洗面混合栓(据置洗面器用・引棒なし)            JP 3050 01 ¥128,400            ■クローム</p>
---	--	---



# GROHE EUROPLUS

すっきりとしたフォルムで、飽きのこない美しさの「ユーロプラス」シリーズ。入念に設計されたなめらかな丸みを持つ吐水口やレバーは、使いやすさにあふれています。  
洗面ボウル内の清掃に便利な吐水口引出タイプで、水とエネルギーを大切にするコールドスタート機能も搭載しています。



\*画像は参考イメージです。



\*吐水口引出しタイプは、ホースを伝わり、水滴がキャビネット内に落ちることがあります。別売りの水受容器(JPK 63100 / JPK 63201)のご使用をおすすめします。(P274参照)



# GROHE EURODISC COSMOPOLITAN

「ユーロディスクコスモポリタン」は、ダイナミックな前傾ボディと、レバーとスパウトにきりっと面取りを施したシャープなデザインが特徴です。

GROHE SilkMoveの滑らかなレバーの操作感を体感できる、機能美あふれるシリーズです。



\*画像は参考イメージです。

\*同シリーズのキッチン水栓はP256でご紹介しています。

	
<p>JWWA認証品 <span style="border: 1px solid black; padding: 0 2px;">S</span> &gt;詳細図 P281</p>	<p>JWWA認証品 <span style="border: 1px solid black; padding: 0 2px;">S</span> &gt;詳細図 P281</p>
<p>シングルレバー洗面混合栓(引棒付)</p>	<p>シングルレバー洗面混合栓(引棒なし)</p>
<p>JP 3512 00 ¥59,100</p>	<p>JP 3681 03 ¥59,100</p>
<p>JP 3377 02 <span style="border: 1px solid black; padding: 0 2px;">S</span> ¥62,400</p>	<p>JP 3378 02 <span style="border: 1px solid black; padding: 0 2px;">S</span> ¥62,400</p>
<p>■クローム</p>	<p>■クローム</p>



GROHE SilkMove

# GROHE EUROSTYLE COSMOPOLITAN

シンプルな流線型のカーブが新鮮な「ユーロスタイルコスモポリタン」シリーズ。上からみると鍵穴のようなユニークなデザインのレバーが特徴です。単水栓はトイレの手洗いなどに最適です。



\*画像は参考イメージです。

<p>JWWA認証品 <b>XS</b> &gt;詳細図 P282            単水栓            JP 3201 00 ¥31,500            23 039 20C <b>黒</b> ¥31,500            ■クローム</p>	<p>JWWA認証品 <b>S</b> &gt;詳細図 P282            シングルレバー洗面混合栓(引棒付)            JP 3511 00 ¥48,900            JP 3379 05 <b>黒</b> ¥52,100            ■クローム</p>	<p>JWWA認証品 <b>S</b> &gt;詳細図 P282            シングルレバー洗面混合栓(引棒なし)            JP 3518 00 ¥48,900            JP 3380 02 <b>黒</b> ¥52,100            ■クローム</p>



GROHE S&M Move

# GROHE EUROSTYLE

丸みをおびたやさしいフォルムの「ユーロスタイル」。小ぶりなサイズ感はコンパクトな洗面器や空間に適しています。ループ状のレバーは操作性にもすぐれ、快適なバスタイムがお過ごしいただけます。



\*画像は参考イメージです。

	
<p>JWWA認証品 <span style="border: 1px solid black; padding: 0 2px;">S</span> <span style="float: right;">&gt; 詳細図 P282</span></p>	<p>JWWA認証品 <span style="float: right;">&gt; 詳細図 P282</span></p>
<p>シングルレバー洗面混合栓 (引棒付) JP 3053 01 ¥42,500 JP 3054 01 <span style="border: 1px solid black; padding: 0 2px;">S</span> ¥45,700</p>	<p>シングルレバーバス・シャワー混合栓 JP 3502 00 ¥55,200</p>
<p>■クローム</p>	<p>■クローム ハンドシャワー、シャワーホース、シャワーホルダー（またはウォールバー）などが別途必要です。 *スプリングハンドシャワー（P219）との組合せは吐水切替の作動不良が起こる場合があるため、お避けください。</p>



# GROHE EUROSMART COSMOPOLITAN

グローエのデザインDNAの代表的要素が凝縮された「ユーロスマート コスモポリタン」シリーズ。わずかに7度傾斜したレバーハンドルと、楕円形をディテールにあしらったフォルムは、グローエデザインのコンセプトに基づいています。水とエネルギーを大切にする、コールドスタートタイプが充実のラインアップ。環境に配慮したスマートライフに最適です。



\*画像は参考イメージです。

 <p>節湯 C1</p> <p>JWWA認証品 <b>S</b> &gt;詳細図 P282</p> <p>シングルレバー洗面混合栓(引棒付) JP 3503 00 ¥35,900 JP 3616 02 <b>窓</b> ¥39,100</p> <ul style="list-style-type: none"> <li>■クローム</li> <li>■コールドスタート仕様</li> <li>■角度可変泡沫金具仕様</li> </ul>	<p><b>NEW</b></p>  <p>節湯 C1</p> <p>JWWA認証品 <b>S</b> &gt;詳細図 P282</p> <p>シングルレバー洗面混合栓(引棒なし) JP 5683 06 ¥35,900 JP 5684 02 <b>窓</b> ¥39,100</p> <ul style="list-style-type: none"> <li>■クローム</li> <li>■コールドスタート仕様</li> <li>■角度可変泡沫金具仕様</li> </ul>
 <p>節湯 C1</p> <p>JWWA認証品 <b>M</b> &gt;詳細図 P282</p> <p>シングルレバー洗面混合栓(引棒付) JP 3504 00 <b>窓</b> ¥41,800 JP 3617 02 <b>窓</b> ¥45,000</p> <ul style="list-style-type: none"> <li>■クローム</li> <li>■コールドスタート仕様</li> </ul>	 <p>節湯 C1</p> <p>JWWA認証品 <b>M</b> &gt;詳細図 P282</p> <p>シングルレバー洗面混合栓(引棒なし) JP 3514 00 <b>窓</b> ¥41,800 JP 3618 02 <b>窓</b> ¥45,000</p> <ul style="list-style-type: none"> <li>■クローム</li> <li>■コールドスタート仕様</li> </ul>
 <p>JWWA認証品 <b>M</b> &gt;詳細図 P282</p> <p>シングルレバー壁出洗面混合栓 19 381 00J(化粧部) ¥39,100 32 635 00J-2(埋込本体部) ¥30,900</p> <ul style="list-style-type: none"> <li>■クローム</li> <li>■角度可変泡沫金具仕様</li> </ul> <p>埋込本体部についてはP275もご確認ください。</p>	

\*同シリーズの自動水栓はP130でご紹介しています。





JWWA認証品 >詳細図 P283

シングルレバーシャワー混合栓  
JP 3501 00 ¥40,800

■クローム  
ハンドシャワー、シャワーホース、シャワーホルダー(またはウォールバー)などが別途必要です。



JWWA認証品 >詳細図 P283

シングルレバーバス・シャワー混合栓  
JP 3500 00 ¥46,100

■クローム  
ハンドシャワー、シャワーホース、シャワーホルダー(またはウォールバー)などが別途必要です。  
\*スプリー90ハンドシャワー(P219)との組合せは吐水切替の作動不良が起こる場合があるため、お避けください。



JP 3500 00 シングルレバーバス・シャワー混合栓  
写真のハンドシャワーは、日本での取り扱いはありません。  
シャワーホルダー、シャワーホースは、P228～P229をご参照ください。

\*同シリーズの自動水栓はP130でご紹介しています。

# GROHE EUROSMART

スマートなフォルムの「ユーロスマート」は、Sサイズ、Mサイズ、XLサイズを展開。MサイズとXLサイズは吐水口の位置が高く、手洗いや作業の空間がより広く実用性の高いモデルです。

全サイズに水とエネルギーを大切に作るコールドスタートタイプをご用意しています。

さらにMサイズには、快適な使い心地を実現する吐水口引出タイプをラインアップしました。



\*画像は参考イメージです。



\*画像は参考イメージです。

<p>節湯 C1</p>  <p>JWWA認証品 <b>M</b> &gt;詳細図 P283</p> <p>シングルレバー洗面混合栓 吐出口引出タイプ(引棒なし)</p> <p>23 976 30J  ¥79,000 23 976 30C  ¥82,200</p> <p>■クローム ■コールドスタート仕様</p>	<p>節湯 C1</p>  <p>JWWA認証品 <b>S</b> &gt;詳細図 P283</p> <p>シングルレバー洗面混合栓 (引棒付)</p> <p>24 384 00J ¥38,600 24 384 000  ¥41,800</p> <p>■クローム ■コールドスタート仕様</p>	<p>節湯 C1</p>  <p>JWWA認証品 <b>S</b> &gt;詳細図 P283</p> <p>シングルレバー洗面混合栓 (引棒なし)</p> <p>24 383 00J ¥38,600 24 383 000  ¥41,800</p> <p>■クローム ■コールドスタート仕様</p>
<p>節湯 C1</p>  <p>JWWA認証品 <b>M</b> &gt;詳細図 P283</p> <p>シングルレバー洗面混合栓 (引棒付)</p> <p>24 386 00J ¥42,500 24 386 000  ¥45,700</p> <p>■クローム ■コールドスタート仕様</p>	<p>節湯 C1</p>  <p>JWWA認証品 <b>M</b> &gt;詳細図 P283</p> <p>シングルレバー洗面混合栓 (引棒なし)</p> <p>24 385 00J ¥42,500 24 385 000  ¥45,700</p> <p>■クローム ■コールドスタート仕様</p>	<p>節湯 C1</p>  <p>JWWA認証品 <b>XL</b> &gt;詳細図 P283</p> <p>シングルレバー洗面混合栓 (据置洗面器用・引棒なし)</p> <p>24 387 00J ¥55,200 24 387 000  ¥58,500</p> <p>■クローム ■コールドスタート仕様 ■角度可変泡沫金具仕様</p>

\*吐水口引出タイプは、ホースを伝わり、水滴がキャビネット内に落ちることがあります。別売りの水受容器 (JPK63100 / JPK63201) のご使用をおすすめします。(P274 参照)



# GROHE COSTA

「コスタ」シリーズは、シンプルな2ハンドルシリーズです。金属製のハンドルは、握りやすく主張しすぎないデザインで、どのようなインテリアにも溶け込みます。洗面、浴室、キッチンとデザインをコーディネートできるラインアップを揃えています。



\*画像は参考イメージです。

 <p>JIS適合品 <b>L</b> &gt;詳細図 P283 単水栓(レバーハンドル) JP 0121 00 ¥36,000 ■クローム ■吐水口360度回転</p>	 <p>JIS適合品 <b>L</b> &gt;詳細図 P284 単水栓(クロスハンドル) JP 2509 01 ¥28,000 JP 2510 01 国 ¥28,000 ■クローム ■吐水口360度回転</p>	 <p>JWWA認証品 <b>S</b> &gt;詳細図 P283 単水栓 JP 3211 00 ¥24,500 ■クローム</p>	 <p>JWWA認証品 <b>L</b> &gt;詳細図 P284 2ハンドル洗面混合栓(引棒付) JP 2584 02 ¥40,500 ■クローム ■吐水口360度回転</p>
 <p>JWWA認証品 &gt;詳細図 P284 2ハンドルバス・シャワー混合栓 JP 3205 00 ¥48,900 ■クローム シャワーヘッド、シャワーホース、シャワーホルダー(またはウォールバー)などが別途必要です。 *スプリー90ハンドシャワー(P219)との組合せは吐水切替の作動不良が起こる場合があるため、お避けください。</p>		 <p>JWWA認証品 &gt;詳細図 P284 2ハンドル壁出バス混合栓 JP 2577 01 ¥53,600 ■クローム ■吐水口360度回転</p>	

\*同シリーズのキッチン水栓はP263でご紹介しています。

# GROHE EUROSMART COSMOPOLITAN E

手をかざすだけで水が出るセンサー式の自動水栓で手洗いがもっとスマートに、もっと清潔に。  
シンプルな円筒形のボディとエッジの効いた吐水口の組合せがモダンな印象の「ユーロスマートコスモポリタンE」。  
ボディ横のレバーを回すことで、温度の調整ができる混合栓タイプです。



\*画像は参考イメージです。

 <p>JWWA認証品 <b>S</b> &gt;詳細図 P284 自動混合栓(引棒付) JP 2109 01 ¥83,500 ■クローム ■バッテリータイプ(6Vリチウム電池(CR-P2)付)</p>	<p><b>NEW</b></p>  <p>JIS適合品 <b>S</b> &gt;詳細図 P284 自動混合栓(引棒なし) 36 327 20J ¥83,500 ■クローム ■バッテリータイプ(6Vリチウム電池(CR-P2)付)</p>
---	--

# GROHE EUROECO COSMOPOLITAN E

「ユーロエココスモポリタンE」は、手をかざした時だけ水が出て、手を遠ざけると止まるセンサー式の自動水栓です。  
ぬれた手で操作する必要がなく、手洗い器まわりが汚れにくく衛生的です。  
コンパクトでシンプルなボディは清掃性にもすぐれ、トイレ内の手洗いなどに最適です。



\*画像は参考イメージです。

 <p>JP 2107 02とJPK 90801の組合せイメージ</p>	 <p>JWWA認証品 <b>S</b> &gt;詳細図 P284 自動単水栓 JP 2107 02 ¥70,700 ■クローム ■バッテリータイプ(6Vリチウム電池(CR-P2)付) ・取付穴 φ35mm</p>	 <p>&gt;詳細図 P284 自動単水栓用取付穴変換アダプター JPK 90801 ¥4,700 ■クローム 取付穴φ25-φ29mmに対応可能 本パーツとの組合せにより、水栓高さが10mmプラスします。 自動混合栓や、その他の水栓には組合わせできません。</p>
---	--	---

 \*バッテリーは6Vリチウム電池(CR-P2)を使用します。  
\*同シリーズの自閉単水栓はP132でご紹介しています。

 \*当水栓の構造上、温度調整レバーを湯側/水側に最大限回した場合でも、若干の水/湯が混合します。  
\*バッテリーは6Vリチウム電池(CR-P2)を使用します。  
\*同シリーズのシングルレバー混合栓はP118~119でご紹介しています。

# GROHE EUROECO COSMOPOLITAN S

ボタンを押して一定時間吐水すると、自動的に止水する自閉栓です。公共施設やレストラン、家庭のトイレの手洗いに最適です。



\*同シリーズの自動単水栓はP131でご紹介しています。



JWWA認証品 **XS** >詳細図 P284  
**自閉単水栓**  
 36 265 00J-2 ¥31,500  
 ■クローム  
 吐水時間は約7.15.30秒のいずれかにあらかじめ設定できます。  
 吐水時間はあくまでも目安です。水压やボタンを押す力によって、吐水時間が異なる場合があります。

\*画像は参考イメージです。

# GROHE UNIVERSAL

シンプルを極めたデザインの「ユニバーサル」洗面用単水栓。ご家庭のトイレ内や公共施設などのコンパクトな手洗いに適しています。吐水口の先端を回して吐水・止水をおこないます。



\*画像は参考イメージです。



























JWWA認証品 **L** >詳細図 P284  
**単水栓 ラウンドタイプ**  
 JP 2590 01 ¥25,800  
 ■クローム



JWWA認証品 **L** >詳細図 P285  
**単水栓 スクエアタイプ**  
 JP 2591 01 ¥25,800  
 ■クローム

# GROHE WASHBASINS

## GROHE WASHBASINS AT A GLANCE

	GROHE					GROHE JAPAN COLLECTIONS
ベッセル 洗面器	10 2434 SH00 P138	39 070 001 P139	39 234 000 P141	39 291 000 P142	39 122 001 P140	JPK 10900 P146
	<b>NEW</b>		<b>NEW</b>			
	GROHE JAPAN COLLECTIONS					
	JPK 10300 P147	JPK 11103 P144	JPK 10200 P145	JPK 11300 P148	JPK 10800 P149	JPK 13900 P150
						<b>NEW</b> 
オーバー カウンター 洗面器	GROHE					GROHE JAPAN COLLECTIONS
	39 311 000 P143	JPK 05002 P151	JPK 05101 P152			
	<b>NEW</b>					
アンダー カウンター 洗面器	GROHE JAPAN COLLECTIONS					
	JPK 11000 P155	JPK 11200 P153	JPK 05201 P154	JPK 10700 P156		
						
手洗器	GROHE JAPAN COLLECTIONS					
	JPK 05400 P159	JPK 10600 P157	JPK 05301 P158	JPK 10400 P160	JPK 10500 P161	
						
	GROHE JAPAN COLLECTIONS					
	JPK 58101 P163	JPK 58001 P164	JPK 58201 P162			
						

\*サイズの大きい順に掲載しております。

# GROHE WASHBASINS AND FAUCETS

グロエ選りすぐりの洗面器と水栓の組み合わせをご紹介します。  
 おすすめの組み合わせは、デザインのみならず、  
 快適な使い心地をご提供いたします。  
 水を楽しむための技術をもったグロエだからこそ、  
 手を洗う、顔を洗うなどの日常も、  
 心地よく喜びをもたらす時間へと導きます。



\*画像は参考イメージです。

GROHE					
ベッセル洗面器			オーバーカウンター洗面器		
10 243	39 070	39 122	39 234	39 291	39 311
P138	P139	P140	P141	P142	P143
アリュールブリリアント	アリュールブリリアント	プラス	アリュールブリリアント	アトリオ	ユーロキューブ
24 3460 0J ¥189,400	24 342 00J ¥116,600	32 618 30J ¥141,200	24 3440 0J ¥160,200	21 144 00J ¥128,400	23 127 E0J ¥76,600
アリュール	グランデラ	ユーロディスク ジョイ	エッセンス	エッセンス	アリュール
23 403 10J ¥160,500	24 370 00J ¥111,400	JP 3050 01 ¥128,400	JP 3039 01 ¥70,700	JP 3039 01 ¥70,700	32 757 10J ¥115,000
リネア	リネア	リネア	リネア	ユーロスタイル	エッセンス
24 382 00J ¥89,900	24 380 00J ¥77,100	24 382 00J ¥89,900	24 381 00J ¥77,100	JP 3053 01 ¥42,500	JP 3047 01 ¥87,300
エッセンス	ユーロスマートコスモボリタン E	アトリオ	ユーロキューブ	ユーロディスクコスモボリタン	ユーロスマート
32 901 10J ¥97,600	36 327 20J ¥83,500	20 661 00J *1 ¥96,300	JP 3647 02 ¥79,600	JP 3512 00 ¥59,100	24 386 00J ¥42,500

\*1: 埋込本体部が別途必要です。

GROHE JAPAN COLLECTIONS										
ベッセル洗面器						オーバーカウンター洗面器		アンダーカウンター洗面器		
JPK111	JPK102	JPK109	JPK103	JPK113	JPK108	JPK139	JPK050	JPK051	JPK112	JPK052
P144	P145	P146	P147	P148	P149	P150	P151	P152	P153	P154
グランデラ	アリュールブリリアント	グランデラ	ユーロディスク ジョイ	ユーロディスク ジョイ	グランデラ	リネア	ユーロディスク ジョイ	ユーロキューブ	ユーロディスク ジョイ	リネア
20 6660 0J ¥158,900	24 341 00J ¥116,600	24 371 00J ¥174,800	JP 3628 02 ¥107,800	JP 3628 02 ¥107,800	24 371 00J ¥174,800	24 379 00J ¥70,700	JP 3628 02 ¥107,800	JP 3647 02 ¥79,600	JP 3636 02 ¥112,500	24 381 00J ¥77,100
ユーロディスク ジョイ	ユーロディスク ジョイ	リネア	リネア	ユーロスマートコスモボリタン E	リネア	エッセンス	ユーロキューブ	エッセンス	ユーロディスクコスモボリタン	エッセンス
JP 3628 02 ¥107,800	JP 3628 02 ¥107,800	24 382 00J ¥89,900	24 379 00J ¥70,700	JP 2109 01 ¥83,500	24 382 00J ¥89,900	JP 3039 01 ¥70,700	23 135 E0J ¥104,500	JP 3688 02 ¥74,600	JP 3633 02 ¥63,000	JP 3684 02 ¥70,700
ユーロキューブ	プラス	アリュール	エッセンス	ユーロスタイルコスモボリタン	アリュール	ユーロキューブ	エッセンス	リネア	エッセンス	ユーロスマート
JP 3647 02 ¥79,600	23 871 30J ¥109,100	23 403 10J ¥160,500	JP 3684 02 ¥70,700	JP 3511 00 ¥48,900	19 309 20J *1 ¥106,200	23 127 E0J ¥76,600	JP 3047 01 ¥87,300	24 379 00J ¥70,700	JP 3039 01 ¥70,700	24 386 00J ¥42,500
ユーロスマートコスモボリタン	ユーロスマートコスモボリタン	エッセンス	ユーロスマート	ユーロスマートコスモボリタン	エッセンス	ユーロスマート	ユーロスマートコスモボリタン	エッセンス	アリュール	アリュール
JP 3504 00 ¥41,800	JP 3504 00 ¥41,800	32 901 10J ¥97,600	24 386 00J ¥42,500	JP 3504 00 ¥41,800	32 901 10J ¥97,600	24 384 00J ¥38,600	JP 3504 00 ¥41,800	JP 3684 02 ¥70,700	32 146 10J ¥140,800	32 757 10J ¥115,000

GROHE JAPAN COLLECTIONS									
アンダーカウンター洗面器					手洗器				
JPK110	JPK107	JPK106	JPK053	JPK054	JPK104	JPK105	JPK582	JPK581	JPK580
P155	P156	P157	P158	P159	P160	P161	P162	P163	P164
グランデラ	ユーロディスク ジョイ	ユーロスマートコスモボリタン E	ユーロスマートコスモボリタン S	ユーロスマートコスモボリタン S	ユーロスマートコスモボリタン E	ユーロスマートコスモボリタン E	コスタ	アトリオ	ユーロスマートコスモボリタン E
20 619 00J ¥190,700	JP 3636 02 ¥112,500	36 327 20J ¥83,500	36 265 00J-2 ¥31,500	36 265 00J-2 ¥31,500	JP 2107 02 ¥70,700	JP 2107 02 ¥70,700	JP 0121 00 ¥36,000	20 658 00J ¥48,900	JP 2107 02 ¥70,700
アトリオ	ユーロスマートコスモボリタン	エッセンス	ユニバーサル	コスタ	ユーロスタイルコスモボリタン	ユーロキューブ		ユニバーサル	アトリオ
20 643 00J ¥154,100	JP 3639 02 ¥46,500	JP 3038 01 ¥70,700	JP 2590 01 ¥25,800	JP 3211 00 ¥24,500	JP 3201 00 ¥31,500	JP 3202 00 ¥38,400		JP 2591 01 ¥25,800	20 658 00J ¥48,900
エッセンス	ユーロスマートコスモボリタン E	ユーロスマートコスモボリタン	ユニバーサル		ユーロスマートコスモボリタン S	ユーロスマートコスモボリタン		ユニバーサル	
JP 3688 02 ¥74,600	JP 2109 01 ¥83,500	JP 5683 06 ¥35,900	JP 2591 01 ¥25,800		36 265 00J-2 ¥31,500	JP 3201 00 ¥31,500		JP 2590 01 ¥25,800	
ユーロスマートコスモボリタン	エッセンス	ユーロスマート	コスタ		ユニバーサル	ユニバーサル			
JP 3504 00 ¥41,800	JP 3039 01 ¥70,700	24 383 00J ¥38,600	JP 3211 00 ¥24,500		JP 2590 01 ¥25,800	JP 2591 01 ¥25,800			

\*1: 埋込本体部が別途必要です。\*お客様の使用環境によって、使い勝手が異なる場合がございます。\*表示価格は税抜き価格です。

# GROHE EUROCEAMIC WASHBASIN

「ユーロセラミック」シリーズのスクエア型ベッセル洗面器。広めのワイドで水をしっかり受けとめます。



**NEW** 2026年秋発売予定※

## 10 2434 SH00

¥79,000

ユーロセラミック  
ベッセル洗面器 オーバーフロー付  
W600mm D400mm  
重量17.5kg  
\*オーバーフロー付  
\*固定金具同梱

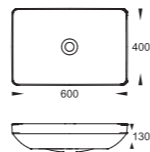

<壁排水(PTラップ)・壁給水仕様>

洗面器	10 2434 H00	¥79,000
水栓	32 901 10J	¥97,600
排水金具	JP 2911 00	¥14,200
止水栓(青)	JP 1917 00	¥10,400
止水栓(赤)	JP 1918 00	¥10,400
PTラップ	JP 1907 00	¥12,900

セット合計価格 ¥224,500

\*洗面器あふれ線高さが800mmの場合。

<床排水(STラップ)の場合> PTラップを変更  
STラップ JP 1906 00 ¥18,700

<床給水の場合> 止水栓を変更  
止水栓(青) JP 1942 00 ¥17,500  
止水栓(赤) JP 1943 00 ¥17,500

▶詳細図 P285  
▶参考図 P288

\*画像は参考イメージです。

# GROHE EUROCOSMO WASHBASIN

「ユーロコスモ」シリーズのベッセル洗面器。幅にゆとりをもたせた浅めのデザインで洗面空間をホテルライクに演出します。



## 39 070 001

¥109,100

ユーロコスモ  
ベッセル洗面器 ホワイト 陶器製  
W788mm D544mm  
重量14.0kg  
\*オーバーフローなし  
\*固定金具同梱

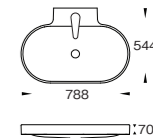

<壁排水(PTラップ)・壁給水仕様>

洗面器	39 070 001	¥109,100
水栓	JP 3628 02	¥107,800
排水金具	JP 6178 00	¥38,400
止水栓(青)	JP 1917 00	¥10,400
止水栓(赤)	JP 1918 00	¥10,400
PTラップ	JP 1907 00	¥12,900

セット合計価格 ¥289,000

\*別途要プラグ栓

<壁排水(ボルトラップ)の場合> PTラップを変更  
ボルトラップ JP 1908 00 ¥12,900

\*洗面器あふれ線高さが800mmの場合。  
<床排水(STラップ)の場合> PTラップを変更  
STラップ JP 1906 00 ¥18,700

<床給水の場合> 止水栓を変更  
止水栓(青) JP 1920 00 ¥17,500  
止水栓(赤) JP 1921 00 ¥17,500

▶詳細図 P285  
▶参考図 P288

\*画像は参考イメージです。

### おすすめ水栓金具

JWWA認証品 **XL** ▶詳細図 P77  
アリュールプリミアント  
シングルレバー洗面混合栓(据置洗面器用・引棒なし)  
24 3460 0J ¥189,400  
■クローム

color variation

JWWA認証品 **XL** ▶詳細図 P78  
アリュール  
シングルレバー洗面混合栓(据置洗面器用・引棒なし)  
23 403 10J ¥160,500  
■クローム  
■角度可変泡沫金具仕様  
■吐水口 左右に50度ずつ回転  
カラーバリエーションはP44, 46, 48, 50をご参照ください。

節湯 C1

JWWA認証品 **XL** ▶詳細図 P278  
リネア  
シングルレバー洗面混合栓(据置洗面器用・引棒なし)  
24 382 00J ¥89,900  
24 382 000 窓 ¥93,100  
■クローム  
■コールドスタート仕様

color variation

JWWA認証品 **XL** ▶詳細図 P279  
エッセンス  
シングルレバー洗面混合栓  
(据置洗面器用・引棒なし)  
32 901 10J ¥97,600  
■クローム  
■角度可変泡沫金具仕様  
カラーバリエーションはP103をご参照ください。

### おすすめ水栓金具

JWWA認証品 **M** ▶詳細図 P77  
アリュールプリミアント  
シングルレバー洗面混合栓(引棒なし)  
24 342 00J ¥116,600  
■クローム

JWWA認証品 **S** (限定在庫品) ▶詳細図 P80  
グランデラ  
シングルレバー洗面混合栓(引棒なし)  
24 370 00J(クローム) ¥111,400  
24 370 1G0J(クローム×ゴールド) ¥144,700  
■角度可変泡沫金具仕様  
受注発注品の納期についてはお問い合わせください。

節湯 C1

JWWA認証品 **M** ▶詳細図 P278  
リネア  
シングルレバー洗面混合栓(引棒なし)  
24 380 00J ¥77,100  
24 380 000 窓 ¥80,300  
■クローム  
■コールドスタート仕様

NEW

JIS適合品 **S** ▶詳細図 P284  
ユーロスマートコスモロタンE  
自動混合栓(引棒なし)  
36 327 20J ¥83,500  
■クローム  
■バッテリータイプ(6Vリチウム電池(CR-P2)付)  
当水栓の構造上、温度調整レバーを湯側/水側に最大限回した  
場合でも、若干の水/湯が混合します。

color variation 表記の水栓は、お好みのカラーからお選びいただけます。

※2026年9月中旬受注開始予定。

# GROHE EUROCOSMO WASHBASIN

美しくシンプルなオーバルデザインの「ユーロコスモ」ベッセル洗面器。据置洗面器用水栓との組合せがおすすめです。



## 39 122 001 ¥77,100

ユーロコスモ  
ベッセル洗面器 ホワイト 陶器製  
W589mm D395mm  
重量11.5kg  
\*オーバーフローなし  
\*固定金具同梱

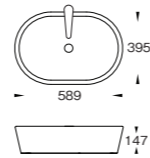

<壁排水(PTラップ)・壁給水仕様>		
洗面器	39 122 001	¥77,100
水栓	JP 3050 01	¥128,400
排水金具	JP 6178 00	¥38,400
止水栓(青)	JP 1917 00	¥10,400
止水栓(赤)	JP 1918 00	¥10,400
PTラップ	28 961 000	¥9,400

セット合計価格	¥274,100	
<壁排水(ボルトラップ)の場合> PTラップを変更		
ボルトラップ	JP 1908 00	¥12,900
*洗面器あふれ縁高さが800mmの場合。		
<床排水(STラップ)の場合> PTラップを変更		
STラップ	JP 1906 00	¥18,700
<床給水の場合> 止水栓を変更		
止水栓(青)	JP 1942 00	¥17,500
止水栓(赤)	JP 1943 00	¥17,500

▶詳細図 P285  
▶参考図 P288

\*画像は参考イメージです。

# GROHE EUROCUBE WASHBASIN

「ユーロキューブ」シリーズのベッセル洗面器。シャープなデザインの水栓を合わせてスタイリッシュな空間に。



NEW

## 39 234 000 ¥75,000

ユーロキューブ  
ベッセル洗面器 ホワイト 陶器製  
W605mm D488mm  
容量7.5ℓ 重量18.5kg  
\*オーバーフロー付  
\*固定金具同梱

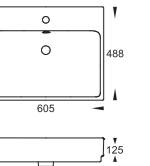

<壁排水(PTラップ)・壁給水仕様>		
洗面器	39 234 000	¥75,000
水栓	JP 3647 02	¥79,600
排水金具	JP 2911 00	¥14,200
止水栓(青)	JP 1917 00	¥10,400
止水栓(赤)	JP 1918 00	¥10,400
PTラップ	28 961 000	¥9,400

セット合計価格	¥199,000	
<壁排水(ボルトラップ)の場合> PTラップを変更		
ボルトラップ	JP 1908 00	¥12,900
*洗面器あふれ縁高さが800mmの場合。		
<床排水(STラップ)の場合> PTラップを変更		
STラップ	JP 1906 00	¥18,700
<床給水の場合> 止水栓を変更		
止水栓(青)	JP 1920 00	¥17,500
止水栓(赤)	JP 1921 00	¥17,500

▶詳細図 P285  
▶参考図 P288

\*画像は参考イメージです。

### おすすめ水栓金具

			
JWWA認証品 <b>XL</b> (限定在庫) ▶詳細図 P278 プラス シングルレバー洗面混合栓(据置洗面器用・引棒なし) 32 618 30J ¥141,200 32 618 30C 窓 ¥144,600 ■クローム ■角度可変泡沫金具仕様	JWWA認証品 <b>XL</b> (限定在庫) ▶詳細図 P281 ユーロディスク ジョイ シングルレバー洗面混合栓(据置洗面器用・引棒なし) JP 3050 01 ¥128,400 ■クローム	JWWA認証品 <b>XL</b> ▶詳細図 P278 リネア シングルレバー洗面混合栓(据置洗面器用・引棒なし) 24 382 00J ¥89,900 24 382 000 窓 ¥93,100 ■クローム ■コールドスタート仕様	JWWA認証品 ▶詳細図 P76 アドリオ 2ハンドル壁出洗面混合栓 20 661 00J(化粧部) ¥96,300 29 625 20J(埋込本体部) ¥45,000 ■クローム カラーバリエーションはP30をご確認ください。 埋込本体部についてはP275をご確認ください。

color variation 表記の水栓は、お好みのカラーからお選びいただけます。

### おすすめ水栓金具

			
JWWA認証品 <b>L</b> ▶詳細図 P77 アリュールプリリアント シングルレバー洗面混合栓(引棒付) 24 3440 0J ¥160,200 ■クローム	JWWA認証品 <b>S</b> ▶詳細図 P279 エッセンス シングルレバー洗面混合栓(引棒付) JP 3039 01 ¥70,700 ■クローム ■角度可変泡沫金具仕様 カラーバリエーションはP99をご確認ください。	JWWA認証品 <b>M</b> ▶詳細図 P278 リネア シングルレバー洗面混合栓(引棒付) 24 381 00J ¥77,100 24 381 000 窓 ¥80,300 ■クローム ■コールドスタート仕様	JWWA認証品 <b>M</b> ▶詳細図 P280 ユーロキューブ シングルレバー洗面混合栓(引棒付) JP 3647 02 ¥79,600 ■クローム

color variation 表記の水栓は、お好みのカラーからお選びいただけます。

# GROHE EUROCOSMO WASHBASIN

丸みをおびた有機的なフォルムの「ユーロコスモ」ベッセル洗面器。実用的なサイズ感と親しみやすい美しさを感じていただけます。



39 291 000

¥77,100

ユーロコスモ  
ベッセル洗面器 ホワイト 陶器製  
W590mm D481mm  
容量7.2ℓ 重量12.0kg  
\*オーバーフロー付  
\*固定金具同梱

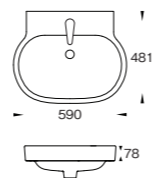

<壁排水(PTラップ)・壁給水仕様>

洗面器	39 291 000	¥77,100
水栓	JP 3504 00	¥41,800
排水金具	JP 2911 00	¥14,200
止水栓(青)	JP 1917 00	¥10,400
止水栓(赤)	JP 1918 00	¥10,400
PTラップ	28 961 000	¥9,400

セット合計価格 ¥163,300

<壁排水(ボルトラップ)の場合> PTラップを変更

ボルトラップ	40 564 000	¥25,800
--------	------------	---------

\*洗面器あふれ縁高さが800mmの場合。

<床排水(STラップ)の場合> PTラップを変更

STラップ	28 922 000	¥11,200
-------	------------	---------

<床給水の場合> 止水栓を変更

止水栓(青)	JP 1920 00	¥17,500
止水栓(赤)	JP 1921 00	¥17,500

>詳細図 P285  
>参考図 P289

\*画像は参考イメージです。

# GROHE EUROCUBE WASHBASIN

シャープでシンプルなデザインの「ユーロキューブ」シリーズのオーバーカウンター洗面器。インテリアになじみやすいデザインです。



NEW

39 311 000

¥65,000

ユーロキューブ  
オーバーカウンター洗面器 ホワイト 陶器製  
W605mm D488mm  
重量16.0kg  
\*オーバーフロー付  
\*固定金具同梱

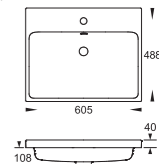

<壁排水(PTラップ)・壁給水仕様>

洗面器	39 311 000	¥65,000
水栓	23 127 E0J	¥76,600
排水金具	JP 2911 00	¥14,200
止水栓(青)	JP 1917 00	¥10,400
止水栓(赤)	JP 1918 00	¥10,400
PTラップ	28 961 000	¥9,400

セット合計価格 ¥186,000

<壁排水(ボルトラップ)の場合> PTラップを変更

ボルトラップ	JP 1908 00	¥12,900
--------	------------	---------

\*洗面器あふれ縁高さが800mmの場合。

<床排水(STラップ)の場合> PTラップを変更

STラップ	JP 1906 00	¥18,700
-------	------------	---------

<床給水の場合> 止水栓を変更

止水栓(青)	JP 1920 00	¥17,500
止水栓(赤)	JP 1921 00	¥17,500

>詳細図 P286  
>参考図 P289

\*画像は参考イメージです。

## おすすめ水栓金具

<p>color variation</p>  <p>JWWA認証品 <b>L</b> &gt;詳細図 P76</p> <p>アトリオ 2ハンドル洗面混合栓(引棒なし) 21 144 00J ¥128,400</p> <ul style="list-style-type: none"> <li>■クローム</li> </ul> <p>吐水口はあらかじめストッパーを設定することにより、固定、左右75度ずつ回転、360度回転の3通りから選択できます。 カラーバリエーションはP29をご参照ください。 水栓に同梱のダイレクトプッシュ式排水金具も組合せ可能です。</p>	<p>color variation</p>  <p>JWWA認証品 <b>S</b> &gt;詳細図 P279</p> <p>エッセンス シングルレバー洗面混合栓(引棒付) JP 3039 01 ¥70,700</p> <ul style="list-style-type: none"> <li>■クローム</li> <li>■角度可変泡沫金具仕様</li> </ul> <p>カラーバリエーションはP99をご参照ください。</p>	<p>JWWA認証品 <b>S</b> &gt;詳細図 P282</p> <p>ユーロスタイル シングルレバー洗面混合栓(引棒付) JP 3053 01 ¥42,500 JP 3054 01 <b>黒</b> ¥45,700</p> <ul style="list-style-type: none"> <li>■クローム</li> </ul>	<p>JWWA認証品 <b>M</b> &gt;詳細図 P281</p> <p>ユーロディスクコスモボリタン シングルレバー洗面混合栓(引棒付) JP 3512 00 ¥59,100 JP 3377 02 <b>黒</b> ¥62,400</p> <ul style="list-style-type: none"> <li>■クローム</li> </ul>
--	---	--	---

color variation 表記の水栓は、お好みのカラーからお選びいただけます。

## おすすめ水栓金具

<p>JWWA認証品 <b>S</b> &gt;詳細図 P280</p> <p>ユーロキューブ シングルレバー洗面混合栓(引棒付) 23 127 E0J ¥76,600</p> <ul style="list-style-type: none"> <li>■クローム</li> </ul>	<p>color variation</p>  <p>JWWA認証品 <b>M</b> &gt;詳細図 P78</p> <p>アリュール シングルレバー洗面混合栓(引棒付) 32 757 10J ¥115,000</p> <ul style="list-style-type: none"> <li>■クローム</li> <li>■角度可変泡沫金具仕様</li> <li>■吐水口 左右に50度ずつ回転</li> </ul> <p>カラーバリエーションはP44、46、48、50をご参照ください。</p>	<p>color variation</p>  <p>JWWA認証品 <b>L</b> &gt;詳細図 P279</p> <p>エッセンス シングルレバー洗面混合栓(引棒付) JP 3047 01 ¥87,300 JP 3048 01 <b>黒</b> ¥90,700</p> <ul style="list-style-type: none"> <li>■クローム</li> <li>■角度可変泡沫金具仕様</li> </ul> <p>吐水口はあらかじめストッパーを設定することにより、固定、左右75度ずつ回転、360度回転の3通りから選択できます。 カラーバリエーションはP101をご参照ください。</p>	<p>JWWA認証品 <b>M</b> &gt;詳細図 P283</p> <p>ユーロスマート シングルレバー洗面混合栓(引棒付) 24 386 00J ¥42,500 24 386 000 <b>黒</b> ¥45,700</p> <ul style="list-style-type: none"> <li>■クローム</li> <li>■コールドスタート仕様</li> </ul>
--	---	--	---

color variation 表記の水栓は、お好みのカラーからお選びいただけます。

# GROHE JAPAN COLLECTIONS WASHBASINS

530mm×530mmサイズのシンプルなデザインながら、ドライスペースを広く設け、ソープなど小物も置くことができる洗面ボウルです。



\*画像は参考イメージです。

## JPK 11103 ¥96,300

ベッセル洗面器 ホワイト 陶器製  
W530mm D530mm  
容量5.0ℓ 重量16.0kg  
\*オーバーフロー付  
\*固定金具同梱  
\*背面は釉薬塗布仕上げには  
なっておりません。

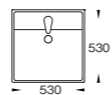

## JPK 13400 ¥44,900

(専用ボルトトラップ排水金具)

## JPK 13500 ¥32,000

(専用PTラップ排水金具)

## JPK 13600 ¥38,500

(専用STラップ排水金具)

<壁排水(PTラップ)・壁給水仕様>	
洗面器	JPK 11103 ¥96,300
専用PTラップ排水金具	JPK 13500 ¥32,000
水栓	JP 3647 02 ¥79,600
止水栓(青)	JP 1917 00 ¥10,400
止水栓(赤)	JP 1918 00 ¥10,400

セット合計価格 ¥228,700

<壁排水(ボルトトラップ)の場合> 洗面器を変更  
洗面器(専用ボルトトラップ排水金具) JPK 13400 ¥44,900

\*洗面器あふれ線高さが800mmの場合。  
<床排水(STラップ)の場合> 洗面器を変更  
洗面器(専用STラップ排水金具) JPK 13600 ¥38,500

<床給水の場合> 止水栓を変更  
止水栓(青) JP 1920 00 ¥17,500  
止水栓(赤) JP 1921 00 ¥17,500

>詳細図 P285  
>参考図 P289

奥行400mmのカウンターにも設置可能な使いやすいサイズの洗面ボウルです。



## JPK 10200 ¥79,600

ベッセル洗面器 ホワイト 陶器製  
W520mm D410mm  
容量5.0ℓ 重量14.0kg  
\*オーバーフロー付  
\*固定金具同梱  
\*背面は釉薬塗布仕上げには  
なっておりません。

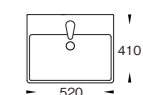

<壁排水(ボルトトラップ)・壁給水仕様>	
洗面器	JPK 10200 ¥79,600
水栓	JP 3628 02 ¥107,800
排水金具	JP 2949 00 ¥17,500
止水栓(青)	JP 1917 00 ¥10,400
止水栓(赤)	JP 1918 00 ¥10,400
PTラップ	28 961 000 ¥9,400

セット合計価格 ¥235,100

<壁排水(ボルトトラップ)の場合> PTラップを変更  
ボルトトラップ 28 920 000 ¥9,100

\*洗面器あふれ線高さが800mmの場合。  
<床排水(STラップ)の場合> PTラップを変更  
STラップ JP 1906 00 ¥18,700

<床給水の場合> 止水栓を変更  
止水栓(青) JP 1920 00 ¥17,500  
止水栓(赤) JP 1921 00 ¥17,500

>詳細図 P285  
>参考図 P289

\*画像は参考イメージです。

### おすすめ水栓金具

 <p>JWWA認証品 <b>L</b> (限定在庫) &gt;詳細図 P80 グランドセラ 2ハンドル洗面混合栓(引棒付) 20 666 00J(クローム) ¥158,900 20 666 1G0J(クローム×ゴールド) ¥206,500 ■角度可変泡金具仕様 ■吐水口左右に45度ずつ回転 受注発注品の納期についてはお問い合わせください。</p>	 <p>JWWA認証品 <b>M</b> (限定在庫) &gt;詳細図 P281 ユーロディスク ジョイ シングルレバー洗面混合栓(引棒付) JP 3628 02 ¥107,800 ■クローム</p>	 <p>JWWA認証品 <b>M</b> &gt;詳細図 P280 ユーロキューブ シングルレバー洗面混合栓(引棒付) JP 3647 02 ¥79,600 ■クローム</p>	 <p>JWWA認証品 <b>M</b> &gt;詳細図 P282 ユーロスマートコスモボリタン シングルレバー洗面混合栓(引棒付) JP 3504 00 ¥41,800 JP 3617 02 黒 ¥45,000 ■クローム ■コールドスタート仕様</p>
--	---	---	---

\*当洗面器は背面を壁面に付けて設置いただく仕様になっております。背面は釉薬塗布仕上げになっておらず、見映えや止水性に影響を与える可能性がありますので、必ず壁面に付けて設置してください。

### おすすめ水栓金具

 <p>JWWA認証品 <b>M</b> &gt;詳細図 P77 アリュールプリリアント シングルレバー洗面混合栓(引棒付) 24 341 00J ¥116,600 ■クローム</p>	 <p>JWWA認証品 <b>M</b> (限定在庫) &gt;詳細図 P281 ユーロディスク ジョイ シングルレバー洗面混合栓(引棒付) JP 3628 02 ¥107,800 ■クローム</p>	 <p>JWWA認証品 <b>M</b> (限定在庫) &gt;詳細図 P278 プラス シングルレバー洗面混合栓(引棒付) 23 871 30J ¥109,100 23 871 30C 黒 ¥112,500 ■クローム ■角度可変泡金具仕様</p>	 <p>JWWA認証品 <b>M</b> &gt;詳細図 P282 ユーロスマートコスモボリタン シングルレバー洗面混合栓(引棒付) JP 3504 00 ¥41,800 JP 3617 02 黒 ¥45,000 ■クローム ■コールドスタート仕様</p>
---	---	--	---

\*当洗面器は背面を壁面に付けて設置いただく仕様になっております。背面は釉薬塗布仕上げになっておらず、見映えや止水性に影響を与える可能性がありますので、必ず壁面に付けて設置してください。

# GROHE JAPAN COLLECTIONS WASHBASINS

ホテルなどの商業施設はもちろん、住宅でも高級感あるパウダールームを演出できるオーバル型のベッセル洗面ボウルです。



## JPK 10900 ¥87,300

ベッセル洗面器 ホワイト 陶器製  
W650mm D372mm  
容量3.5ℓ 重量11.0kg  
\*オーバーフロー付  
\*固定金具同梱

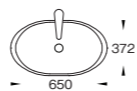

<壁排水(PTラップ)・壁給水仕様>		
洗面器	JPK 10900	¥87,300
水栓	24 371 00J	¥174,800
排水金具	JPK 09900	¥9,100
(水溜なし仕様・PTラップ付)		
目皿カバー	JPK 11500	¥11,100
止水栓(青)	JP 1917 00	¥10,400
止水栓(赤)	JP 1918 00	¥10,400

セット合計価格 ¥303,100

*洗面器あふれ縁高さが800mmの場合。		
<床排水(ストラップ)の場合> 排水金具を変更		
排水金具	JPK 09800	¥12,700
(水溜なし仕様・ストラップ付)		

<床給水の場合> 止水栓を変更		
止水栓(青)	JP 1942 00	¥17,500
止水栓(赤)	JP 1943 00	¥17,500

▶詳細図 P285  
▶参考図 P290

\*画像は参考イメージです。

前下りの形状で空間を広く感じさせる洗面ボウルです。ボウル底面に立ち上がりがあるため、清掃性にも配慮されています。



## JPK 10300 ¥70,700

ベッセル洗面器 ホワイト 陶器製  
W580mm D480mm  
容量8.0ℓ 重量14.0kg  
\*オーバーフロー付  
\*固定金具同梱  
\*背面は釉薬塗布仕上げには  
なっておりません。

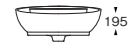

<壁排水(PTラップ)・壁給水仕様>		
洗面器	JPK 10300	¥70,700
水栓	JP 3628 02	¥107,800
排水金具	JP 2949 00	¥17,500
止水栓(青)	JP 1917 00	¥10,400
止水栓(赤)	JP 1918 00	¥10,400
PTラップ	28 961 000	¥9,400

セット合計価格 ¥226,200

<壁排水(ボルトラップ)の場合> PTラップを変更		
ボルトラップ	28 920 000	¥9,100

*洗面器あふれ縁高さが800mmの場合。		
<床排水(ストラップ)の場合> PTラップを変更		
ストラップ	28 922 000	¥11,200

<床給水の場合> 止水栓を変更		
止水栓(青)	JP 1920 00	¥17,500
止水栓(赤)	JP 1921 00	¥17,500

▶詳細図 P285  
▶参考図 P290

\*画像は参考イメージです。

### おすすめ水栓金具

<p>JWWA認証品 <b>XL</b> (限定在庫品) ▶詳細図 P80 グランデラ シングルレバー洗面混合栓(据置洗面器用・引棒なし) 24 371 00J(クローム) ¥174,800 24 371 1G0J(クローム×ゴールド) ¥227,100 ■角度可変泡沫金具仕様 受注発注品の納期についてはお問い合わせください。</p>	<p>節湯 C1 JWWA認証品 <b>XL</b> ▶詳細図 P278 リネア シングルレバー洗面混合栓(据置洗面器用・引棒なし) 24 382 00J ¥89,900 24 382 000 黒 ¥93,100 ■クローム ■コールドスタート仕様</p>	<p>color variation JWWA認証品 <b>XL</b> ▶詳細図 P78 アリュール シングルレバー洗面混合栓(据置洗面器用・引棒なし) 23 403 10J ¥160,500 ■クローム ■角度可変泡沫金具仕様 ■吐水口 左右に50度ずつ回転 カラーバリエーションはP44, 46, 48, 50をご参照ください。</p>	<p>color variation JWWA認証品 <b>XL</b> ▶詳細図 P279 エッセンス シングルレバー洗面混合栓(据置洗面器用・引棒なし) 32 901 10J ¥97,600 ■クローム ■角度可変泡沫金具仕様 カラーバリエーションはP103をご参照ください。</p>
--	--	---	--

color variation 表記の水栓は、お好みのカラーからお選びいただけます。  
\*上記で組み合わせている排水金具は水を溜めることができません。

### おすすめ水栓金具

<p>JWWA認証品 <b>M</b> (限定在庫品) ▶詳細図 P281 ユーロディスク ジョイ シングルレバー洗面混合栓(引棒付) JP 3628 02 ¥107,800 ■クローム</p>	<p>節湯 C1 JWWA認証品 <b>S</b> ▶詳細図 P278 リネア シングルレバー洗面混合栓(引棒付) 24 379 00J ¥70,700 24 379 000 黒 ¥73,900 ■クローム ■コールドスタート仕様</p>	<p>JWWA認証品 <b>S</b> ▶詳細図 P279 エッセンス シングルレバー洗面混合栓(引棒付) JP 3684 02 ¥70,700 JP 3685 01 黒 ¥73,900 ■クローム</p>	<p>節湯 C1 JWWA認証品 <b>M</b> ▶詳細図 P283 ユーロスマート シングルレバー洗面混(引棒付) 24 386 00J ¥42,500 24 3860 00 黒 ¥45,700 ■クローム ■コールドスタート仕様</p>
---	---	---	---

\*当洗面器は背面を壁面に付けて設置いただく仕様になっております。背面は釉薬塗布仕上げになっておらず、見映えや止水性に影響を与える可能性がありますので、必ず壁面に付けて設置してください。

# GROHE JAPAN COLLECTIONS WASHBASINS

丸みのあるドライスペース形状が柔らかい印象を与えるサークル型ベッセル洗面ボウルです。



## JPK 11300 ¥61,700

ベッセル洗面器 ホワイト 陶器製  
Φ472mm 容量3.5ℓ 重量9.5kg  
\*オーバーフロー付  
\*固定金具同梱

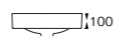

<壁排水(トラップ)・壁給水仕様>		
洗面器	JPK 11300	¥61,700
水栓	JP 3511 00	¥48,900
排水金具	JP 2949 00	¥17,500
止水栓(青)	JP 1917 00	¥10,400
止水栓(赤)	JP 1918 00	¥10,400
PTラップ	28 961 000	¥9,400

セット合計価格 ¥158,300

<壁排水(ボルトラップ)の場合> PTラップを変更  
ボルトラップ JP 1908 00 ¥12,900

\*洗面器あふれ縁高さが800mmの場合。  
<床排水(ストラップ)の場合> PTラップを変更  
ストラップ JP 1906 00 ¥18,700

<床給水の場合> 止水栓を変更  
止水栓(青) JP 1920 00 ¥17,500  
止水栓(赤) JP 1921 00 ¥17,500

>詳細図 P286  
>参考図 P290

\*画像は参考イメージです。



## JPK 10800 ¥57,800

ハーフベッセル洗面器 ホワイト 陶器製  
Φ410mm 容量3.5ℓ 重量9.0kg  
\*オーバーフロー付



<壁排水(トラップ)・壁給水仕様>		
洗面器	JPK 10800	¥57,800
水栓	24 382 00J	¥89,900
排水金具	JPK 09900	¥9,100
(水溜なし仕様・PTラップ付)		
目皿カバー	JPK 11500	¥11,100
止水栓(青)	JP 1917 00	¥10,400
止水栓(赤)	JP 1918 00	¥10,400

セット合計価格 ¥169,500

\*洗面器あふれ縁高さが800mmの場合。  
<床排水(ストラップ)の場合> 排水金具を変更  
排水金具 JPK 09800 ¥12,700  
(水溜なし仕様・ストラップ付)

<床給水の場合> 止水栓を変更  
止水栓(青) JP 1920 00 ¥17,500  
止水栓(赤) JP 1921 00 ¥17,500

>詳細図 P286  
>参考図 P290

\*画像は参考イメージです。

### おすすめ水栓金具

<p>JWWA認証品 <b>M</b> (限定在庫品) &gt;詳細図 P281 ユーロディスク ジョイ シングルレバー洗面混合栓(引棒付) JP 3628 02 ¥107,800 ■クローム</p>	<p>JWWA認証品 <b>S</b> &gt;詳細図 P284 ユーロスマートコスモボリタンE 自動混合栓(引棒付) JP 2109 01 ¥83,500 ■クローム ■バッテリータイプ(6Vリチウム電池(CR-P2)付) 当水栓の構造上、温度調整レバーを湯側/水側に最大限回した 場合でも、若干の水/湯が混合します。</p>	<p>JWWA認証品 <b>S</b> &gt;詳細図 P282 ユーロスタイルコスモボリタン シングルレバー洗面混合栓(引棒付) JP 3511 00 ¥48,900 JP 3379 05 黒 ¥52,100 ■クローム</p>	<p>JWWA認証品 <b>M</b> &gt;詳細図 P282 ユーロスマートコスモボリタン シングルレバー洗面混合栓(引棒付) JP 3504 00 ¥41,800 JP 3617 02 黒 ¥45,000 ■クローム ■コールドスタート仕様</p>
--	--	---	---

### おすすめ水栓金具

<p>JWWA認証品 <b>XL</b> (限定在庫品) &gt;詳細図 P80 グランデラ シングルレバー洗面混合栓(据置洗面器用・引棒なし) 24 371 00J(クローム) ¥174,800 24 371 1G0J(クローム×ゴールド) ¥227,100 ■角度可変泡沫金具仕様 受注発注品の納期についてはお問い合わせください。</p>	<p>JWWA認証品 <b>XL</b> &gt;詳細図 P278 リネア シングルレバー洗面混合栓(据置洗面器用・引棒なし) 24 382 00J ¥89,900 24 382 000 黒 ¥93,100 ■クローム ■コールドスタート仕様</p>	<p>color variation JWWA認証品 <b>XL</b> &gt;詳細図 P78 アリユール シングルレバー壁出洗面混合栓 19 309 20J(化粧部) ¥106,200 23 429 00J(埋込本体部) ¥65,000 ■クローム ■角度可変泡沫金具仕様 埋込本体部はP275もご確認ください。 カラーバリエーションはP44, 46, 48, 50をご参照ください。</p>	<p>color variation JWWA認証品 <b>XL</b> &gt;詳細図 P279 エッセンス シングルレバー洗面混合栓 (据置洗面器用・引棒なし) 32 901 10J ¥97,600 ■クローム ■角度可変泡沫金具仕様 カラーバリエーションはP103をご参照ください。</p>
---	---	--	--

color variation 表記の水栓は、お好みのカラーからお選びいただけます。  
\*上記で組み合わせている排水金具は水を溜めることができません。

# GROHE JAPAN COLLECTIONS WASHBASINS

前下がりの形状で空間を広く感じさせる洗面ボウルです。ボウル底面に立ち上がりがあるため、清掃性にも配慮されています。



**NEW**

## JPK 13900

ベッセル洗面器 ホワイト 陶器製  
380mm角  
容量8.0ℓ 重量14.0kg  
\*オーバーフロー付  
\*固定金具同梱

¥64,000

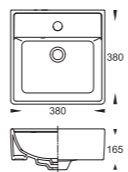

<壁排水(PTラップ)・壁給水仕様>

洗面器	JPK 13900	¥64,000
水栓	23 127 E0J	¥76,600
排水金具	JP 2949 00	¥17,500
止水栓(青)	JP 1917 00	¥10,400
止水栓(赤)	JP 1918 00	¥10,400
PTラップ	28 961 000	¥9,400

セット合計価格 ¥188,300

<壁排水(ボルトラップ)の場合> PTラップを変更

ボルトラップ 28 922 000 ¥11,200

\*洗面器あふれ縁高さが800mmの場合。

<床排水(STラップ)の場合> PTラップを変更

STラップ 28 922 000 ¥11,200

<床給水の場合> 止水栓を変更

止水栓(青) JP 1920 00 ¥17,500

止水栓(赤) JP 1921 00 ¥17,500

▶詳細図 P286  
▶参考図 P292

\*画像は参考イメージです。

鉢内、ドライスペースに入ったラインが印象的な洗面ボウルです。カウンタートップが薄いため、スタイリッシュな印象を与えてくれます。



## JPK 05002

オーバーカウンター洗面器 ホワイト 陶器製  
W590mm D495mm  
容量5.0ℓ 重量10.0kg  
\*オーバーフロー付  
\*固定金具同梱

¥77,100

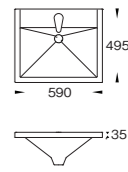

<壁排水(PTラップ)・壁給水仕様>

洗面器	JPK 05002	¥77,100
水栓	23 135 E0J	¥104,500
排水金具	JP 2949 00	¥17,500
止水栓(青)	JP 1917 00	¥10,400
止水栓(赤)	JP 1918 00	¥10,400
PTラップ	28 961 000	¥9,400

セット合計価格 ¥229,300

<壁排水(ボルトラップ)の場合> PTラップを変更

ボルトラップ JP 1908 00 ¥12,900

\*洗面器あふれ縁高さが800mmの場合。

<床排水(STラップ)の場合> PTラップを変更

STラップ 28 922 000 ¥11,200

<床給水の場合> 止水栓を変更

止水栓(青) JP 1920 00 ¥17,500

止水栓(赤) JP 1921 00 ¥17,500

▶詳細図 P286  
▶参考図 P291

\*画像は参考イメージです。

## おすすめ水栓金具

 <p>節湯 C1</p> <p>JWWA認証品 <b>S</b> ▶詳細図 P278</p> <p>リネア シングルレバー洗面混合栓(引棒付) 24 379 00J ¥70,700 24 379 000 <b>黒</b> ¥73,900 ■クローム ■コールドスタート仕様</p>	<p>color variation</p>  <p>JWWA認証品 <b>S</b> ▶詳細図 P279</p> <p>エッセンス シングルレバー洗面混合栓(引棒付) JP 3039 01 <b>黒</b> ¥70,700 ■クローム ■角度可変泡沫金具仕様 別途ロング引棒46 739 000 ¥4,800が必要です。 カラーバリエーションはP99をご参照ください。</p>	 <p>節湯 C1</p> <p>JWWA認証品 <b>S</b> ▶詳細図 P280</p> <p>ユーロキューブ シングルレバー洗面混合栓(引棒付) 23 127 E0J ¥76,600 ■クローム</p>	 <p>節湯 C1</p> <p>JWWA認証品 <b>S</b> ▶詳細図 P283</p> <p>ユーロスマート シングルレバー洗面混合栓(引棒付) 24 384 00J ¥38,600 24 384 000 <b>黒</b> ¥41,800 ■クローム ■コールドスタート仕様</p>
--	--	---	--

color variation 表記の水栓は、お好みのカラーからお選びいただけます。

## おすすめ水栓金具

 <p>JWWA認証品 <b>M</b> (限定在庫品) ▶詳細図 P281</p> <p>ユーロディスク ジョイ シングルレバー洗面混合栓(引棒付) JP 3628 02 ¥107,800 ■クローム</p>	 <p>JWWA認証品 <b>L</b> ▶詳細図 P281</p> <p>ユーロキューブ シングルレバー洗面混合栓(引棒付) 23 135 E0J ¥104,500 ■クローム</p>	<p>color variation</p>  <p>JWWA認証品 <b>L</b> ▶詳細図 P279</p> <p>エッセンス シングルレバー洗面混合栓(引棒付) JP 3047 01 ¥87,300 JP 3048 01 <b>黒</b> ¥90,700 ■クローム ■角度可変泡沫金具仕様 吐水口はあらかじめスリッパを設定することにより、固定、左右75度ずつ回転、360度回転の3通りから選択できます。 カラーバリエーションはP101をご参照ください。</p>	 <p>節湯 C1</p> <p>JWWA認証品 <b>M</b> ▶詳細図 P282</p> <p>ユーロスマートコスモボリタン シングルレバー洗面混合栓(引棒付) JP 3504 00 ¥41,800 JP 3617 02 <b>黒</b> ¥45,000 ■クローム ■コールドスタート仕様</p>
--	--	--	---

color variation 表記の水栓は、お好みのカラーからお選びいただけます。

# GROHE JAPAN COLLECTIONS WASHBASINS

容量が大きく使いやすい洗面ボウルです。丸みのある柔らかなイメージの空間を演出します。



## JPK 05101 ¥72,000

オーバーカウンター洗面器 ホワイト 陶器製  
W590mm D495mm  
容量8.0ℓ 重量9.6kg  
\*オーバーフロー付  
\*固定金具同梱

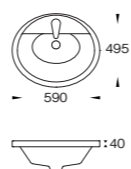

<壁排水(PTラップ)・壁給水仕様>		
洗面器	JPK 05101	¥72,000
水栓	24 379 000	¥73,900
排水金具	JP 2949 00	¥17,500
止水栓(青)	JP 1917 00	¥10,400
止水栓(赤)	JP 1918 00	¥10,400
PTラップ	28 961 000	¥9,400

セット合計価格		¥193,600
<壁排水(ボルトラップ)の場合> PTラップを変更		
ボルトラップ	JP 1908 00	¥12,900
*洗面器あふれ線高さが800mmの場合。		
<床排水(STラップ)の場合> PTラップを変更		
STラップ	28 922 000	¥11,200
<床給水の場合> 止水栓を変更		
止水栓(青)	JP 1920 00	¥17,500
止水栓(赤)	JP 1921 00	¥17,500

▶詳細図 P286  
▶参考図 P291

\*画像は参考イメージです。

正面が垂直な鉢形状はスパウトが短めの水栓とも相性の良い洗面ボウルです。オーバーフロー穴を手前に設置しすっきり仕上げました。



## JPK 11200 ¥72,000

アンダーカウンター洗面器 ホワイト 陶器製  
W585mm D440mm  
容量12.0ℓ 重量13.5kg  
\*オーバーフロー付  
\*固定金具同梱

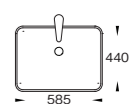

<壁排水(PTラップ)・壁給水仕様>		
洗面器	JPK 11200	¥72,000
水栓	JP 3039 01	¥70,700
排水金具	JPK 09700	¥35,500
止水栓(青)	JP 1917 00	¥10,400
止水栓(赤)	JP 1918 00	¥10,400
PTラップ	28 961 000	¥9,400

セット合計価格		¥208,400
*画像の水栓とは異なります。		
<壁排水(ボルトラップ)の場合> PTラップを変更		
ボルトラップ	JP 1908 00	¥12,900
*洗面器あふれ線高さが800mmの場合。		
<床排水(STラップ)の場合> PTラップを変更		
STラップ	28 922 000	¥11,200
<床給水の場合> 止水栓を変更		
止水栓(青)	JP 1920 00	¥17,500
止水栓(赤)	JP 1921 00	¥17,500

▶詳細図 P286  
▶参考図 P291

\*画像は参考イメージです。

### おすすめ水栓金具

			
JWWA認証品 <b>M</b> ▶詳細図 280	JWWA認証品 <b>M</b> ▶詳細図 P279	JWWA認証品 <b>S</b> ▶詳細図 P278	JWWA認証品 <b>S</b> ▶詳細図 P279
ユーロキューブ シングルレバー洗面混合栓(引棒付) JP 3647 02 ¥79,600 ■クローム	エッセンス シングルレバー洗面混合栓(引棒付) JP 3688 02 ¥74,600 JP 3046 01 黒 ¥77,800 ■クローム ■角度可変泡沫金具仕様 吐水口はあらかじめストッパーを設定することにより、固定、左右75度ずつ回転、360度回転の3通りから選択できます。	リネア シングルレバー洗面混合栓(引棒付) 24 379 00J ¥70,700 24 379 000 黒 ¥73,900 ■クローム ■コールドスタート仕様	エッセンス シングルレバー洗面混合栓(引棒付) JP 3684 02 ¥70,700 JP 3685 01 黒 ¥73,900 ■クローム

### おすすめ水栓金具

			
JWWA認証品 <b>M</b> (限定在庫品) ▶詳細図 P281	JWWA認証品 <b>S</b> ▶詳細図 P281	JWWA認証品 <b>S</b> ▶詳細図 P279	JWWA認証品 <b>L</b> ▶詳細図 P78
ユーロディスク ジョイ シングルレバー洗面混合栓(ロング引棒付) JP 3636 02 ¥112,500 ■クローム	ユーロディスクコスモポリタン シングルレバー洗面混合栓(ロング引棒付) JP 3633 02 ¥63,800 JP 3634 02 黒 ¥67,000 ■クローム	エッセンス シングルレバー洗面混合栓(引棒付) JP 3039 01 ¥70,700 ■クローム ■角度可変泡沫金具仕様 別途ロング引棒46 739 000 ¥4,800が必要です。 カラーバリエーションはP99をご参照ください。	アリュール シングルレバー洗面混合栓(引棒付) 32 146 10J ¥140,800 ■クローム ■角度可変泡沫金具仕様 ■吐水口 左右に50度ずつ回転 別途ロング引棒46 739 000 ¥4,800が必要です。 カラーバリエーションはP44、46、48、50をご参照ください。

color variation 表記の水栓は、お好みのカラーからお選びいただけます。

# GROHE JAPAN COLLECTIONS WASHBASINS

深さがあるため水はねしにくく、容量も大きい使いやすいスクエア型の洗面ボウルです。



## JPK 05201 ¥70,700

アンダーカウンター洗面器 ホワイト 陶器製  
W530mm D385mm  
容量10.0ℓ 重量10.0kg  
\*オーバーフロー付  
\*固定金具同梱

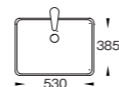

<壁排水(PTラップ)・壁給水仕様>		
洗面器	JPK 05201	¥70,700
水栓	JP 3684 02	¥70,700
排水金具	JPK 09700	¥35,500
止水栓(青)	JP 1917 00	¥10,400
止水栓(赤)	JP 1918 00	¥10,400
PTラップ	28 961 000	¥9,400

セット合計価格 ¥207,100

<壁排水(ボルトラップ)の場合> PTラップを変更		
ボルトラップ	JP 1908 00	¥12,900

*洗面器あふれ縁高さが800mmの場合。		
<床排水(ストラップ)の場合> PTラップを変更		
ストラップ	28 922 000	¥11,200

<床給水の場合> 止水栓を変更		
止水栓(青)	JP 1920 00	¥17,500
止水栓(赤)	JP 1921 00	¥17,500

▶詳細図 P286  
▶参考図 P291

\*画像は参考イメージです。

排水位置を右奥に配置することで、カウンター下の収納スペースも確保しやすい大容量のオーバル型洗面ボウルです。



## JPK 11000 ¥53,900

アンダーカウンター洗面器 ホワイト 陶器製  
W630mm D430mm  
容量17.0ℓ 重量12.0kg  
\*オーバーフロー付  
\*固定金具同梱

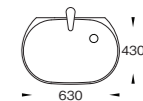

<壁排水(PTラップ)・壁給水仕様>		
洗面器	JPK 11000	¥53,900
水栓	JP 3688 02	¥74,600
排水金具	JPK 09700	¥35,500
止水栓(青)	JP 1917 00	¥10,400
止水栓(赤)	JP 1918 00	¥10,400
PTラップ	28 961 000	¥9,400

セット合計価格 ¥194,200

<壁排水(ボルトラップ)の場合> PTラップを変更		
ボルトラップ	JP 1908 00	¥12,900

*洗面器あふれ縁高さが800mmの場合。		
<床排水(ストラップ)の場合> PTラップを変更		
ストラップ	28 922 000	¥11,200

<床給水の場合> 止水栓を変更		
止水栓(青)	JP 1920 00	¥17,500
止水栓(赤)	JP 1921 00	¥17,500

<グランデラ/アトリオ2ハンドル洗面混合栓を組み合わせる場合>  
別売りの下記部品を必要に応じて上記セットに追加してください。

接続ナット	12 901 000	¥1,100×2
接続パイプ	12 803 000	¥2,200×2
接続アダプター	12 042 N00	¥2,200×2

▶詳細図 P286  
▶参考図 P292

\*画像は参考イメージです。

## おすすめ水栓金具

節湯 C1

JWWA認証品 **M** ▶詳細図 P278

リネア  
シングルレバー洗面混合栓(引棒付)  
24 381 00J ¥77,100  
24 381 000 **黒** ¥80,300

- クローム
- コールドスタート仕様

節湯 C1

JWWA認証品 **S** ▶詳細図 P279

エッセンス  
シングルレバー洗面混合栓(引棒付)  
JP 3684 02 ¥70,700  
JP 3685 01 **黒** ¥73,900

- クローム

節湯 C1

JWWA認証品 **M** ▶詳細図 P283

ユーロスマート  
シングルレバー洗面混合栓(引棒付)  
24 386 00J ¥42,500  
24 386 000 **黒** ¥45,700

- クローム
- コールドスタート仕様

color variation

JWWA認証品 **M** ▶詳細図 P78

アリュール  
シングルレバー洗面混合栓(引棒付)  
32 757 10J ¥115,000

- クローム
- 角度可変泡沫金具仕様
- 吐水口 左右に50度ずつ回転

カラーバリエーションはP44、46、48、50をご参照ください。

color variation 表記の水栓は、お好みのカラーからお選びいただけます。

## おすすめ水栓金具

節湯 C1

JWWA認証品 **L** (限定在庫品) ▶詳細図 P80

グランデラ  
2ハンドル洗面混合栓(引棒付)  
20 619 00J(クローム) ¥190,700  
20 619 10J(クローム×ゴールド) ¥247,900

- 角度可変泡沫金具仕様

受注発注品の納期についてはお問い合わせください。

節湯 C1

JWWA認証品 **L** ▶詳細図 P76

アトリオ  
2ハンドル洗面混合栓(引棒付)  
20 643 00J ¥154,100

- クローム

水栓に同梱の排水金具は当洗面器に設置できません。上記組合せに記載の排水金具をご確認ください。

吐水口はあらかじめストッパーを設定することにより、固定、左右75度ずつ回転、360度回転の3通りから選択できます。

節湯 C1

JWWA認証品 **M** ▶詳細図 P279

エッセンス  
シングルレバー洗面混合栓(引棒付)  
JP 3688 02 ¥74,600  
JP 3046 01 **黒** ¥77,800

- クローム
- 角度可変泡沫金具仕様

吐水口はあらかじめストッパーを設定することにより、固定、左右75度ずつ回転、360度回転の3通りから選択できます。

節湯 C1

JWWA認証品 **M** ▶詳細図 P282

ユーロスマートコスモボリタン  
シングルレバー洗面混合栓(引棒付)  
JP 3504 00 ¥41,800  
JP 3617 02 **黒** ¥45,000

- クローム
- コールドスタート仕様

# GROHE JAPAN COLLECTIONS WASHBASINS

スパウトがラウンドタイプの水栓金具との相性が良い、サークル型のアンダーカウンター洗面ボウルです。



## JPK 10700 ¥57,800

アンダーカウンター洗面器 ホワイト 陶器製  
W500mm D455mm  
容量8.0ℓ 重量8.0kg  
\*オーバーフロー付  
\*固定金具同梱

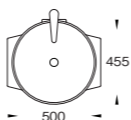

<壁排水(PTラップ)・壁給水仕様>		
洗面器	JPK 10700	¥57,800
水栓	JP 3639 02	¥46,500
排水金具	JP 2102 00	¥18,700
止水栓(青)	JP 1917 00	¥10,400
止水栓(赤)	JP 1918 00	¥10,400
PTラップ	28 961 000	¥9,400

セット合計価格 ¥153,200

\*洗面器あふれ縁高さが800mmの場合。  
<床排水(ストラップ)の場合> PTラップを変更  
ストラップ 28 922 000 ¥11,200

<床給水の場合> 止水栓を変更  
止水栓(青) JP 1942 00 ¥17,500  
止水栓(赤) JP 1943 00 ¥17,500

▶詳細図 P286  
▶参考図 P292

\*画像は参考イメージです。

# GROHE JAPAN COLLECTIONS HANDRINSE BASINS

玄関や寝室のドレッサーなどへの設置もおすすめのコンパクトなサークル型ベッセル手洗器です。



## JPK 10600 ¥42,500

ベッセル手洗器 ホワイト 陶器製  
Φ360mm 重量4.0kg  
\*オーバーフローなし  
\*固定金具同梱

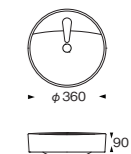

<壁排水(PTラップ)・壁給水仕様>		
手洗器	JPK 10600	¥42,500
水栓	JP 5683 06	¥35,900
排水金具	JPK 11600	¥10,100
(PTラップ付・目皿なし) PTラップ寸法 230mm		
目皿カバー	JPK 11500	¥11,100
止水栓(青)	JP 1917 00	¥10,400
止水栓(赤)	JP 1918 00	¥10,400

セット合計価格 ¥120,400

\*洗面器あふれ縁高さが800mmの場合。  
<床排水(ストラップ)の場合> 排水金具を変更  
排水金具(ストラップ付・目皿なし)  
JPK 09601 ¥12,700

<床給水の場合> 止水栓を変更  
止水栓(青) JP 1920 00 ¥17,500  
止水栓(赤) JP 1921 00 ¥17,500

▶詳細図 P287  
▶参考図 P292

\*画像は参考イメージです。

## おすすめ水栓金具

JWWA認証品 **M** 限定在庫品 ▶詳細図 P281  
ユーロディスク ジョイ  
シングルレバー洗面混合栓(ロング引棒付)  
JP 3636 02 ¥112,500  
■クローム

節湯  
C1  
JWWA認証品 **M** ▶詳細図 P282  
ユーロスマートコスモポリタン  
シングルレバー洗面混合栓(ロング引棒付)  
JP 3639 02 ¥46,500  
JP 3640 02 NEW ¥49,600  
■クローム  
■コールドスタート仕様

JWWA認証品 **S** ▶詳細図 P284  
ユーロスマートコスモポリタンE  
自動混合栓(引棒付)  
JP 2109 01 ¥83,500  
■クローム  
■バッテリータイプ(6Vリチウム電池(CR-P2)付)  
当水栓の構造上、温度調整レバーを湯側/水側に最大限回した  
場合でも、若干の水/湯が混合します。  
別途ロング引棒46 739 000 ¥4,800が必要です。

color variation

JWWA認証品 **S** ▶詳細図 P279  
エッセンス  
シングルレバー洗面混合栓(引棒付)  
JP 3039 01 ¥70,700  
■クローム  
■角度調整泡沫金具仕様  
別途ロング引棒46 739 000 ¥4,800が必要です。  
カラーバリエーションはP99をご参照ください。

## おすすめ水栓金具

NEW

JIS適合品 **S** ▶詳細図 P284  
ユーロスマートコスモポリタンE  
自動混合栓(引棒なし)  
36 327 20J ¥83,500  
■クローム  
■バッテリータイプ(6Vリチウム電池(CR-P2)付)  
当水栓の構造上、温度調整レバーを湯側/水側に最大限回した  
場合でも、若干の水/湯が混合します。

JWWA認証品 **S** ▶詳細図 P279  
エッセンス  
シングルレバー洗面混合栓(引棒なし)  
JP 3038 01 ¥70,700  
■クローム  
■角度調整泡沫金具仕様

NEW

節湯  
C1  
JWWA認証品 **S** ▶詳細図 P282  
ユーロスマートコスモポリタン  
シングルレバー洗面混合栓(引棒なし)  
JP 5683 06 ¥35,900  
JP 5684 02 NEW ¥39,100  
■クローム  
■角度可変泡沫金具仕様  
■コールドスタート仕様

節湯  
C1  
JWWA認証品 **S** ▶詳細図 P283  
ユーロスマート  
シングルレバー洗面混合栓(引棒なし)  
24 383 00J ¥38,600  
24 383 000 NEW ¥41,800  
■クローム  
■コールドスタート仕様

color variation 表記の水栓は、お好みのカラーからお選びいただけます。  
\*水栓はロング引棒付をご使用ください。

# GROHE JAPAN COLLECTIONS HANDRINSE BASINS

奥行200～250mmのカウンターにも設置できる手洗器は、スペースが限られたトイレ空間での利用にもびったりです。



## JPK 05301 ¥31,600

ベッセル手洗器 ホワイト 陶器製  
W350mm D180mm  
重量3.5kg  
\*オーバーフローなし  
\*固定金具同梱  
\*背面は釉薬塗布仕上げには  
なっておりません。

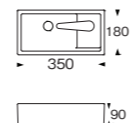

<壁排水(PTラップ)・壁給水仕様>		
手洗器	JPK 05301	¥31,600
水栓	36 265 00J-2	¥31,500
排水金具	JPK 05500	¥17,500
(PTラップ付・目皿付)		
止水栓(青)	JP 1917 00	¥10,400
接続ナット	12 901 000	¥1,100
接続パイプ	12 803 000	¥2,200
接続アダプター	12 042 N00	¥2,200
締め付けナット	JPK 05900	¥1,000
ワッシャー	JPK 06000	¥700

セット合計価格 ¥98,200

\*洗面器あふれ線高さが600mmの場合。  
<床排水(STラップ)の場合> 排水金具を変更  
排水金具(STラップ付・目皿付)

JPK 05600	¥19,200
-----------	---------

<床給水の場合> 止水栓を変更  
止水栓(青) JP 1920 00 ¥17,500

▶詳細図 P287  
▶参考図 P293

\*画像は参考イメージです。

信楽焼の独特の質感が特長の手洗器です。和テイストのインテリアにマッチし、色は写真のブラックの他にサンドベージュ、ホワイトがございます。



## JPK 05400 ¥61,700

ベッセル手洗器 陶器製  
W450mm D240mm  
重量10.0kg  
\*オーバーフローなし

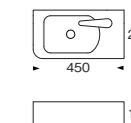

<壁排水(PTラップ)・壁給水仕様>		
手洗器	JPK 05400	¥61,700
水栓	36 265 00J-2	¥31,500
排水金具	JPK 05500	¥17,500
(PTラップ付・目皿付)		
止水栓(青)	JP 1917 00	¥10,400
接続ナット	12 901 000	¥1,100
接続パイプ	12 803 000	¥2,200
接続アダプター	12 042 N00	¥2,200
締め付けナット	JPK 05900	¥1,000
ワッシャー	JPK 06000	¥700

セット合計価格 ¥128,300

\*洗面器あふれ線高さが600mmの場合。  
<床排水(STラップ)の場合> 排水金具を変更  
排水金具(STラップ付・目皿付)

JPK 05600	¥19,200
-----------	---------

<床給水の場合> 止水栓を変更  
止水栓(青) JP 1920 00 ¥17,500

▶詳細図 P287  
▶参考図 P293

\*画像は参考イメージです。

ブラック

### おすすめ水栓金具

<p>JWWA認証品 XS ▶詳細図 P284 ユーロエココスモボリタンS 自閉単水栓 36 265 00J-2 ¥31,500 ■クローム 吐水時間は約7.15.30秒のいずれかにあらかじめ設定できます。 吐水時間はあくまでも目安です。水圧やボタンを押す力によって、吐水時間が異なる場合があります。</p>	<p>JWWA認証品 L ▶詳細図 P284 ユニバーサル 単水栓 ラウンドタイプ JP 2590 01 ¥25,800 ■クローム</p>	<p>JWWA認証品 L ▶詳細図 P285 ユニバーサル 単水栓 スクエアタイプ JP 2591 01 ¥25,800 ■クローム</p>	<p>JWWA認証品 S ▶詳細図 P283 コスタ 単水栓 JP 3211 00 ¥24,500 ■クローム</p>
--	--	--	---

\*壁掛け(ブラケット)タイプをご希望の場合は、別途お問い合わせください。  
\*当洗面器は背面を壁面に付けて設置いただく仕様になっております。背面は釉薬塗布仕上げになっておらず、見映えや止水性に影響を与える可能性がありますので、必ず壁面に付けて設置してください。

### おすすめ水栓金具

<p>JWWA認証品 XS ▶詳細図 P284 ユーロエココスモボリタンS 自閉単水栓 36 265 00J-2 ¥31,500 ■クローム 吐水時間は約7.15.30秒のいずれかにあらかじめ設定できます。 吐水時間はあくまでも目安です。水圧やボタンを押す力によって、吐水時間が異なる場合があります。</p>	<p>JWWA認証品 S ▶詳細図 P283 コスタ 単水栓 JP 3211 00 ¥24,500 ■クローム</p>
--	---

\*本手洗器は一品生産品(信楽焼)ですので、写真と色合いや寸法が若干異なる場合があります。  
\*本品はご使用後、汚れが付着することがあります。定期的な清掃をおすすめいたします。  
\*急激な温度変化のある環境下では表面に亀裂が生じることがありますので使用しないでください。  
\*酸性、アルカリ性などの薬品を流さないでください。色が変わる可能性があります。



サンドベージュ

ホワイト

陶器カラーはブラック、サンドベージュ、ホワイトの3色からお選びいただけます。  
ご注文時に、ご希望のカラーをご連絡ください。

# GROHE JAPAN COLLECTIONS HANDRINSE BASINS

奥行300～350mmのカウンターにぴったり納まるサイズのため、トイレ手洗いにおすすめです。

深さがあり手が洗いやすく、水栓金具を左右、正面いずれの位置にも設置できる使い勝手の良い手洗器です。



## JPK 10400 ¥45,000

オーバーカウンター手洗器 ホワイト 陶器製  
W305mm D195mm  
重量2.5kg  
\*オーバーフローなし

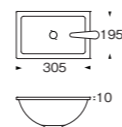

<壁排水(PTラップ)・壁給水仕様>		
手洗器	JPK 10400	¥45,000
水栓	JP 3201 00	¥31,500
排水金具	JPK 09500	¥10,100
(PTラップ付・目皿なし)		
目皿カバー	JPK 11500	¥11,100
止水栓(青)	JP 1917 00	¥10,400
接続ナット	12 901 000	¥1,100
接続パイプ	12 803 000	¥2,200
接続アダプター	12 042 N00	¥2,200

セット合計価格 ¥113,600

\*洗面器あふれ縁高さが660mmの場合。  
<床排水(ストラップ)の場合> 排水金具を変更  
排水金具(ストラップ付・目皿なし)  
JPK 09601 ¥12,700

<床給水の場合> 止水栓を変更  
止水栓(青) JP 1920 00 ¥17,500

▶詳細図 P287  
▶参考図 P293

\*画像は参考イメージです。



## JPK 10500 ¥51,500

アンダーカウンター手洗器 ホワイト 陶器製  
W305mm D195mm  
重量2.5kg  
\*オーバーフローなし  
\*固定金具同梱

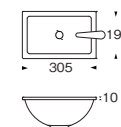

<壁排水(PTラップ)・壁給水仕様>		
手洗器	JPK 10500	¥51,500
水栓	JP 2591 01	¥25,800
排水金具	JPK 09500	¥10,100
(PTラップ付・目皿なし)		
目皿カバー	JPK 11500	¥11,100
止水栓(青)	JP 1917 00	¥10,400
接続ナット	12 901 000	¥1,100
接続パイプ	12 803 000	¥2,200
接続アダプター	12 042 N00	¥2,200

セット合計価格 ¥114,400

\*洗面器あふれ縁高さが660mmの場合。  
<床排水(ストラップ)の場合> 排水金具を変更  
排水金具(ストラップ付・目皿付)  
JPK 05600 ¥19,200

<床給水の場合> 止水栓を変更  
止水栓(青) JP 1920 00 ¥17,500

▶詳細図 P287  
▶参考図 P293

\*画像は参考イメージです。  
\*排水金具に同梱されている目皿と目皿カバーの併用はできません。

### おすすめ水栓金具

<p>JWWA認証品 <b>S</b> ▶詳細図 P284 ユーロエココスモポリタンE 自動単水栓 JP 2107 02 ¥70,700 ■クローム ■バッテリータイプ(6Vリチウム電池(CR-P2)付) 水栓本体にフレキホースと接続アダプターが付属しているため、上記セット中の接続ナット、接続パイプ、接続アダプターは不要です。</p>	<p>JWWA認証品 <b>XS</b> ▶詳細図 P282 ユーロスタイルコスモポリタン 単水栓 JP 3201 00 ¥31,500 23 039 20C <b>窓</b> ¥31,500 ■クローム</p>	<p>JWWA認証品 <b>XS</b> ▶詳細図 P284 ユーロエココスモポリタンS 自閉単水栓 36 265 00J-2 ¥31,500 ■クローム 吐水時間は約7、15、30秒のいずれかにあらかじめ設定できます。吐水時間はあくまでも目安です。水圧やボタンを押す力によって、吐水時間が異なる場合があります。</p>	<p>JWWA認証品 <b>L</b> ▶詳細図 P284 ユニバーサル 単水栓 ラウンドタイプ JP 2590 01 ¥25,800 ■クローム</p>
--	--	--	---

### おすすめ水栓金具

<p>JWWA認証品 <b>S</b> ▶詳細図 P284 ユーロエココスモポリタンE 自動単水栓 JP 2107 02 ¥70,700 ■クローム ■バッテリータイプ(6Vリチウム電池(CR-P2)付) 水栓本体にフレキホースと接続アダプターが付属しているため、上記セット中の接続ナット、接続パイプ、接続アダプターは不要です。</p>	<p>JWWA認証品 <b>XS</b> ▶詳細図 P280 ユーロキューブ 単水栓 JP 3202 00 ¥38,400 ■クローム</p>	<p>JWWA認証品 <b>XS</b> ▶詳細図 P282 ユーロスタイルコスモポリタン 単水栓 JP 2591 01 ¥25,800 23 039 20C <b>窓</b> ¥31,500 ■クローム</p>	<p>JWWA認証品 <b>L</b> ▶詳細図 P285 ユニバーサル 単水栓 スクエアタイプ JP 2591 01 ¥25,800 ■クローム</p>
--	---	--	---

# GROHE JAPAN COLLECTIONS HANDRINSE BASINS

エッジが美しくスタイリッシュな置き型の手洗器。軽やかな印象の樹脂製です。



## JPK 58201 ¥46,300

ベッセル手洗器 ホワイト 樹脂製  
W300mm D180mm  
重量2.0kg  
\*オーバーフローなし

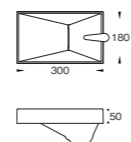

<壁排水(トラップ)・壁給水仕様>		
手洗器	JPK 58201	¥46,300
水栓	JP 0121 00	¥36,000
排水金具	JPK 09500	¥10,100
止水栓(青)	JP 1917 00	¥10,400
接続ナット	12 901 000	¥1,100
接続パイプ	12 803 000	¥2,200
接続アダプター	12 042 N00	¥2,200

セット合計金額 ¥100,000

*洗面器あふれ線高さが660mmの場合。		
<床排水(ストラップ)の場合> 排水金具を変更		
排水金具(ストラップ付)	JPK 09601	¥12,700
<床給水の場合> 止水栓を変更		
止水栓(青)	JP 1920 00	¥17,500

>詳細図 P287  
>参考図 P294

\*画像は参考イメージです。

奥行き250mmのカウンターに納まるコンパクトサイズ。排水口をすっきり美しく見せる目皿カバー付きです。



## JPK 58101 ¥46,300

オーバーカウンター手洗器 ホワイト 樹脂製  
W400mm D200mm  
重量1.6kg  
\*オーバーフローなし  
\*目皿カバー同梱

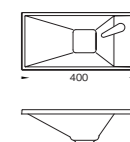

<壁排水(トラップ)・壁給水仕様>		
手洗器	JPK 58101	¥46,300
水栓	JP 2591 01	¥25,800
排水金具	JPK 09500	¥10,100
止水栓(青)	JP 1917 00	¥10,400
接続ナット	12 901 000	¥1,100
接続パイプ	12 803 000	¥2,200
接続アダプター	12 042 N00	¥2,200

セット合計金額 ¥98,100

*洗面器あふれ線高さが660mmの場合。		
<床排水(ストラップ)の場合> 排水金具を変更		
排水金具(ストラップ付)	JPK 09601	¥12,700
<床給水の場合> 止水栓を変更		
止水栓(青)	JP 1920 00	¥17,500

>詳細図 P287  
>参考図 P294

\*画像は参考イメージです。

## おすすめ水栓金具



## 組合せ水栓金具



color variation 表記の水栓は、お好みのカラーからお選びいただけます。

# GROHE JAPAN COLLECTIONS HANDRINSE BASINS

コンパクトながらしっかり手洗いができる深さがあり、トイレ内の手洗いにおすすめです。



## JPK 58001 ¥51,500

アンダーカウンター手洗器 ホワイト 樹脂製  
W400mm D200mm  
重量1.6kg  
\*オーバーフローなし  
\*目皿カバー同梱  
\*固定金具同梱

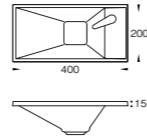

<壁排水(トラップ)・壁給水仕様>		
手洗器	JPK 58001	¥51,500
水栓	JP 2107 02	¥70,700
排水金具	JPK 09500	¥10,100
止水栓(青)	JP 1917 00	¥10,400

セット合計金額 ¥142,700

\*洗面器あふれ線高さが660mmの場合。  
<床排水(トラップ)の場合> 排水金具を変更  
排水金具(トラップ付) JPK 09601 ¥12,700

<床給水の場合> 止水栓を変更  
止水栓(青) JP 1942 00 ¥17,500

<アトリオ単水栓を組み合わせる場合>  
別売りの下記部品を必要に応じて上記セットに追加してください。  
接続ナット 12 901 000 ¥1,100  
接続パイプ 12 803 000 ¥2,200  
接続アダプター 12 042 N00 ¥2,200

\*画像は参考イメージです。

>詳細図 P287  
>参考図 P294

## 組合せ水栓金具



JWWA認証品 **S** >詳細図 P284

ユーロエココスモポリタンE  
自動単水栓  
JP 2107 02 ¥70,700  
■クローム  
■バッテリータイプ(6Vリチウム電池(CR-P2)付)

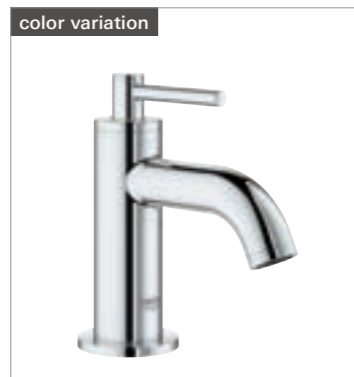

color variation  
JWWA認証品 **XS** >詳細図 P76

アトリオ  
単水栓  
20 658 00J ¥48,900  
■クローム  
カラーバリエーションはP29を参照ください。

color variation 表記の水栓は、お好みのカラーからお選びいただけます。

# GROHE TOILET



\*イメージ写真につき、一部日本でのお取り扱いのない商品がございます。

# GROHE SPALET SENSIA ARENA

グローエ初のオリジナルトイレとして、ドイツの美意識と日本の技術が融合したインテリアコンシャスなトイレ「センシア アリーナ」。

グローエの洗練されたデザインに素材や機能にもこだわりました。

極限まで薄さを極めたメカニック部やシートデザインに、柔らかな曲線を描く美しい筒型の陶器部など、デザインと技術のハイレベルな挑戦によって実現したこだわりのトイレです。



\*画像は参考イメージです。

## いつまでも新品の輝きを保つ新素材「アクアセラミック」

水アカや汚れがつかないトイレのための画期的な新素材。センシア アリーナは、このアクアセラミックをボディに採用しました。

トイレの水を流すだけで、いつまでもいつもキレイ。毎日のお掃除が格段に楽になります。

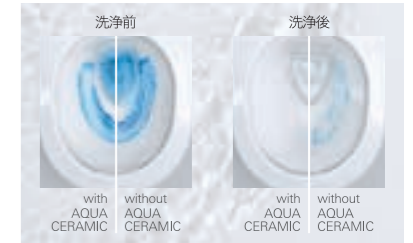

## 水のかで汚れをつきにくく「プレウォッシュ」

着座時に約300ccの水を流すプレウォッシュで、汚れる前に便器を湿らせ、水となじみやすいアクアセラミックの効果を最大限に活かします。

トイレをさらに汚れにくくする、センシア アリーナ独自の機能です。



## 男子立小便時の飛沫を飛ばさない「フォームクッション」

水面に張った泡のクッションで受け止めるので、男子立小便時の飛沫が飛び散らず床や壁の汚れや、においの発生を防ぎます。トイレ自体の汚れだけでなく、トイレ空間の清潔さにこだわりました。



## 少ない水でもしっかり洗い流す「トリプルボルテックス洗浄」

強力な3つの水流を一気に吐き出すトリプルボルテックス洗浄だから、汚れがつかないアクアセラミックとの相乗効果で、かつてない洗浄力を実現。しかも使う水はわずか3.8リットル\*。節水性能も両立しました。

\*床排水仕様の場合



## においを漏らさず残さず吸い込む「エアシールド脱臭」

吸い込むだけの脱臭ではなく、鉢内に気流を発生させて、においの上昇を防ぐエアシールド脱臭。エアカーテン技術を応用して鉢内に風を送り込む新技術で、においの原因を便器内でしっかりと解決します。





**限定在庫品** > 詳細図 P295

センシア アリーナ スパレット一体型便器  
39 381 SH1 (床排水仕様) ¥580,000

- アルバインホワイト
- リモートコントロール付

納期は3週間程度となります。



リモートコントロール  
(W260mm、H73mm、D33mm)  
■ 画面表示は4言語対応

\*仕様詳細についてはP329をご参照下さい。  
\*オプション部材として、床排水用の耐火カバーを別途ご用意しております。  
(品番: 14 044 000 ¥21,300)  
\*リモコン画面に表示される言語は日本語・英語・簡体中文・繁体中文の4言語より選択できます。

# GROHE ACCESSORIES

## GROHE ACCESSORIES AT A GLANCE

グロエ水栓金具のデザインテイストとコーディネートできるアクセサリを取り揃えました。  
洗練されたデザインのアクセサリは、バスルームをラグジュアリーな空間へと導きます。

		GROHE ESSENTIALS P172	GROHE ESSENTIALS AUTHENTIC P174	GROHE ESSENTIALS CUBE P175	GROHE JAPAN COLLECTIONS P176
タオルリング		color variation ●	●	●	
タオルバー・タオルホルダー		color variation ●	●	●	●
タオルラック		color variation ●		●	
タオルパーテーション・スタンド					●
ロープフック		color variation ●	●	●	
ソープトレイ		color variation ●	●		
ペーパーホルダー		color variation ●		●	●
ペーパーストック					●
ペーパースタンド					●

# GROHE ESSENTIALS

「エッセンシャル」シリーズから、COLOURS COLLECTIONが登場。  
そのシンプルな形状が、美しく繊細な色と質感をより際立たせます。  
エッセンスシリーズの洗面水栓とのコラボレーションで、より表情豊かな空間を演出してみませんか。

## color variation

輝きと発色が美しい鏡面仕上げタイプ



00  
クローム

シックで洗練された表情のマット仕上げタイプ



DC  
スーパースチール    AL  
ブラッシュド  
ハードグラファイト    GN  
ブラッシュド  
クールサンライズ    DL  
ブラッシュドウォーム  
サンセット

AL (ブラッシュドハードグラファイト)とGN (ブラッシュドクールサンライズ)は  
国内在庫が少量ございます。ただし在庫がない場合は、ご注文後、納期が  
数ヶ月かかる場合がございます。

**受注発注品**  
納期はお問合せください。生産状況により、6ヶ月程度要する場合があります。



\*画像は参考イメージです。

## color variation



▶詳細図 P295

ローフック	
40 364 001	¥4,400
40 364 DC1J	¥8,500 <b>受注発注品</b>
40 364 AL1J	¥8,500
40 364 GN1J	¥8,500
40 364 DL1J	¥8,500 <b>受注発注品</b>

■カラーについては上のカラーサンプルをご確認ください。

## color variation



▶詳細図 P295

ソーブトレイ	
40 368 001 (ガラストレイ)	¥5,100
40 369 001 (トレイホルダー)	¥7,800
40 369 DC1	¥13,700 <b>受注発注品</b>
40 369 AL1	¥13,700
40 369 GN1	¥13,700

■カラーについては上のカラーサンプルをご確認ください。

## color variation



▶詳細図 P296

タオルバー-504mm	
40 688 001	¥12,000
40 688 DC1J	¥21,900 <b>受注発注品</b>
40 688 AL1J	¥21,900
40 688 GN1J	¥21,900
40 688 DL1J	¥21,900 <b>受注発注品</b>

■カラーについては上のカラーサンプルをご確認ください。



▶詳細図 P296

タオルバー-654mm	
40 366 001	¥12,700

■クローム

## color variation



▶詳細図 P296

マルチタオルラック	
40 800 10J	¥83,200
40 800 DC1J	¥127,500 <b>受注発注品</b>
40 800 AL1J	¥127,500
40 800 GN1J	¥127,500
40 800 DL1J	¥127,500 <b>受注発注品</b>

■カラーについては上のカラーサンプルをご確認ください。

## color variation



▶詳細図 P296

スプレイトイレtpーパーホルダー	
40 385 10J	¥14,300
40 385 DC1J	¥20,000 <b>受注発注品</b>
40 385 AL1J	¥20,000
40 385 GN1J	¥20,000
40 385 DL1J	¥20,000 <b>受注発注品</b>

■カラーについては上のカラーサンプルをご確認ください。

## color variation



▶詳細図 P296

タオルリング	
40 365 001	¥7,800
40 365 DC1J	¥21,500 <b>受注発注品</b>
40 365 AL1J	¥21,500
40 365 GN1J	¥21,500
40 365 DL1J	¥21,500 <b>受注発注品</b>

■カラーについては上のカラーサンプルをご確認ください。

## color variation



▶詳細図 P296

トイレットペーパーホルダー	
40 367 001	¥10,000
40 367 DC1J	¥17,900 <b>受注発注品</b>
40 367 AL1J	¥17,900
40 367 GN1J	¥17,900
40 367 DL1J	¥17,900 <b>受注発注品</b>

■カバー付  
■カラーについては上のカラーサンプルをご確認ください。  
\*アームが固定式ではありません。そのためペーパーが直接壁面に  
接触し、清らかに回転しない場合があります。



# GROHE ESSENTIALS AUTHENTIC

シンプルデザインが魅力の「エッセンシャル」アクセサリシリーズに、クラシカルなディテールをあしらった「エッセンシャル オーセンティック」。モダンと伝統が融合したそのデザインは、バスルームに気品と優しさを加えてくれます。



\*画像は参考イメージです。

	
<p>限定在庫品 &gt;詳細図 P296</p> <p>ロープフック 40 656 001 ¥5,000 ■クローム</p>	<p>限定在庫品 &gt;詳細図 P296</p> <p>ソーブトレイ 40 368 001 (ガラストレイ) ¥5,100 40 652 001 (トレイホルダー) ¥9,100 ■ガラス/クローム</p>



	
<p>限定在庫品 &gt;詳細図 P296</p> <p>タオルバー-626mm 40 653 001 ¥14,200 ■クローム</p>	<p>限定在庫品 &gt;詳細図 P296</p> <p>タオルリング 40 655 001 ¥8,600 ■クローム</p>



# GROHE ESSENTIALS CUBE

バスルームを端正に仕上げる、スクエアタイプのアクセサリです。



\*画像は参考イメージです。

		
<p>限定在庫品 &gt;詳細図 P297</p> <p>ロープフック 40 511 001 ¥7,800 ■クローム</p>	<p>限定在庫品 &gt;詳細図 P297</p> <p>タオルバー-600mm 40 509 001 ¥18,600 ■クローム</p>	<p>限定在庫品 &gt;詳細図 P297</p> <p>タオルラック 40 512 001 ¥53,600 ■クローム</p>

	
<p>限定在庫品 &gt;詳細図 P297</p> <p>タオルリング 40 510 001 ¥14,000 ■クローム</p>	<p>限定在庫品 &gt;詳細図 P297</p> <p>トイレトペーパーホルダー 40 507 001 ¥11,000 ■クローム ■カバーなし</p>

# GROHE JAPAN COLLECTIONS ACCESSORIES

グローエの世界観にマッチするアクセサリをご用意しました。  
バスルームをより上質空間へと仕立てます。



> 詳細図 P297

タオルバー-200mm  
JPK 50301 ¥8,000  
■ ステンレス磨き仕上げ



> 詳細図 P297

タオルバー-400mm  
JPK 50401 ¥10,800  
■ ステンレス磨き仕上げ



> 詳細図 P298

タオルバーテーション  
JPK 50600 ¥89,900  
■ ステンレス磨き仕上げ



> 詳細図 P298

タオルスタンド  
JPK 50700 ¥106,600  
■ ステンレス磨き仕上げ



> 詳細図 P298

ペーパーホルダー  
JPK 50200 ¥7,800  
■ ステンレス磨き仕上げ  
■ カバー付



> 詳細図 P298

ペーパーストック  
JPK 50500 ¥20,000  
■ ステンレス磨き仕上げ



> 詳細図 P298

ペーパースタンド  
JPK 51100 ¥106,600  
■ ステンレス磨き仕上げ

# GROHE THERMOSTATS

グロエのサーモスタット混合栓を代表する「グロサーモ」シリーズ。  
シンプルで実用的なボディに、快適で安全なバスタイムのための技術と機能を搭載しています。

クロームメッキ仕上げが美しいスタイリッシュなボディに、人間工学に基づいた操作性の高いハンドル。  
そしてGROHE TurboStatやGROHE CoolTouchなど、安心してお使いいただくための、使い手に優しい機能の数々。  
まさに機能とデザインは両立することを体現しているシリーズです。

シャワーブースやオーバーヘッドシャワーとの組合せに適した、埋込タイプのサーモスタット混合栓もご用意。  
様々なスタイルのバスルームにマッチするラインアップです。  
理想のバスルームへのソリューションが、ここにあります。

グロサーモ スマートコントロール

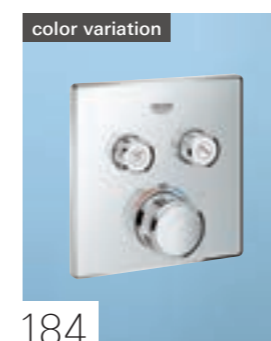

184

グロサーモ



186

グロサーモ キューブ



186

グロサーモ 2000



188

グロサーモ 1000 パフォーマンス



190

グロサーモ 1000



192

グロサーモ 800



192

グロサーモ コンフォート



196

グロサーモ XL



198

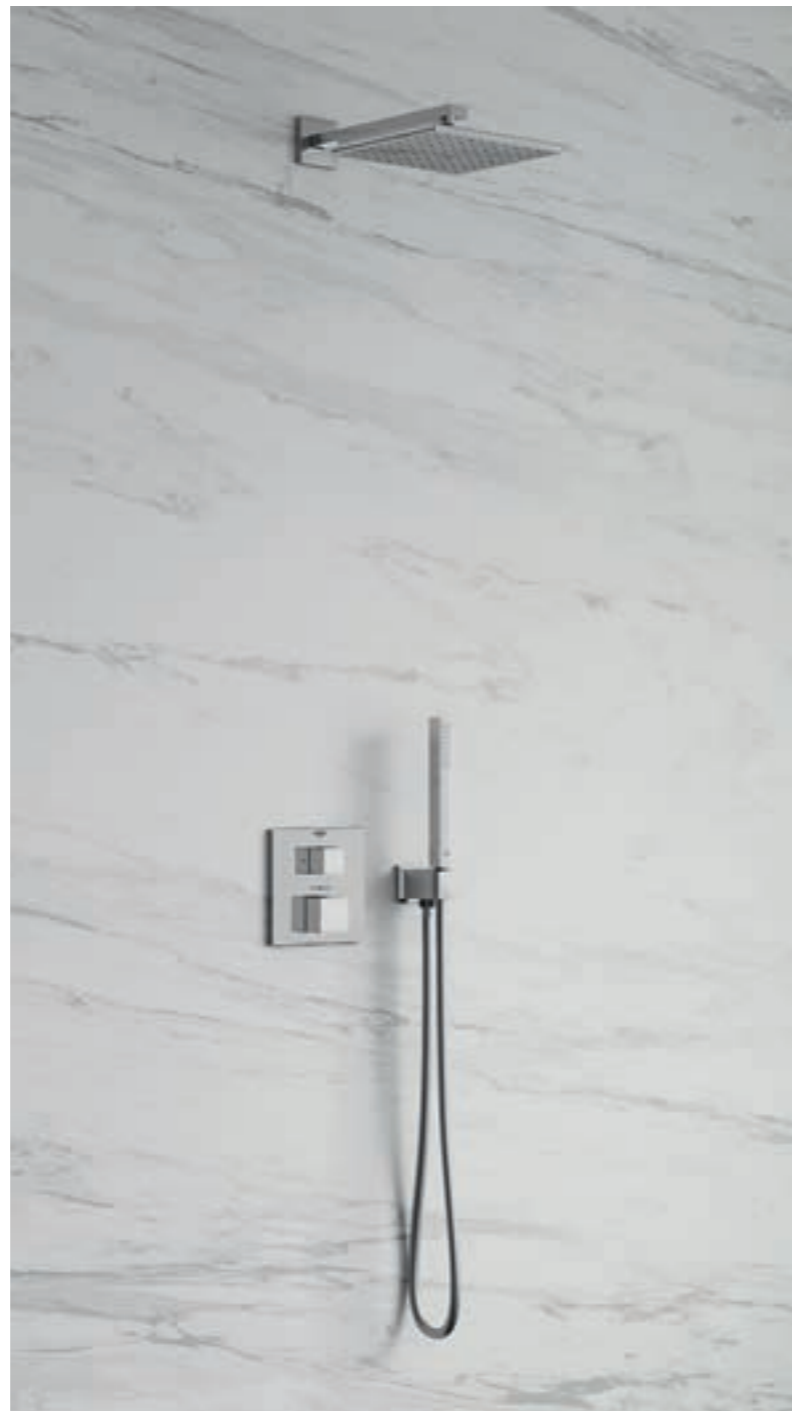
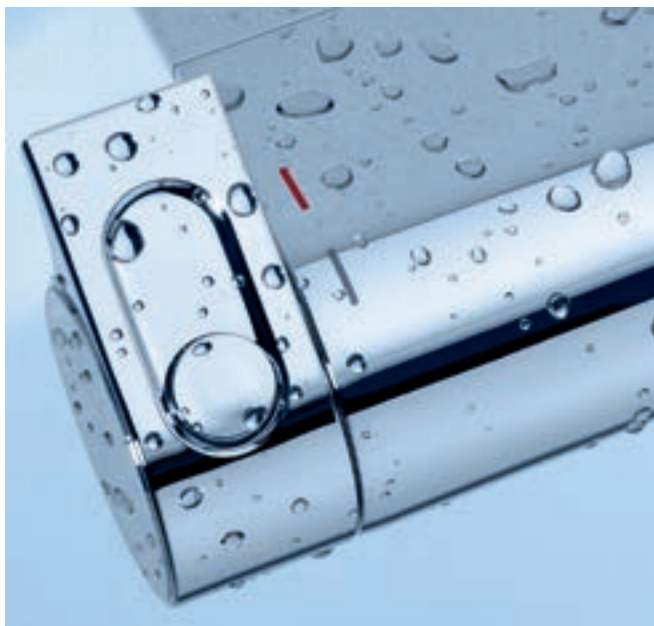

\*画像は参考イメージです。

## GROHE THERMOSTATS

サーモスタット混合栓は、瞬時に湯水を混合し、希望の温度に調節する浴室用混合栓です。ハンドルを回すとほぼ同時に、あらかじめ設定した温度の湯を吐水します。



### GROHE TurboStat

サーモスタット技術は、常に一定の温度調整を可能にし、水やエネルギーも節約します。

GROHE TurboStat機能により、水圧や水温の変化を瞬時に感知し、わずか0.3秒で温度を再調整します。使用中に何かの理由で給水が止まってしまった場合には、給湯も自動的に強制ストップして安全を確保します。



### GROHE CoolTouch

冷却機能が内蔵されたサーモスタット本体は、触れてもやけどの心配がありません。ご家庭のバスルームに安心してお使いいただけます。

GROHE CoolTouch機能付きなら、水栓金具の本体表面は、設定した温度以上に熱くなることはありません。

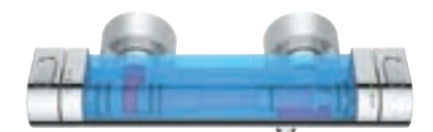

水栓本体内部の湯の通り道の周囲を水が囲い込む構造になっており、水栓金具の表面が熱くなりすぎることを防ぎます。

上記はイメージ写真です。実際の商品と一部仕様が異なります。

# GROHE SMARTBOX

「スマートボックス」埋込混合栓は、そのコンパクトなボディにオールマイティな機能を秘めたバスルームソリューション。この1台で異なるデザイン、スタイルの化粧部に対応できるユニバーサルタイプです。サーモスタット技術を搭載し、快適さ、安全性の高さも備えています。



\*画像は参考イメージです。  
埋込混合栓とオーバーヘッドシャワー、ハンドシャワーなどとの組合せ方法については、P230~P231をご覧ください。

## FOR YOUR BATH

美しく、かつ機能的なバスルームを創造する化粧部は、ラウンドとスクエアをモチーフにした6シリーズ・8デザインをご用意。多彩なシャワーとのコンビネーションや、お好みのインテリアデザインとのコーディネートで、あなたの理想のバスルームを叶えます。



>P184 SMARTCONTROL   >P184 SMARTCONTROL   >P31 ATRIO   >P43 ALLURE   >P105 ESSENCE   >P186 GROHTHERM   >P186 GROHTHERM   >P186 GROHTHERM CUBE

## FEATURES AT A GLANCE

スマートボックスには、施工をスマートに行うための工夫が詰まっています。

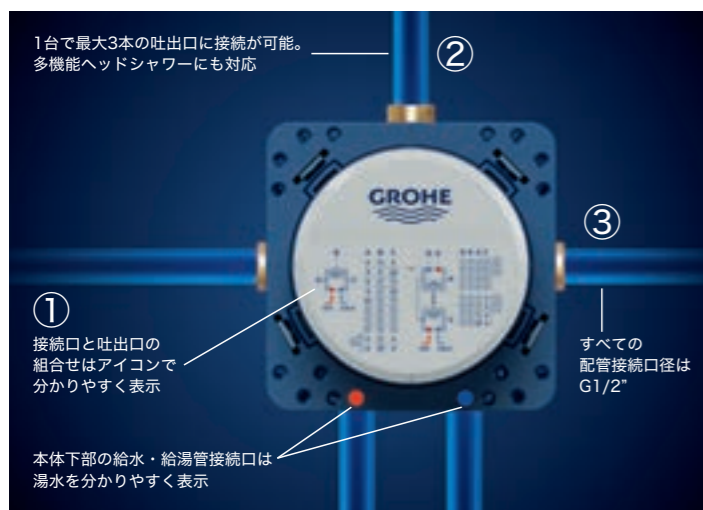

## UNIVERSAL SOLUTION

スマートボックスは、1台で異なるデザイン、スタイルの化粧部に対応できるユニバーサルタイプです。



## SLIM IS THE NEW BEAUTIFUL

スマートボックスの埋込深さは最少75mm。化粧部も外径158mm、奥行き43mmのコンパクト&スリムな設計で、シャワーブースなど限られたスペースの有効活用ができます。

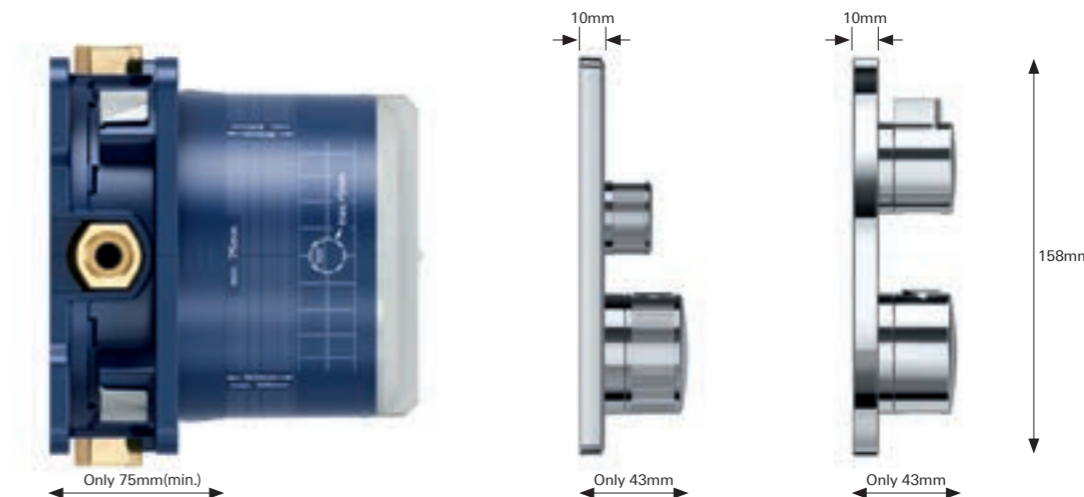

# GROHE GROHTHERM SMARTCONTROL

これ以上スマートな操作感のバスルーム水栓があるでしょうか。  
ユニークなビジュアル、直感に訴えるアイコンと操作方法。イノベーション溢れるスマートコントロールは、まさに「水を楽しむ」時間を演出します。

機能性の高さはそのデザインにも表れています。  
各ボタンに精密に刻まれたローレットはデザインのポイントになるとともに、ハンドルの操作感をより高めます。

商品の特徴や機能等についてはP182-183もご覧ください。



## スマートコントロールの革新的な操作感 PUSH & TURN

本体正面のボタンは、オーバーヘッドシャワーやハンドシャワーの吐水ON/OFFと、水量をコントロールする機能を兼ね備えています。操作はとても簡単。見やすく分かりやすいボタンのアイコン表示は、スムーズな操作をサポートしてくれます。



### PUSH to Start



お好みのシャワーボタンをプッシュして吐水スタート

### TURN to Control



ボタンをまわして流量を調整。流量を増やしたい時は右に、少なくする時は左に回す。

### PUSH to Stop



もう一度押すと吐水はストップ。鮮やかなカラーインジケーターで吐水中のボタンがひと目で分かる。

JWWA認証品 >詳細図P00

スマートボックス埋込混合栓  
埋込本体部 ¥45,000  
■養生カバー付

NEW color variation

JWWA認証品 >詳細図P298

スマートコントロール  
サーモスタット1バルブ混合栓 スクエアタイプ  
29 123 00J(化粧部) ¥122,000  
■クローム  
35 600 00J(埋込本体部) ¥45,000

2026年秋発売予定※  
29 123 DC0J(化粧部) ¥171,000 (受注発注品)  
■スーパースチール  
29 123 AL0J(化粧部) ¥171,000  
■ブラッシュドハードグラファイト  
29 123 GNOJ(化粧部) ¥171,000  
■ブラッシュドクールサンライズ  
29 123 DLOJ(化粧部) ¥171,000 (受注発注品)  
■ブラッシュドウォームサンセット

同梱化粧キャップ: (T) (T) (T) (T)

NEW color variation

JWWA認証品 >詳細図P298

スマートコントロール  
サーモスタット2バルブ混合栓 スクエアタイプ  
29 124 00J(化粧部) ¥141,200  
■クローム  
35 600 00J(埋込本体部) ¥45,000

2026年秋発売予定※  
29 124 DC0J(化粧部) ¥197,700 (受注発注品)  
■スーパースチール  
29 124 AL0J(化粧部) ¥197,700  
■ブラッシュドハードグラファイト  
29 124 GNOJ(化粧部) ¥197,700  
■ブラッシュドクールサンライズ  
29 124 DLOJ(化粧部) ¥197,700 (受注発注品)  
■ブラッシュドウォームサンセット

同梱化粧キャップ: (T) (T) (T) (T)

NEW color variation

JWWA認証品 >詳細図P298

スマートコントロール  
サーモスタット3バルブ混合栓 スクエアタイプ  
29 126 00J(化粧部) ¥166,900  
■クローム  
35 600 00J(埋込本体部) ¥45,000

2026年秋発売予定※  
29 126 DC0J(化粧部) ¥234,000 (受注発注品)  
■スーパースチール  
29 126 AL0J(化粧部) ¥234,000  
■ブラッシュドハードグラファイト  
29 126 GNOJ(化粧部) ¥234,000  
■ブラッシュドクールサンライズ  
29 126 DLOJ(化粧部) ¥234,000 (受注発注品)  
■ブラッシュドウォームサンセット

同梱化粧キャップ: (T) (T) (T) (T) (T) (T)

JWWA認証品 >詳細図P299

スマートコントロール  
埋込ストップバルブ(3連) スクエアタイプ  
29 127 00J(化粧部) ¥128,400  
■クローム  
35 600 00J(埋込本体部) ¥45,000

同梱化粧キャップ: (T) (T) (T) (T) (T) (T)

NEW color variation

JWWA認証品 >詳細図P299

スマートコントロール  
サーモスタット1バルブ混合栓 ラウンドタイプ  
29 118 00J(化粧部) ¥122,000  
■クローム  
35 600 00J(埋込本体部) ¥45,000

2026年秋発売予定※  
29 118 DC0J(化粧部) ¥171,000 (受注発注品)  
■スーパースチール  
29 118 AL0J(化粧部) ¥171,000  
■ブラッシュドハードグラファイト  
29 118 GNOJ(化粧部) ¥171,000  
■ブラッシュドクールサンライズ  
29 118 DLOJ(化粧部) ¥171,000 (受注発注品)  
■ブラッシュドウォームサンセット

同梱化粧キャップ: (T) (T) (T) (T)

NEW color variation

JWWA認証品 >詳細図P299

スマートコントロール  
サーモスタット2バルブ混合栓 ラウンドタイプ  
29 119 00J ¥141,200  
■クローム  
29 119 DC0J ¥197,700 (受注発注品)  
■スーパースチール  
29 119 AL0J ¥197,700  
■ブラッシュドハードグラファイト  
29 119 GNOJ ¥197,700  
■ブラッシュドクールサンライズ  
29 119 DLOJ ¥197,700 (受注発注品)  
■ブラッシュドウォームサンセット

35 600 00J(埋込本体部) ¥45,000

同梱化粧キャップ: (T) (T) (T) (T)

NEW color variation

JWWA認証品 >詳細図P299

スマートコントロール  
サーモスタット3バルブ混合栓 ラウンドタイプ  
29 121 00J(化粧部) ¥166,900  
■クローム  
35 600 00J(埋込本体部) ¥45,000

2026年秋発売予定※  
29 121 DC0J(化粧部) ¥198,000 (受注発注品)  
■スーパースチール  
29 121 AL0J(化粧部) ¥198,000  
■ブラッシュドハードグラファイト  
29 121 GNOJ(化粧部) ¥198,000  
■ブラッシュドクールサンライズ  
29 121 DLOJ(化粧部) ¥198,000 (受注発注品)  
■ブラッシュドウォームサンセット

同梱化粧キャップ: (T) (T) (T) (T) (T) (T)

JWWA認証品 >詳細図P299

スマートコントロール  
埋込ストップバルブ(3連) ラウンドタイプ  
29 122 00J(化粧部) ¥128,400  
■クローム  
35 600 00J(埋込本体部) ¥45,000

同梱化粧キャップ: (T) (T) (T) (T) (T) (T)

\*シャワー金具等との組合せについては、P230の「BATHROOM FITTINGS SELECTION GUIDES」にてご確認ください。  
\*吐水パターンの化粧キャップは、オーバーヘッドシャワー、ハンドシャワー、バスタブマーク等複数同梱されています。吐出口の種類、接続に合わせて取付けてください。  
\*化粧キャップは原則1つずつの同梱ですが、\*2が付いているマークは2つの同梱、\*3が付いているマークは3つの同梱となります。  
\*埋込ストップバルブ(3連)は、使用用途や組み合わせが限定されますので、事前に当社までご相談ください。  
※2026年9月中旬受注開始予定。

# GROHE GROHTHERM / GROHTHERM CUBE

グローエの埋込混合栓の定番、グローサーモシリーズも一新。実用的なデザイン、安全で快適な使用感はそのままだに、よりシンプルでコンパクトなデザインになりました。

人間工学に基づいた操作のしやすいハンドル形状や、セーフティストップ機能付きの温度ダイヤルなど、グローサーモシリーズの堅実な使い易さを備え、機能性と美しさを両立しています。

バスルームのデザインに合わせて、ラウンド／スクエアタイプからお選びいただけます。

グローサーモキューブはシャープさと重厚感をあわせ持つ個性的なデザインです。



24 076 00Jとオーバーヘッドシャワー、ハンドシャワーの組合せイメージ



JWWA認証品 >詳細図 P299

グローサーモ  
サーモスタートシャワー埋込混合栓  
スクエアタイプ  
24 078 00J(化粧部) ¥77,100  
35 600 00J(埋込本体部) ¥45,000

■クローム  
■表示マーク 吐水●/止水○



JWWA認証品 >詳細図 P299

グローサーモ  
サーモスタートシャワー2方切替埋込混合栓  
スクエアタイプ  
24 079 00J(化粧部) ¥83,500  
35 600 00J(埋込本体部) ¥45,000

■クローム  
■表示マーク ハンドシャワー/オーバーヘッドシャワー



JWWA認証品 >詳細図 P299

グローサーモ  
サーモスタートシャワー埋込混合栓  
ラウンドタイプ  
24 075 00J(化粧部) ¥77,100  
35 600 00J(埋込本体部) ¥45,000

■クローム  
■表示マーク 吐水●/止水○



JWWA認証品 >詳細図 P299

グローサーモ  
サーモスタートシャワー2方切替埋込混合栓  
ラウンドタイプ  
24 076 00J(化粧部) ¥83,500  
35 600 00J(埋込本体部) ¥45,000

■クローム  
■表示マーク ハンドシャワー/オーバーヘッドシャワー



JWWA認証品 >詳細図 P317

スマートボックス埋込混合栓  
埋込本体部  
35 600 00J ¥45,000

■養生カバー付



JWWA認証品 >詳細図 P300

グローサーモ キューブ  
サーモスタートシャワー埋込混合栓  
24 153 00J(化粧部) ¥83,500  
35 600 00J(埋込本体部) ¥45,000

■クローム  
■表示マーク 吐水■/止水□



JWWA認証品 >詳細図 P300

グローサーモ キューブ  
サーモスタートシャワー2方切替埋込混合栓  
24 154 00J(化粧部) ¥89,900  
35 600 00J(埋込本体部) ¥45,000

■クローム  
■表示マーク ハンドシャワー/オーバーヘッドシャワー

\*シャワー金具等との組合せについては、P230の「BATHROOM FITTINGS SELECTION GUIDES」にてご確認ください。



# GROHE GROHTHERM 2000

斬新なデザインと実用的な機能をあわせ持つ「グローサーモ2000」。操作性を重視したハンドルには急に熱いお湯を浴びてしまうことを防ぐセーフティストップボタンを備えています。バス・シャワー混合栓は、フラットで幅広い吐水口から自然の滝のように流れ出るお湯が、目も楽しませてくれます。



\*ハンドル部分の表示は、写真と異なる場合があります。

JWWA認証品 >詳細図 P300

サーモスタットバス・シャワー混合栓  
 JP 2725 06  ¥115,600  
 JP 2726 06  ¥122,700

■クローム  
 シャワーヘッド、シャワーホース、シャワーホルダー(またはウォールバー)などが別途必要です。

JWWA認証品 >詳細図 P300

サーモスタットシャワー混合栓  
 JP 2720 01 ¥90,700

■クローム  
 シャワーヘッド、シャワーホース、シャワーホルダー(またはウォールバー)などが別途必要です。

設置例

JP 2725 06	サーモスタットバス・シャワー混合栓
28 796 00J	リレクサ ハンドシャワー
28 621 000	ウォールバー
28 165 00J	メタルシャワーホース 1750mm



# GROHE GROHTHERM 1000 PERFORMANCE

シンプルな円筒状のボディとローレットが施されたハンドルが印象的なミニマルデザインの「グローサーモ1000パフォーマンス」。濡れた手でも滑りにくくしっかりと操作ができます。長くお使いいただいても飽きのこないスタンダードなデザインです。



GROHE CoolTouch



GROHE TurboStat

\*ハンドル部分の表示は、写真と異なる場合があります。  
\*写真のホースは日本での取り扱いはありません。



JWWA認証品 >詳細図 P300  
 サーマスタットバス・シャワー混合栓  
 34 830 00J  ¥70,700  
 34 830 00C  ¥77,800  
 ■クローム  
 シャワーヘッド、シャワーホース、シャワーホルダー(またはウォールバー)などが別途必要です。



JWWA認証品 >詳細図 P300  
 サーマスタットシャワー混合栓  
 34 827 00J ¥53,900  
 ■クローム  
 シャワーヘッド、シャワーホース、シャワーホルダー(またはウォールバー)などが別途必要です。



設置例  
 34 83000J サーマスタットバス・シャワー混合栓  
 28 796 00J リレクサ ハンドシャワー  
 28 621 000 ウォールバー  
 28 165 00J メタルシャワーホース 1750mm

# GROHE GROHTHERM 1000 & 800

「グローサーモ1000」がスタイリッシュに、そして高機能に生まれ変わりました。コンパクトなボディにGROHE Cool Touch機能や、セーフティストップ機能、握りやすく高級感あるメタルハンドルを装備。コストパフォーマンスの高い一台です。

「グローサーモ800」は切替ノブを引いてカランからシャワーに切替えるタイプのシンプルなバスシャワー混合栓です。



JWWA認証品 >詳細図 P300

グローサーモ1000  
サーモスタットバス・シャワー混合栓  
JP 2737 01  ¥70,700  
JP 1470 01  ¥77,800

■クローム  
シャワーヘッド、シャワーホース、シャワーホルダー（またはウォールバー）などが別途必要です。

JWWA認証品 >詳細図 P300

グローサーモ1000  
サーモスタットシャワー混合栓  
34 817 30J ¥53,900

■クローム  
シャワーヘッド、シャワーホース、シャワーホルダー（またはウォールバー）などが別途必要です。

JWWA認証品 >詳細図 P300

グローサーモ800  
サーモスタットバス・シャワー混合栓  
JP 2736 01 ¥64,200

■クローム  
シャワーヘッド、シャワーホース、シャワーホルダー（またはウォールバー）などが別途必要です。  
\*スプリング90ハンドシャワー（P219）との組合せは吐水切替の作動不良が起こる場合があるため、お避けください。

設置例

JP 2737 01 サーモスタットバス・シャワー混合栓  
27 055 000 シャワーホルダー（2ヶ使用）  
28 422 20J テンペスタ ハンドシャワー  
28 410 00J メタプレックスシャワーホース 1750mm



\*ハンドル部の表示は、写真と異なる場合があります。  
\*写真のホースは日本での取り扱いはありません。

# GROHE GROHTHERM RECOMMENDATIONS

グロエのバスルームアイテムは、好きな水栓金具、シャワーパーツを自由に組み合わせが可能です。  
グロサーモシリーズのバス・シャワー混合栓をベースにした、組み合わせ例をご紹介します。  
なお、こちらのページで紹介する製品は、セット製品ではありません。各製品の詳細につきましては、該当製品のページをご確認のうえ、ご注文ください。



\*画像は参考イメージです。

\*ハンドル部分の表示は、写真と異なる場合があります。  
\*写真のホースは日本での取り扱いはありません。

## グロサーモ2000 サーモスタート混合栓との組合せ



JP 2725 06	サーモスタートバス・シャワー混合栓	¥115,600
28 621 000	ウォールバー 1020mm	¥ 30,000
26 120 000	スプリー90 ハンドシャワー	¥ 12,900
28 410 00J	メタフレックスシャワーホース 1750mm	¥ 10,400
合計金額		¥168,900
水栓本体をJP 2726 06 ¥122,700にすると寒冷地仕様となります。		

## グロサーモ1000 パフォーマンス サーモスタート混合栓との組合せ



34 830 00J	サーモスタートバス・シャワー混合栓	¥ 70,700
26 603 00J	ウォールバー 900mm	¥ 33,400
26 544 00J	スマートアクティブ ハンドシャワー	¥ 28,300
28 165 00J	メタルシャワーホース 1750mm	¥ 14,800
合計金額		¥147,200
水栓本体を34 830 00C ¥77,800にすると寒冷地仕様となります。		

## グロサーモ1000 サーモスタート混合栓との組合せ



JP 2737 01	サーモスタートバス・シャワー混合栓	¥ 70,700
27 055 000	シャワーホルダー(2ヶ使用)	¥8,100×2
28 422 20J	テンベスタ 100 ハンドシャワー デュアル	¥ 8,800
28 410 00J	メタフレックスシャワーホース 1750mm	¥ 10,400
合計金額		¥106,100
水栓本体をJP 1470 01 ¥77,800にすると寒冷地仕様となります。		

# GROHE GROHTHERM COMFORT

安心・安全性と快適な使用感を求めたグローサーモコンフォート。  
 一体感のあるフォルムと、金属をふんだんに使用した重厚感は、バスルームのアクセントに。  
 エッジが際立つGAタイプと、有機的な曲線で構成されたGBタイプ、2種類のデザインテイストからお選びください。



\*画像は参考イメージです。

日本のバスルームの施工条件に幅広く対応できるよう、水栓本体とセットのインレットは2種類の設置寸法からお選びいただけます。



清掃性とデザイン性の高いストレートインレットタイプ  
 (湯水配管巾100mm用)

幅広い配管巾に対応できる偏心インレットタイプ  
 (湯水配管巾120mm~210mm用)

 <p>JIS適合品 &gt;詳細図 P300</p> <p>サーモスタットバス・シャワー混合栓              (配管巾100mm対応止水栓付インレット付属)              GBGA147TAX-2 ¥154,100              GBGA147TAXC-2 窓 ¥161,200</p> <p>■クローム              シャワーヘッド、ホース、シャワーホルダー(またはウォールバー)などが別途必要です。</p>	 <p>JIS適合品 &gt;詳細図 P301</p> <p>サーモスタットバス・シャワー混合栓              (配管巾120-210mm対応止水栓付インレット付属)              GBGA147TX-2 ¥154,100              GBGA147TXC-2 窓 ¥161,200</p> <p>■クローム              シャワーヘッド、ホース、シャワーホルダー(またはウォールバー)などが別途必要です。</p>	 <p>JIS適合品 &gt;詳細図 P301</p> <p>サーモスタットバス・シャワー混合栓              (配管巾100mm対応止水栓付インレット付属)              GBGB147TAX-2 ¥109,100              GBGB147TAXC-2 窓 ¥116,300</p> <p>■クローム              シャワーヘッド、ホース、シャワーホルダー(またはウォールバー)などが別途必要です。</p>	 <p>JIS適合品 &gt;詳細図 P301</p> <p>サーモスタットバス・シャワー混合栓              (配管巾120-210mm対応止水栓付インレット付属)              GBGB147TX-2 ¥109,100              GBGB147TXC-2 窓 ¥116,300</p> <p>■クローム              シャワーヘッド、ホース、シャワーホルダー(またはウォールバー)などが別途必要です。</p>
--	---	--	---

# GROHE GROHTHERM COMFORT RECOMMENDATIONS

グローサーモコンフォートをベースにした、おすすめの組合せ例をご紹介します。  
 新しいユーフォリアO<sup>2</sup>ハンドシャワーとの組合せは、節湯仕様(B1)にも対応しています。

GBGAタイプセット例			GBGBタイプセット例		
					
GBGA147TAX-2	サーモスタット混合栓	¥154,100	GBGB147TAX-2	サーモスタット混合栓	¥109,100
28 621 000	ウォールバー 1020mm	¥ 30,000	28 621 000	ウォールバー 1020mm	¥ 30,000
GSSH6	ユーフォリアO <sup>2</sup> ハンドシャワー	¥ 12,100	GSSH6	ユーフォリアO <sup>2</sup> ハンドシャワー	¥ 12,100
GSMF001-1750	フレックスシャワーホース 1750mm	¥ 10,400	GSMF001-1750	フレックスシャワーホース 1750mm	¥ 10,400
合計金額		¥206,600	合計金額		¥161,600
混合水栓本体をGBGA147TAXC-2 ¥161,200にすると寒冷地仕様となります。			混合水栓本体をGBGB147TAXC-2 ¥116,300にすると寒冷地仕様となります。		
ハンドシャワーをユーフォリアO <sup>2</sup> 以外を選択する場合は、ホースはP229に搭載のシャワーホース各種よりお選びください。			ハンドシャワーをユーフォリアO <sup>2</sup> 以外を選択する場合は、ホースはP229に搭載のシャワーホース各種よりお選びください。		



# GROHE GROHTHERM XL

給湯システムからのお湯を1か所で適温に調整する、集中制御型サーモスタット混合栓です。  
大流量が必要な公共施設やスポーツクラブなどにご利用ください。



\*画像は参考イメージです。



JWWA認証品 [>詳細図 P301](#)

大型サーモスタット混合栓  
JP 2414 00 (サイズ1") ¥333,100  
JP 2415 00 (サイズ1 1/4") ¥394,600  
■クローム



JWWA認証品 [>詳細図 P301](#)

大型サーモスタット混合栓1"  
壁取付仕様  
JP 2414 00 混合栓本体  
JP 6911 00x2 インレット(1 1/4"袋ナット×1")  
JP 6917 00 アウトレット(1 1/2"袋ナット×1 1/4")  
合計価格 ¥387,300  
大型サーモスタット混合栓1 1/4"  
壁取付仕様  
JP 2415 00 混合栓本体  
JP 6912 00x2 インレット(1 1/2"袋ナット×1 1/4")  
JP 6918 00 アウトレット(2"袋ナット×1 1/2")  
合計価格 ¥460,700  
■クローム



JWWA認証品 [>詳細図 P301](#)

大型サーモスタット混合栓1"  
露出配管仕様  
JP 2414 00 混合栓本体  
JP 6915 00x2 エルボインレット(1 1/4"袋ナット×1")  
JP 6913 00 ストレートアウトレット(1 1/2"袋ナット×1 1/4")  
合計価格 ¥386,500  
大型サーモスタット混合栓1 1/4"  
露出配管仕様  
JP 2415 00 混合栓本体  
JP 6916 00x2 エルボインレット(1 1/2"袋ナット×1 1/4")  
JP 6914 00 ストレートアウトレット(2"袋ナット×1 1/2")  
合計価格 ¥474,500  
■クローム



JWWA認証品 [>詳細図 P301](#)

大型サーモスタット混合栓1"  
壁取付 温度計仕様  
JP 2414 00 混合栓本体  
JP 6911 00x2 インレット(1 1/4"袋ナット×1")  
JP 6919 00 アウトレット(1 1/2"袋ナット×1 1/4")  
合計価格 ¥402,100  
大型サーモスタット混合栓1 1/4"  
壁取付 温度計仕様  
JP 2415 00 混合栓本体  
JP 6912 00x2 インレット(1 1/2"袋ナット×1 1/4")  
JP 6920 01 アウトレット(2"袋ナット×1 1/2")  
合計価格 ¥474,200  
■クローム



JWWA認証品 [>詳細図 P301](#)

大型サーモスタット混合栓1"  
露出配管 温度計仕様  
JP 2414 00 混合栓本体  
JP 6915 00x2 エルボインレット(1 1/4"袋ナット×1")  
12 047 000 十字アウトレット(1 1/2"袋ナット×1 1/4")  
合計価格 ¥401,800  
大型サーモスタット混合栓1 1/4"  
露出配管 温度計仕様  
JP 2415 00 混合栓本体  
JP 6916 00x2 エルボインレット(1 1/2"袋ナット×1 1/4")  
12 048 000 十字アウトレット(2"袋ナット×1 1/2")  
合計価格 ¥492,300  
■クローム

\*グローサーモXLは、混合栓本体と付属品を別々にご注文下さい。  
\*設計にあたってはP323をご参照下さい。  
\*温度ダイヤルはクロームの鏡面仕上げとなります。P198画像をご参照ください。



GROHE TurboStat

# GROHE SHOWER SYSTEMS & SHOWERS

グロエでは機能、サイズ、そして色に至るまでバラエティ豊かなシャワーを取り揃えています。  
やわらかな雨に全身が包み込まれるようなオーバーヘッドシャワー。  
用途や気分にあわせて様々なスプレーパターンが選べるハンドシャワー。  
明るくポップな色合いで、バスルームを彩るカラーバリエーション。  
いずれも快適な浴び心地を追求したテクノロジーを搭載しています。

新しいシャワーライフとの出会いを、グロエで体験してください。

スマートコントロール  
シャワーシステム



204

シャワーシステム



206

スマートアクティブ

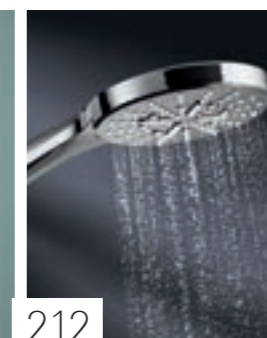

212

リレクサ



216

スプリーV



218

スプリー90



219

ユーフォリアモノ/O²

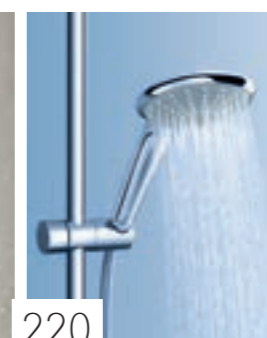

220

テンベスタ

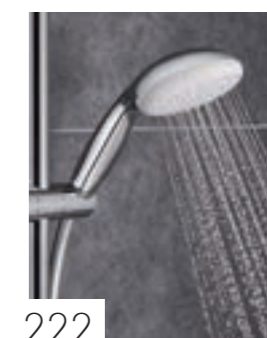

222

オーバーヘッドシャワー



224



\*画像は参考イメージです。

快適なシャワーのために、いつも均一に吐出できるテクノロジーを搭載。

どのスプレーパターンを選んでも、使用されるノズルから水が均等に散水されるよう設計された内部構造。



GROHE DreamSpray

内部を二重構造にし、表面が熱くなることを防ぎ、クロームの表面耐久性も向上。



GROHE CoolTouch

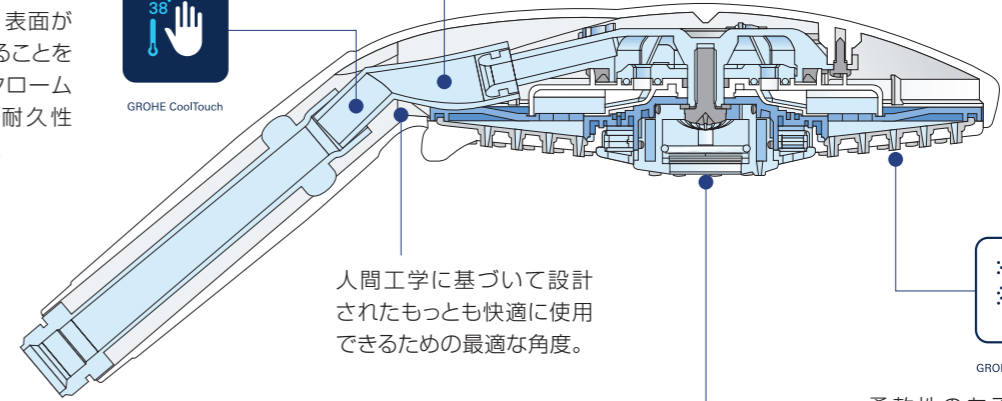

人間工学に基づいて設計されたもっとも快適に使用できるための最適な角度。

最適なスプレーパターンを実現するため、手作業で組み立てられたシャワーの心臓部(エンジン)。



GROHE DreamSpray



GROHE SpeedClean

柔軟性のある散水盤のシリコン突起を指先でなぞることで、穴に詰まった汚れやミネラル分を除去。

様々なスプレーパターンが楽しめるモデルをご用意しております。

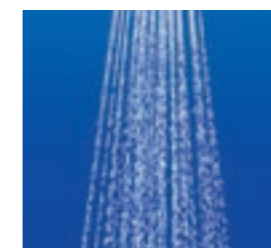

ノーマル

なめらかで豊かな標準スプレー

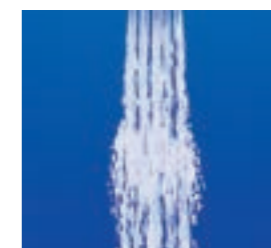

マッサージ

断続的な水流が刺激を与えるスプレー

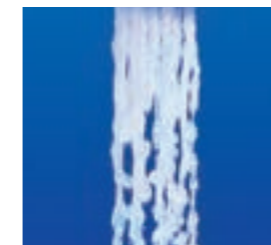

シャンペン

たっぷりと空気を含んだ発泡性のやさしいスプレー

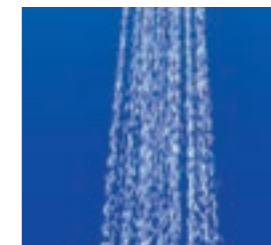

レイン

降り注ぐ雨のようなソフトに身体を包み込むスプレー

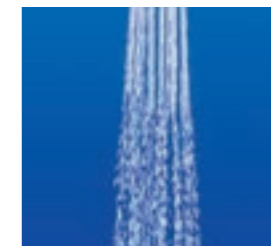

ジェット

集中的に刺激を与えるスプレー

\*シャワーヘッドの機種ごとに選べるスプレーパターンが異なります。

# GROHE SMARTCONTROL SHOWER SYSTEM

シャワーを楽しむための新しい「スマートコントロール シャワーシステム」。

その流れるようなユニークなフォルム、直感的な操作感、そしてシャワーの浴び心地に至るまで、新しさといノベーションに溢れるグローエならではのシャワーシステムです。

「デュオタイプ」はヘッドシャワーにリズミカルなマッサージスプレーを、「モノタイプ」はハンドシャワーにユニークなボコマスプレーを搭載しています。



\*画像は参考イメージです。

## スマートコントロールの革新的な操作感

本体正面のボタンは、オーバーヘッドシャワー、ハンドシャワーの吐水ON/OFFと、水量をコントロールする機能を兼ね備えています。シャワーのアイコン表示と、選択したモードがひと目で分かる鮮やかなカラーインジケーターが直感にうったえ、スムーズな操作を促してくれます。

温度調整は本体右側のハンドルで行います。お好みの湯温にすばやく調整できるサーモスタットを搭載しています。



吐水動画

## コントロールボタンによるスマートな吐水・流量の操作



お好みのシャワーボタンをプッシュすると吐水がスタート。



吐水ボタンは流量調整ダイヤルも兼ねています。流量を増やしたい時は右に、少なくするときはボタンを左に回します。



もう一度押すと吐水はストップします。

## 220mm×360mmの大盤のオーバーヘッドシャワー



**デュオタイプ JP 3802 00**  
ヘッド全体から吐水するピュアレインまたはレイン0<sup>®</sup>\*1と、トリオマッサージスプレー<sup>®</sup>\*2を搭載。レインパターンとマッサージを同時に吐水することも可能です。



**モノタイプ JP 3803 00**  
ヘッド全体からピュアレインまたはレイン0<sup>®</sup>\*1が吐水します。

\*1:オーバーヘッドシャワーのスプレーパターンは、出荷時は「ピュアレイン」に設定されています。取付の際に、ご希望のスプレーパターンを選択して設置します。  
\*2:中心のボコマスプレーと、両サイドのマッサージスプレーの合計3か所が同時吐水する、刺激的なスプレーです。  
\*複数のシャワーパターンを同時に吐水したり、ヘッドシャワーとハンドシャワーを同時に吐水すると、水圧や流量によっては満足な当たり心地を得られない場合があります。



JWWA認証品 >詳細図 P302

スマートコントロール シャワーシステム デュオ  
サーモスタットタイプ  
JP 3802 00 ¥349,100

- クローム
- オーバーヘッドシャワー
- ハンドシャワー(レイン/レイン0<sup>®</sup>)
- 角度可変シャワーホルダー(27 055 000)
- メタフレックスホース(1750mm)付

JWWA認証品 >詳細図 P302

スマートコントロール シャワーシステム モノ  
サーモスタットタイプ  
JP 3803 00 ¥295,200

- クローム
- オーバーヘッドシャワー
- ハンドシャワー(レイン/レイン0<sup>®</sup>/ジェット(ハード)/ボコマ)
- 角度可変シャワーホルダー(27 055 000)
- メタフレックスホース(1750mm)付

\*写真のシャワーホースは、日本での取り扱いはありません。日本仕様は、メタフレックスシャワーホース(P229 28 410 00J)の組み合わせになります。



\*水栓本体の取付配管巾は150mm±15mmとなります。それ以外の寸法や、その他の偏芯用インレットとの組合せはできません。

# GROHE SHOWER SYSTEMS

毎日のシャワータイムをより豊かに。シャワーの快適さと楽しさを追求したグローエ「シャワーシステム」をご紹介します。  
シンプルなオーバーヘッドシャワーとハンドシャワーのセットだけでなく、日本の一般的な浴室プランにおすすめの吐水口付きタイプもご用意しております。

AL(ブラッシュドハードグラファイト)とGN(ブラッシュドクールサンライズ)は  
国内在庫が少量ございます。ただし在庫がない場合は、ご注文後、納期が数ヶ月かかる場合がございます。

**受注発注品**

納期はお問合せください。生産状況により、6ヶ月程度要する場合があります。



JP 2883 03 ユーフォリアシャワーシステム

\*画像は参考イメージです。



JWWA認証品 >詳細図 P302

ユーフォリアシャワーシステム  
サーモスタットバス・シャワータイプ  
JP 2883 03 ¥208,500  
■クローム  
■角度可変シャワーホルダー  
■オーバーヘッドシャワー(180mm)(レイン)  
■ハンドシャワー(JP 2869 00)  
■メタルホース(1750mm)付  
写真のホースは実際にセットされている製品と異なります。



JWWA認証品 >詳細図 P302

ユーフォリアシャワーシステム  
サーモスタットタイプ  
26 369 10J ¥180,700  
■クローム  
■角度可変シャワーホルダー  
■オーバーヘッドシャワー(180mm)(レイン)  
■ハンドシャワー(JP 2869 00)  
■メタルホース(1750mm)付  
写真のホースは実際にセットされている製品と異なります。



JWWA認証品 >詳細図 P302

ユーフォリア310シャワーシステム  
サーモスタットタイプ  
JP 5854 01 ¥237,600  
■クローム  
■角度可変シャワーホルダー  
■オーバーヘッドシャワー(310mm)(ピュアレイ  
ン)  
■ハンドシャワー(レイン、マッサージ、スマートレイ  
ン)  
■フレックスシャワーホース(1750mm)付



JWWA認証品 **受注発注品** >詳細図 P302

ユーフォリア310シャワーシステム  
サーモスタットタイプ  
26 075 DC0J ¥356,400  
■スーパースチール  
■オーバーヘッドシャワー(310mm)(レイン)  
■ハンドシャワー(レイン、マッサージ、スマートレイ  
ン)  
■フレックスシャワーホース(1750mm)付

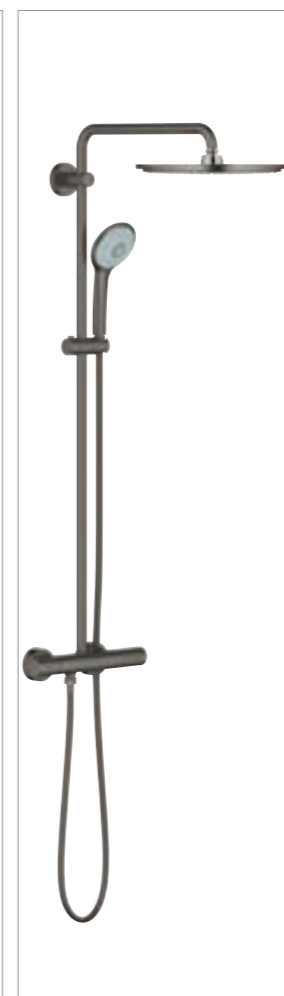

JWWA認証品 >詳細図 P302

ユーフォリア310シャワーシステム  
サーモスタットタイプ  
26 075 AL0J ¥356,400  
■ブラッシュドハードグラファイト  
■オーバーヘッドシャワー(310mm)(レイン)  
■ハンドシャワー(レイン、マッサージ、スマートレイ  
ン)  
■フレックスシャワーホース(1750mm)付



JWWA認証品 >詳細図 P302

ユーフォリア310シャワーシステム  
サーモスタットタイプ  
26 075 GN0J ¥356,400  
■ブラッシュドハードグラファイト  
■オーバーヘッドシャワー(310mm)(レイン)  
■ハンドシャワー(レイン、マッサージ、スマートレイ  
ン)  
■フレックスシャワーホース(1750mm)付

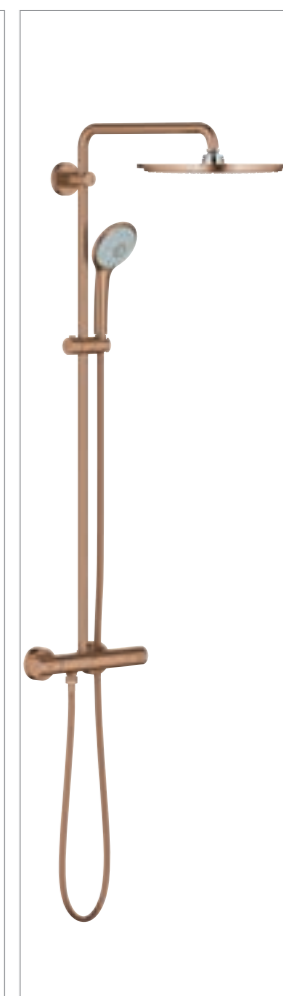

JWWA認証品 **受注発注品** >詳細図 P302

ユーフォリア310シャワーシステム  
サーモスタットタイプ  
26 075 DL0J ¥356,400  
■ブラッシュドハードグラファイト  
■オーバーヘッドシャワー(310mm)(レイン)  
■ハンドシャワー(レイン、マッサージ、スマートレイ  
ン)  
■フレックスシャワーホース(1750mm)付



GROHE TurboStat



GROHE CoolTouch



GROHE DreamSpray



GROHE SpeedClean

# GROHE SHOWER SYSTEMS

混合水栓を組合わせてご使用するシャワーシステムダイバーター切替タイプ。お好みのデザインの混合水栓でコーディネートをお楽しみいただけます。また、リフォームなど、既存の混合水栓をそのまま活用しつつオーバーヘッドシャワーを追加することもできます。



27 421 20J ユーフォリアシャワーシステム

\*画像は参考イメージです。  
写真のシャワーホースは実際の製品にセットされているホースとは異なります。

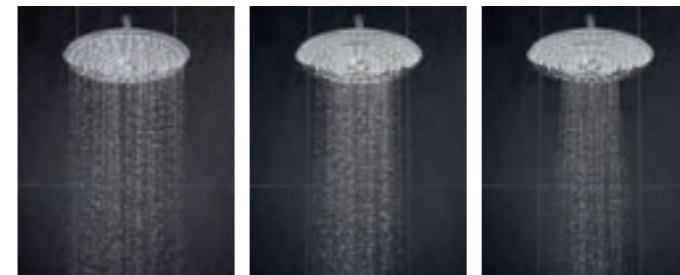

レイン

全てのノズルから降り注ぐやわらかなスプレーが、全身をゆったりと包みこみます。

スマートレイン

レインよりも少し強めのスプレー。朝の目覚めのエネルギーチャージや一日の終わりのリラクセスに。

ジェット

集中的でパワフルなシャワー。シャンプーを洗い流したり、頭や首のマッサージにも。

## 3つのスプレーパターンで快適なシャワータイムを

オーバーヘッドシャワーにあるつまみを回すと、3つのスプレーパターンに切替ができます。シャワーを浴びながらスムーズに切替できるので、その日の気分に合わせてスプレータイプをお楽しみいただけます。

\*27 421 20Jのみの機能です。27 058 00Jにはスプレー切替機能はございません。



▶詳細図 P302

ユーフォリア260シャワーシステム  
ダイバーター切替タイプ  
27 421 20J ¥151,700  
■クローム  
■角度可変シャワーホルダー  
■オーバーヘッドシャワー-260mm(レイン/スマートレイン/ジェット)  
■ハンドシャワー(JP285900)  
■メタルホース(1250mm、1750mm)付  
写真のホースは実際にセットされている製品と異なります。  
水栓金具が別途必要です。  
ユニットバス用設置用の補強材(JPK 07800)はP229をご参照下さい。  
\*組合せ参考例はP210参照



▶詳細図 P302

シャワーシステム ダイバーター切替タイプ  
27 058 00J ¥134,800  
■クローム  
■角度可変シャワーホルダー  
■オーバーヘッドシャワー(28 368 00J 210mm)  
■ハンドシャワー(2803400J)  
■メタルホース(1250mm、1750mm)付  
水栓金具が別途必要です。  
ユニットバス用設置用の補強材(JPK 07800)はP229をご参照下さい。  
\*組合せ参考例はP210参照



GROHE DreamSpray



GROHE SpeedClean

# GROHE SHOWER SYSTEM RECOMMENDATIONS

シャワーシステムダイバーター切替タイプをベースとした混合水栓との組み合わせ例をご紹介します。  
もちろん、このほかのさまざまなデザインの混合水栓を組み合わせるカスタムメイドが可能です。  
なお、こちらのページで紹介する製品は、セット製品ではございません。各製品の詳細に関しては、該当製品のページをご確認のうえ、ご注文ください。  
\*オーバーヘッドシャワーとハンドシャワーを変更する場合は追加手配になります。

グロースーモ2000 サーモスタット混合水栓との組合せ	グロースーモ1000 サーモスタット混合水栓との組合せ	ユーロスマートコスモポリタン シングルレバー混合水栓との組合せ																											
																													
<table border="0"> <tr> <td>シャワーシステム</td> <td>27 421 20J</td> <td>¥151,700</td> </tr> <tr> <td>サーモスタットバス・シャワー混合水栓</td> <td>JP 2725 06</td> <td>¥115,600</td> </tr> <tr> <td>合計金額</td> <td></td> <td>¥267,300</td> </tr> </table> <p>水栓本体をJP 2726 06 ¥122,700にすると寒冷地仕様となります。</p>	シャワーシステム	27 421 20J	¥151,700	サーモスタットバス・シャワー混合水栓	JP 2725 06	¥115,600	合計金額		¥267,300	<table border="0"> <tr> <td>シャワーシステム</td> <td>27 058 00J</td> <td>¥134,800</td> </tr> <tr> <td>サーモスタットバス・シャワー混合水栓</td> <td>JP 2737 01</td> <td>¥70,700</td> </tr> <tr> <td>合計金額</td> <td></td> <td>¥205,500</td> </tr> </table> <p>水栓本体をJP 1470 01 ¥77,800にすると寒冷地仕様となります。</p>	シャワーシステム	27 058 00J	¥134,800	サーモスタットバス・シャワー混合水栓	JP 2737 01	¥70,700	合計金額		¥205,500	<table border="0"> <tr> <td>シャワーシステム</td> <td>27 058 00J</td> <td>¥134,800</td> </tr> <tr> <td>シングルレバーシャワー混合水栓</td> <td>JP 3501 00</td> <td>¥40,800</td> </tr> <tr> <td>合計金額</td> <td></td> <td>¥175,600</td> </tr> </table>	シャワーシステム	27 058 00J	¥134,800	シングルレバーシャワー混合水栓	JP 3501 00	¥40,800	合計金額		¥175,600
シャワーシステム	27 421 20J	¥151,700																											
サーモスタットバス・シャワー混合水栓	JP 2725 06	¥115,600																											
合計金額		¥267,300																											
シャワーシステム	27 058 00J	¥134,800																											
サーモスタットバス・シャワー混合水栓	JP 2737 01	¥70,700																											
合計金額		¥205,500																											
シャワーシステム	27 058 00J	¥134,800																											
シングルレバーシャワー混合水栓	JP 3501 00	¥40,800																											
合計金額		¥175,600																											

\*27 421 20J、27 058 00Jをユニットバスに設置する場合は壁補強材(JPK 07800)もご用意しています。(P229参照)



\*画像は参考イメージです。写真のシャワーホースは実際の製品にセットされているホースとは異なります。

# GROHE SMARTACTIVE

グローエの革新的なハンドシャワー「スマートアクティブ」シリーズは、3種類のスプレーをボタンひとつで切り替えることができます。デザインもスタンダードなラウンド型に加えスクエア型もご用意。それぞれクロームとムーンホワイトの2種類のカラーを取り揃えています。

朝出掛ける前のリフレッシュに、1日の疲れを癒すリラックスに。スマートアクティブハンドシャワーが、極上のバスタイムをもたらします。



\*画像は参考イメージです。



## GROHE SmartTip ワン・クリック切り替えボタン

シャワーの背面にある切り替えボタンを押すだけで、3つのスプレーパターンに簡単に切替ができます。ボタン部分にはローレットが施されているため、滑りにくく操作性も考慮されています。



## 快適さと心地良さを感ずるスプレーパターン



**レイン**  
降り注ぐ優しい雨のようにやわらかく体を包み込むソフトなスプレー。



**ジェット**  
刺激を与える強めのスプレーは、筋肉をほぐしたり、バスルームのお掃除に。



**アクティブマッサージ**  
十字のライン状の水ながリズムカルに変化し、1日のストレスをリフレッシュ。

 <p>&gt;詳細図 P302</p> <p>スマートアクティブ ハンドシャワー 130ラウンド 26 544 00J ¥28,300</p> <ul style="list-style-type: none"> <li>■クローム</li> <li>■レイン/ジェット/アクティブマッサージ</li> </ul>	 <p>&gt;詳細図 302</p> <p>スマートアクティブ ハンドシャワー 130キューブ 26 550 00J ¥28,300</p> <ul style="list-style-type: none"> <li>■クローム</li> <li>■レイン/ジェット/アクティブマッサージ</li> </ul>	 <p>&gt;詳細図 P303</p> <p>スマートアクティブ ハンドシャワー 150ラウンド 26 553 00J ¥30,900</p> <ul style="list-style-type: none"> <li>■クローム</li> <li>■レイン/ジェット/アクティブマッサージ</li> </ul>
 <p>&gt;詳細図 P302</p> <p>スマートアクティブ ハンドシャワー 130ラウンド 26 544 LSJ ¥28,300</p> <ul style="list-style-type: none"> <li>■クローム×ムーンホワイト</li> <li>■レイン/ジェット/アクティブマッサージ</li> </ul>	 <p>&gt;詳細図 P302</p> <p>スマートアクティブ ハンドシャワー 130キューブ 26 551 LSJ ¥28,300</p> <ul style="list-style-type: none"> <li>■クローム×ムーンホワイト</li> <li>■レイン/ジェット/アクティブマッサージ</li> </ul>	 <p>&gt;詳細図 P303</p> <p>スマートアクティブ ハンドシャワー 150ラウンド 26 554 LSJ ¥30,900</p> <ul style="list-style-type: none"> <li>■クローム×ムーンホワイト</li> <li>■レイン/ジェット/アクティブマッサージ</li> </ul>



吐水動画

# GROHE SMARTACTIVE

COLOURS COLLECTIONの上質なカラーバリエーションがGROHE SMARTACTIVEにもラインアップ。  
シンプルなデザインと美しいカラーが融合し、設備を超えたインテリアアイテムとしての存在感を放ちます。



\*画像は参考イメージです。

AL(ブラッシュドハードグラファイト)とGN(ブラッシュドクールサンライズ)は  
国内在庫が少量ございます。ただし在庫がない場合は、ご注文後、納期が数ヶ月かかる場合がございます。

**受注発注品**

納期はお問合せください。生産状況により、6ヶ月程度要する場合があります。

 <p style="text-align: right;">&gt;詳細図 P302</p> <p>スマートアクティブ ハンドシャワー 130ラウンド 26 544 00J ¥28,300</p> <ul style="list-style-type: none"> <li>■クローム</li> <li>■レイン/ジェット/アクティブマッサージ</li> </ul>	 <p style="text-align: right;"><b>受注発注品</b> &gt;詳細図 P302</p> <p>スマートアクティブ ハンドシャワー 130ラウンド 26 574 DC0J ¥53,500</p> <ul style="list-style-type: none"> <li>■スーパーステンチール</li> <li>■レイン/ジェット/アクティブマッサージ</li> </ul>	 <p style="text-align: right;">&gt;詳細図 P302</p> <p>スマートアクティブ ハンドシャワー 130ラウンド 26 574 AL0J ¥53,500</p> <ul style="list-style-type: none"> <li>■ブラッシュドハードグラファイト</li> <li>■レイン/ジェット/アクティブマッサージ</li> </ul>
 <p style="text-align: right;">&gt;詳細図 P302</p> <p>スマートアクティブ ハンドシャワー 130ラウンド 26 574 GN0J ¥53,500</p> <ul style="list-style-type: none"> <li>■ブラッシュドクールサンライズ</li> <li>■レイン/ジェット/アクティブマッサージ</li> </ul>	 <p style="text-align: right;"><b>受注発注品</b> &gt;詳細図 P302</p> <p>スマートアクティブ ハンドシャワー 130ラウンド 26 574 DL0J ¥53,500</p> <ul style="list-style-type: none"> <li>■ブラッシュドウォームサンセット</li> <li>■レイン/ジェット/アクティブマッサージ</li> </ul>	 <p>吐水動画</p>



# GROHE RELEXA

グローエの人気シャワーヘッド「リレクサ」シリーズ。朝はマッサージスプレーでリフレッシュ、夜はシャンペンスプレーでリラックス…。スプレーパターンは最大5種類のなかから、その日の気分に合わせてお選びください。



\*画像は参考イメージです。



▶詳細図 P303

リレクサ ファイブ ハンドシャワー  
28 796 00J ¥22,400

■クローム  
■ノーマル / シャンペン / マッサージ / ジェット / レイン



吐水動画



GROHE CoolTouch



GROHE DreamSpray



GROHE SpeedClean

# GROHE SPREEV

「スプリーフォー」は、塩素除去機能付きのお肌や髪に優しいハンドシャワーです。クロームメッキが美しいスタイリッシュなボディには、4種類のスプレーパターン切替も搭載。より充実したシャワーライフをお楽しみいただけます。



\*画像は参考イメージです。

## 浄水特性

遊離残留塩素低減能力	4000L
寿命設定流量	8L/分
カートリッジ交換目安	約2か月(1日8分使用時)



吐水動画

## カートリッジの交換方法



①本体下のキャップを反時計回りにまわして外します。



②キャップとカートリッジを一緒にゆっくりと下に引き抜きます。  
\*本体内部に残っている水が出てくる場合があります。



③使用済みカートリッジを抜き、新しいカートリッジを装着します。  
\*カートリッジの向きを確認して挿入してください。



④本体の▲とキャップの▲を合わせて奥まで差し込んでから▲に▲が合うようにキャップをまわしてロックします。  
\*本体とキャップの間に隙間があかないようにキャップをしっかり奥まで差し込んでください。



# GROHE SPREE90

「スプリー90」は、シャワーヘッドの手元で止水・吐水の操作ができる、一時止水機能付きのシャワーです。シャワーを浴びている途中でワンクリックで簡単に止水ができ、水の無駄づかいを防ぎます。散水盤の切替ノブを回すことで水流の強弱や肌当たりの違う4種類のスプレーパターンも楽しめる、多機能なシャワーです。



(-) ボタンをクリックすると一時的に止水します。

\*ボタンは一時的な止水用です。ご使用後にボタンを開(+)にして、必ず水栓本体のハンドルで止水してください。完全止水は水栓本体で行ってください。



(+) ボタンをクリックすると、再び吐水します。



**スマートレイン**  
節水効果もある、やさしいスプレーです。身体を包み込まれるようなリラックス感をお楽しみください。



**レイン**  
スマートレインよりも、少し強めのスプレーです。朝の目覚めに、一日の終わりに汗を洗い流すとき、いつでも快適にお使いいただけます。



**マッサージ**  
強めのスプレーです。肩や背中などにあてて、身体をほぐし、リフレッシュしましょう。



**ジェット**  
集中的に刺激を与えるスプレーです。頭皮を刺激したり、バスルームのお掃除にも最適です。



吐水動画



>詳細図 P303

スプリー90 ハンドシャワー  
26 120 000 ¥12,900  
■クローム  
■スマートレイン/レイン/マッサージ/ジェット  
■一時止水機能付き



>詳細図 P303

スプリー90 ハンドシャワー  
26 120 LS0 ¥9,800  
■ホワイト  
■スマートレイン/レイン/マッサージ/ジェット  
■一時止水機能付き

\*ホースへの負担を避けるために、使用水圧が高い場合(0.3Mpa以上)には、止水時にも少量の水がシャワーより流れます。完全に止水させるためには、別売りの減圧弁JPK 064 10(P229)を併用してください。  
\*一部の切替弁式の浴室混合栓との組合せは、吐水切替の作動不良が起こる可能性があるため、組合せには適しておりません。対象の混合栓についてはP320をご確認ください。

# GROHE EUPHORIA MONO / O<sup>2</sup>

流れるようなフォルムがスタイリッシュな「ユーフォリア」シリーズ。  
O<sup>2</sup>スプレータイプは、空気を含んだ大粒のスプレーが体を包みます。  
やさしい雨のようにやわらかなレインスプレータイプもご用意しています。



吐水動画



\*画像は参考イメージです。

# GROHE TEMPESTA

清潔感あふれる印象のホワイトとクロームのコンビネーションが印象的な「テンペスタ」。  
散水盤の周囲をかこむシリコンは、落下などによるダメージをやわらげます。  
なめらかな流線型のグリップは、しっかりと手になじむ形状です。



吐水動画



限定在庫品 > 詳細図 P304  
テンペスタ 100 ハンドシャワー モノ  
28 214 30J ¥7,700  
■クローム×ホワイト  
■レイン



> 詳細図 P304  
テンペスタ 100 ハンドシャワー デュアル  
28 422 20J ¥8,800  
■クローム×ホワイト  
■レイン/ジェット

\*画像は参考イメージです。



GROHE CoolTouch



GROHE DreamSpray



GROHE SpeedClean

\*2027年3月末までの限定在庫品となります。在庫状況によっては予定時期より早く受注終了となる場合がございます。

表示価格は税抜き価格です。各マークの内容説明はP5をご覧ください。

# GROHE HEAD SHOWERS



▶詳細図 P304

レインシャワーモノ オーバーヘッドシャワー(310mm)  
26 561 00J ¥64,200  
■クローム  
■ピュアライン  
■樹脂製



▶詳細図 P304

レインシャワーモノキューブ オーバーヘッドシャワー  
(310mm×310mm)  
26 567 00J ¥64,200  
■クローム  
■ピュアライン  
■樹脂製



▶詳細図 P304

テンベスタ オーバーヘッドシャワー(250mm)  
26 662 00J ¥38,600  
■クローム  
■レイン  
■樹脂製



▶詳細図 P304

テンベスタキューブ オーバーヘッドシャワー  
(250mm×250mm)  
26 681 00J ¥38,600  
■クローム  
■レイン  
■樹脂製



▶詳細図 P304

ジャンボ オーバーヘッドシャワー(400mm)  
28 778 00J ¥191,200  
■クローム  
■レイン  
■金属製  
天井吊り下げ用取付金具 (JP 6905 00) と組み合わせて使用してください。シャワーアームおよびシャワーシステムと組み合わせることはできません。



▶詳細図 P304

モダン オーバーヘッドシャワー(310mm)  
27 477 00J ¥96,300  
■クローム  
■レイン  
■金属製



▶詳細図 P304

モダン オーバーヘッドシャワー(210mm)  
28 368 00J ¥83,500  
■クローム  
■レイン  
■金属製



▶詳細図 P305

テンベスタ オーバーヘッドシャワー(210mm)  
26 408 00J ¥27,000  
■クローム  
■レイン  
■樹脂製



▶詳細図 P305

ヴェリス オーバーヘッドシャワー(W300mm×D150mm)  
27 470 00J ¥153,000  
■クローム  
■レイン  
■金属製



\*画像は参考イメージです。



▶詳細図 P305

モダン シャワーアーム(282mm)  
28 576 00J ¥23,100  
■クローム



▶詳細図 P305

スクエア シャワーアーム(275mm)  
27 488 00J ¥23,100  
■クローム



▶詳細図 P305

天井吊り下げ用取付金具  
JP 6905 00 ¥29,400  
■クローム  
\*オーバーヘッドシャワー28 778 00J(400mm)は必ずこちらの天井吊り下げ用取付金具をご使用の上、天井に取り付けてください。その他のオーバーヘッドシャワー取り付けにも使用できます。

\*各オーバーヘッドシャワーを天井付けとする場合は、天井吊り下げ用取付金具 (JP 6905 00) をご使用ください。



# GROHE OVERHEAD SHOWERS

全身をやわらかな雨で包まれるような心地よさを楽しめるオーバーヘッドシャワー。  
全身を温め、一日の疲れを癒すラグジュアリーなバスタイムをお楽しみください。  
インテリアに合わせ、様々なカラーのバリエーションをご用意しています。













\*画像は参考イメージです。

AL(ブラッシュドハードグラファイト)とGN(ブラッシュドクールサンライズ)は  
国内在庫が少量ございます。ただし在庫がない場合は、ご注文後、納期が数ヶ月かかる場合がございます。

**受注発注品**

納期はお問合わせください。生産状況により、6ヶ月程度要する場合があります。

 <p>▶詳細図 P304</p>	 <p><b>受注発注品</b> ▶詳細図 P304</p>	 <p>▶詳細図 P304</p>	 <p>▶詳細図 P304</p>
<p>オーバーヘッドシャワー(310mm) 26 066 00J ¥127,500 ■クローム ■レイン ■金属製</p>	<p>オーバーヘッドシャワー(310mm) 26 066 DC0J ¥178,200 ■スーパースチール ■レイン ■金属製</p>	<p>オーバーヘッドシャワー(310mm) 26 066 AL0J ¥178,200 ■ブラッシュドハードグラファイト ■レイン ■金属製</p>	<p>オーバーヘッドシャワー(310mm) 26 066 GN0J ¥178,200 ■ブラッシュドクールサンライズ ■レイン ■金属製</p>
 <p><b>受注発注品</b> ▶詳細図 P304</p>	 <p>▶詳細図 P304</p>	 <p><b>受注発注品</b> ▶詳細図 P304</p>	 <p>▶詳細図 P304</p>
<p>オーバーヘッドシャワー(310mm) 26 066 DL0J ¥178,200 ■ブラッシュドウォームサンセット ■レイン ■金属製</p>	<p>オーバーヘッドシャワー(310mm) 26 067 00J ¥127,500 ■クローム ■レイン ■金属製</p>	<p>オーバーヘッドシャワー(310mm) 26 067 DC0J ¥178,200 ■スーパースチール ■レイン ■金属製</p>	<p>オーバーヘッドシャワー(310mm) 26 067 AL0J ¥178,200 ■ブラッシュドハードグラファイト ■レイン ■金属製</p>
 <p>▶詳細図 P304</p>	 <p><b>受注発注品</b> ▶詳細図 P304</p>		
<p>オーバーヘッドシャワー(310mm) 26 067 GN0J ¥178,200 ■ブラッシュドクールサンライズ ■レイン ■金属製</p>	<p>オーバーヘッドシャワー(310mm) 26 067 DL0J ¥178,200 ■ブラッシュドウォームサンセット ■レイン ■金属製</p>		



# GROHE SHOWER PARTS

AO (ハードグラファイト) AL (ブラッシュドハードグラファイト) と GL (クールサンライズ)、GN (ブラッシュドクールサンライズ) は国内在庫が少量ございます。ただし在庫がない場合は、ご注文後、納期が数ヶ月かかる場合がございます。

**受注発注品**

納期はお問合わせください。生産状況により、6ヶ月程度要する場合があります。

## color variation



ウォールバー (600mm)  
26 602 00J ¥29,600  
■クローム  
■角度可変シャワーホルダー付  
\*壁に固定するホルダー部は570~630mm、の間に調整して取付可能です。

ウォールバー (900mm)  
26 603 00J ¥33,400  
■クローム  
26 603 DC0J ¥59,400 **受注発注品**  
■スーパースチール  
26 603 AL0J ¥59,400  
■ブラッシュドハードグラファイト  
26 603 GN0J ¥59,400  
■ブラッシュドクールサンライズ  
26 603 DL0J ¥59,400 **受注発注品**  
■ブラッシュドウォームサンセット  
■角度可変シャワーホルダー付  
\*壁に固定するホルダー部は870~930mmの間に調整して取付可能です。

▶詳細図 P305



**限定在庫品** ▶詳細図 P305



ウォールバー  
28 621 000 (1020mm) **■** ¥30,000  
JP 2891 00 (1200mm) **■** ¥38,400  
■クローム  
■角度可変シャワーホルダー付

## color variation



▶詳細図 P306

シャワーホルダー  
27 074 000 ¥8,500  
■クローム  
27 074 DC0J ¥13,100 **受注発注品**  
■スーパースチール  
27 074 AL0J ¥13,100  
■ブラッシュドハードグラファイト  
27 074 GN0J ¥13,100  
■ブラッシュドクールサンライズ  
27 074 DL0J ¥13,100 **受注発注品**  
■ブラッシュドウォームサンセット

## color variation



▶詳細図 P306

シャワー給水口  
27 057 000 ¥16,800  
■クローム  
27 057 DC0J ¥23,800 **受注発注品**  
■スーパースチール  
27 057 AL0J ¥23,800  
■ブラッシュドハードグラファイト  
27 057 GN0J ¥23,800  
■ブラッシュドクールサンライズ  
27 057 DL0J ¥23,800 **受注発注品**  
■ブラッシュドウォームサンセット

## NEW color variation



▶詳細図 P306

シャワーホルダー  
27 075 000 ¥8,500  
■クローム  
27 075 DC0J ¥13,100 **受注発注品**  
■スーパースチール  
27 075 AL0J ¥13,100  
■ブラッシュドハードグラファイト  
27 075 GN0J ¥13,100  
■ブラッシュドクールサンライズ  
27 075 DL0J ¥13,100 **受注発注品**  
■ブラッシュドウォームサンセット

## NEW color variation



▶詳細図 P306

シャワー給水口  
27 076 000 ¥16,800  
■クローム  
27 076 DC0J ¥23,800 **受注発注品**  
■スーパースチール  
27 076 AL0J ¥23,800  
■ブラッシュドハードグラファイト  
27 076 GN0J ¥23,800  
■ブラッシュドクールサンライズ  
27 076 DL0J ¥23,800 **受注発注品**  
■ブラッシュドウォームサンセット



▶詳細図 P306

シャワーホルダー (角度可変タイプ)  
27 055 000 ¥8,100  
■クローム



**限定在庫品** ▶詳細図 P306

シャワーホルダー (角度可変タイプ)  
28 623 000 ¥12,400  
■クローム



**限定在庫品** ▶詳細図 P306

シャワーホルダー  
28 622 000 **■** ¥4,400  
■クローム



**NEW**  
2026年秋発売予定※  
シャワーホルダー  
28 605 10J ¥6,000  
■クローム  
▶詳細図 P306



**NEW**  
2026年秋発売予定※  
シャワーホルダー付シャワー給水口  
26 658 00J ¥14,000  
■クローム  
▶詳細図 P306



**限定在庫品** ▶詳細図 P306  
シャワー給水口  
28 671 000 ¥9,400  
■クローム



▶詳細図 P307  
エルボジョイント (ハンドシャワー用)  
28 389 000 ¥4,900  
■クローム  
\*直線的なデザインのハンドシャワーに角度をつけるためのアダプターです。



▶詳細図 P307  
シャワー用減圧弁  
JPK 06410 ¥11,100  
■クローム  
■設定圧力 0.18MPa  
\*26 120 000, 26 120 LS0 (P000) が完全に止水しない場合に、必要に応じてお使い下さい。  
\*ホース内の急激な圧力上昇を抑え、ホースの外れ・破損や器具などの破損を防止します。  
\*水栓本体とシャワーホースの間に装着して使用します。



▶詳細図 P307  
ユニットバス用 シャワーシステム補強セット  
JPK 07800 ¥18,600  
\*27 421 20J, 27 058 00J (P000) をユニットバスに設置する場合の、壁補強材です。(上下2か所用)



▶詳細図 P307  
ホース用アダプター  
JPK 03200 ¥1,300  
(LIXIL (INAX)/TOTO/KAKUDAI/SANEI製ホース対応、バランス釜以外)  
JPK 03300 (MYM製ホース対応) ¥1,300  
JPK 03400 (KVK製ホース対応) ¥1,300  
■クローム  
■\*国産メーカー製シャワーホースにグローエのハンドシャワーを取り付けるためのアダプターです。  
\*ご使用のシャワーホースに対応するアダプターをお選びいただき、ハンドシャワーとホースの間に取付けてください。



エルボジョイント取付イメージ



▶詳細図 P307  
メタルシャワーホース1/2"  
28 142 00J (1250mm) ¥12,000  
28 165 00J (1750mm) **■** ¥14,800  
28 145 00J (2000mm) ¥16,200  
■クローム  
■金属製外装  
■ねじれ予防機能付き



**color variation**  
▶詳細図 P307  
フレックスシャワーホース 1750mm  
28 388 10J ¥9,600  
■クローム  
28 388 DC0J ¥17,900 **受注発注品**  
■スーパースチール  
28 388 A00J ¥17,900  
■ハードグラファイト  
28 388 GL0J ¥17,900  
■クールサンライズ  
28 388 DA0J ¥17,900 **受注発注品**  
■ウォームサンセット



▶詳細図 P303  
ユーフォリアO<sup>2</sup> ハンドシャワー専用  
フレックスシャワーホース  
GSMF001-1500 (1500mm) ¥9,900  
GSMF001-1750 (1750mm) ¥10,400  
GSMF001-2000 (2000mm) ¥11,400  
■クローム  
■樹脂製外装  
■ねじれ防止機能付き  
\*同梱のアダプターは、ユーフォリアO<sup>2</sup>以外のグローエ製ハンドシャワーを接続する際に使用します。  
\*ユーフォリアO<sup>2</sup>ハンドシャワー (P000) 専用のシャワーホースです。それ以外のハンドシャワーは上記メタル/メタフレックスシャワーホースをお選びください。



▶詳細図 P303  
ユーフォリアO<sup>2</sup> ハンドシャワー専用  
ホースアダプター  
GPAD001 (グローエ製ホース用) ¥1,300  
GPAD003 (KVK製ホース用) ¥1,300  
GPAD004 (MYM製ホース用) ¥1,300  
■クローム  
■オーリング (TOTO/KAKUDAI/SANEI (バランス釜以外) 製ホース用)  
GP001 ¥400  
\*画像は参考です。細部は実物と異なります。  
\*既存のグローエ製シャワーホースや国産メーカー製シャワーホースにユーフォリアO<sup>2</sup>ハンドシャワーを取り付けるためのアダプターです。  
\*ご使用のシャワーホースに対応するアダプターまたはオーリングをお選びいただき、ハンドシャワーとホースの間に取付けてください。



▶詳細図 P307  
メタフレックスシャワーホース1/2"  
28 409 00J (1500mm) ¥9,900  
28 410 00J (1750mm) **■** ¥10,400  
28 413 00J (2000mm) ¥11,400  
■クローム  
■樹脂製外装  
■ねじれ予防機能付き

## color variation

輝きと発色が美しい鏡面仕上げタイプ



シックで洗練された表情のマット仕上げタイプ

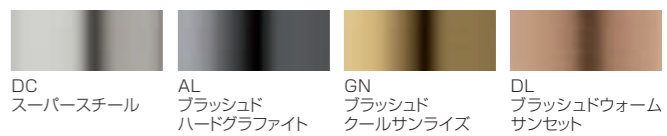

※2026年9月中旬受注開始予定。

# BATHROOM FITTINGS SELECTION GUIDES

多彩な組合せができるグローエのバスルーム水栓。お望みのスタイルや使い方から、必要な器具や種類をご確認いただけます。

## ●埋込水栓タイプ

### 1方向吐水の場合の組合せ

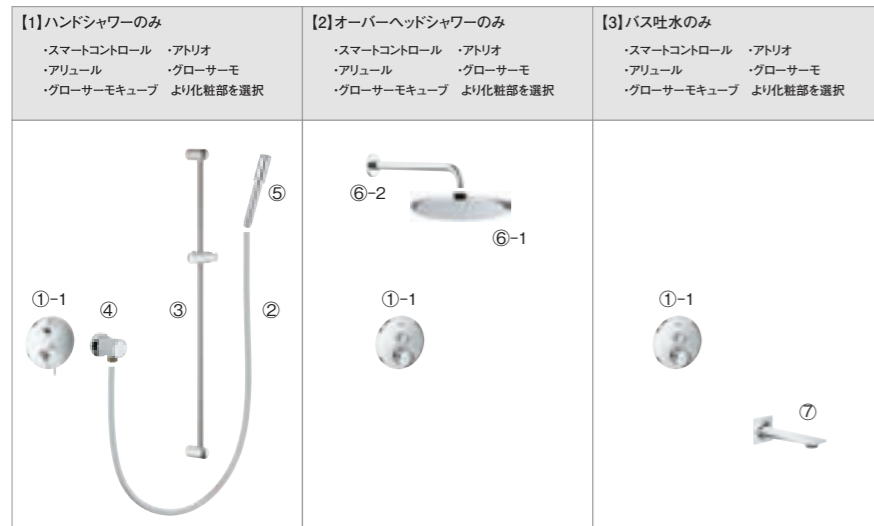

### 2方向吐水の場合の組合せ

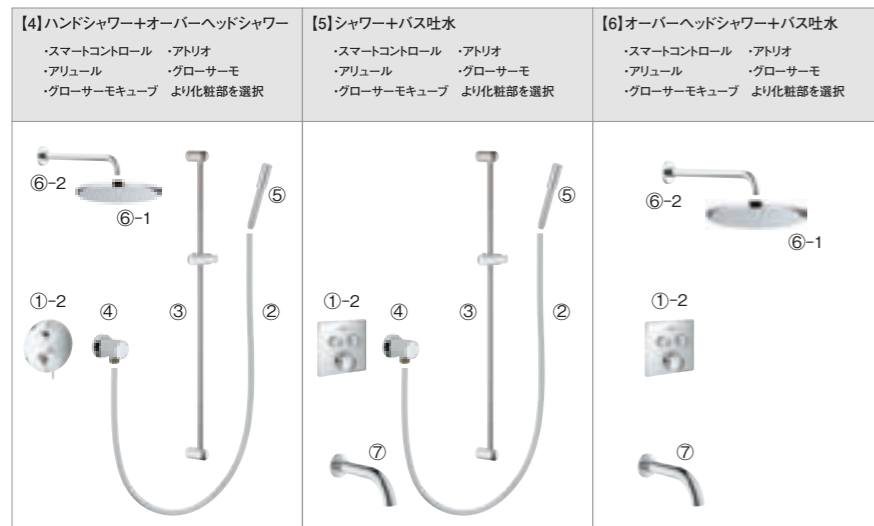

### 3方向吐水の場合の組合せ



吐水箇所の組合せを選択し、必要な商品を選択シヨングイドより選択してください。

- ①-1 1方向吐水埋込混合栓  
➤P232
- ①-2 2方向吐水埋込混合栓  
➤P232
- ①-3 3方向吐水埋込混合栓  
➤P232
- ② シャワーホース  
➤P233
- ③ ウォールバー・シャワーホルダー  
➤P234
- ④ シャワー給水口  
➤P234
- ⑤ ハンドシャワー  
➤P235
- ⑥-1 オーバーヘッドシャワー  
➤P235
- ⑥-2 オーバーヘッドシャワー取付金具  
➤P235
- ⑦ 壁出バス吐水口  
➤P235

\*必要な番号の商品を選択して下さい。  
\*ここでご紹介しているのは組合せの一例です。

## ●壁出水栓タイプ

### 1方向吐水の場合の組合せ：壁出水栓本体は「シャワー混合栓」より選択



- ①-1 壁出シャワー混合栓本体  
➤P233
- ①-2 壁出バス・シャワー混合栓  
➤P233
- ② シャワーホース  
➤P233
- ③ ウォールバー・シャワーホルダー  
➤P234
- ⑤ ハンドシャワー  
➤P235

\*必要な番号の商品を選択して下さい。  
\*ここでご紹介しているのは組合せの一例です。

### 2方向吐水の場合の組合せ：壁出水栓本体は「バス・シャワー混合栓」または「シャワーシステム」より選択

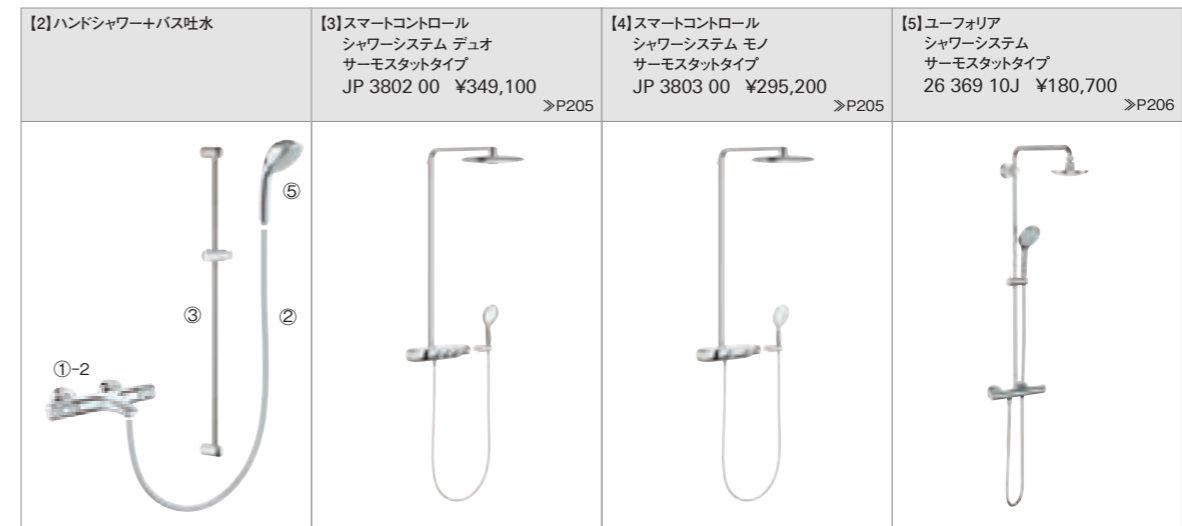

















\*[3]～[5] シャワーシステムは壁出水栓本体・シャワーホース・ウォールバー・ハンドシャワー・オーバーヘッドシャワー付です。バス吐水用のスパウトは付いていません。

### 3方向吐水の場合



\*[6] ユーフォリアシャワーシステム(JP 2883 03)は壁出水栓本体・シャワーホース・ウォールバー・ハンドシャワー・オーバーヘッドシャワー付です。

●埋込水栓タイプ \*埋込水栓には別途埋込本体部が必要となります。埋込本体部については各商品ページをご確認ください。

シリーズ名	埋込混合栓(化粧部)		
	①-1 1方向吐水	①-2 2方向吐水	①-3 3方向吐水
SMARTCONTROL スマート コントロール	 29 123 00J ¥122,000 ➤P185 <small>表示マークはハンドシャワー/オーバーヘッドシャワー/バスタブより選択可能</small>	 29 124 00J ¥141,200 ➤P185 <small>表示マークはハンドシャワー/オーバーヘッドシャワー/バスタブより選択可能</small>	 29 126 00J ¥166,900 ➤P185 <small>表示マークはハンドシャワー/オーバーヘッドシャワー各種/バスタブより選択可能</small>
	 29 118 00J ¥122,000 ➤P185 <small>表示マークはハンドシャワー/オーバーヘッドシャワー/バスタブより選択可能</small>	 29 119 00J ¥141,200 ➤P185 <small>表示マークはハンドシャワー/オーバーヘッドシャワー/バスタブより選択可能</small>	 29 121 00J ¥166,900 ➤P185 <small>表示マークはハンドシャワー/オーバーヘッドシャワー各種/バスタブより選択可能</small>
ATRIO アトリオ	 24 357 00J ¥115,600 ➤P31 <small>表示マーク 吐水●/止水○</small>	 24 358 00J ¥128,400 ➤P31 <small>表示マーク ハンドシャワー/オーバーヘッドシャワー</small>	
ALLURE アリユール	 19 380 20J ¥129,300 ➤P43, 45, 47, 49, 51 <small>表示マーク 吐水●/止水○</small>	 29 181 20J ¥135,800 ➤P43, 45, 47, 49, 51 <small>表示マーク ハンドシャワー/オーバーヘッドシャワー</small>	
ESSENCE	 24 057 10J ¥59,400 ➤P105		
GROHTHERM グローサーモ	 24 078 00J ¥77,100 ➤P187 <small>表示マーク 吐水●/止水○</small>	 24 079 00J ¥83,500 ➤P187 <small>表示マーク ハンドシャワー/オーバーヘッドシャワー</small>	
	 24 075 00J ¥77,100 ➤P187 <small>表示マーク 吐水■/止水□</small>	 24 076 00J ¥83,500 ➤P187 <small>表示マーク ハンドシャワー/オーバーヘッドシャワー</small>	
GROHTHERM CUBE グローサーモキューブ	 24 153 00J ¥83,500 ➤P187	 24 154 00J ¥89,000 ➤P187	
シリーズ名	埋込混合栓(埋込本体部)		
SMARTBOX スマートボックス	 35 600 00J ¥41,600 ➤P275または上記各化粧部ページ		

●壁出水栓タイプ

シリーズ名	壁出水栓本体	
	①-1 シャワー混合栓	①-2 バス・シャワー混合栓
GROHTHERM 2000 グローサーモ2000	 JP 2720 01 ¥90,700 ➤P189	 JP 2725 06 ¥115,600 ➤P189
GROHTHERM 1000 PERFORMANCE グローサーモ1000 パフォーマンス	 34 827 00J ¥53,900 ➤P191	 34 830 00J ¥70,700 ➤P191
GROHTHERM 1000 グローサーモ1000	 34 8173 0J ¥53,900 ➤P193	 JP 2737 01 ¥70,700 ➤P193
GROHTHERM 800 グローサーモ800		 JP 2736 01 ¥64,200 ➤P193
GROHTHERM COMFORT グローサーモ コンフォート		 GBGB147TAX-2 GBGB147TX-2 ¥109,100 ➤P196
ESSENCE エッセンス		 JP 2689 01 ¥87,300 ➤P105
EUROSTYLE ユーロスタイル		 JP 3502 00 ¥55,200 ➤P121
EUROSMART COSMOPOLITAN ユーロススマート コスモポリタン	 JP 3501 00 ¥40,800 ➤P124	 JP 3500 00 ¥46,100 ➤P124
COSTA コスタ		 JP 3205 00 ¥48,900 ➤P129

② シャワーホース	
	メタルシャワーホース 28 142 00J (1250mm) ¥12,000 28 165 00J (1750mm) ¥14,800 28 145 00J (2000mm) ¥16,200 ➤P229
	メタフレックスシャワーホース 28 409 00J (1500mm) ¥9,900 28 410 00J (1750mm) ¥10,400 28 413 00J (2000mm) ¥11,400

\*機種によっては寒冷地仕様もございます。各商品ページにてご確認ください。

### ③ ウォールバー・シャワーホルダー

ウォールバー 26 602 00J (600mm) ¥29,600 26 603 00J (900mm) ¥33,400 ➤P228	<b>限定在庫品</b> ウォールバー 27 523 00J (620mm) ¥14,200 27 524 00J (920mm) ¥17,900 ➤P228	ウォールバー 28 621 000 (1020mm) ¥30,000 JP 2891 00 (1200mm) ¥38,400 ➤P305	ユーフォリア260シャワーシステム ダイバーター切替タイプ 27 421 20J ¥151,700 ➤P209	シャワーシステム ダイバーター切替タイプ 27 058 00J ¥134,800 ➤P209
アリュールプリリアント シャワーホルダー 26 847 00J ¥12,300 ➤P37	<b>限定在庫品</b> グランデラ シャワーホルダー 28 896 00J ¥35,300 ➤P61	シャワーホルダー 27 074 000 ¥8,500 ➤P228	シャワーホルダー 27 075 000 ¥8,500 ➤P228	シャワーホルダー(角度可変タイプ) 27 055 000 ¥8,100 ➤P228
				<b>2026年秋発売予定*</b> 
<b>限定在庫品</b> シャワーホルダー(角度可変タイプ) 28 623 000 ¥12,400 ➤P228	セナシャワーホルダー 26 894 00J ¥14,000 ➤P73	シャワーホルダー 28 622 000 ¥4,400 ➤P228	シャワーホルダー 28 605 10J ¥6,000 ➤P229	*シャワーシステムダイバーター切替タイプ(27 058 00J)はシャワーホース・ハンドシャワー・オーバーヘッドシャワー付です。壁出水栓本体のみ選択して下さい。

### ④ シャワー給水口

アリュールプリリアント シャワー給水口 26 850 00J ¥17,900 ➤P37	<b>限定在庫品</b> グランデラ シャワー給水口 26 897 00J ¥44,000 ➤P61	シャワー給水口 27 057 000 ¥16,800 ➤P228	シャワー給水口 27 076 000 ¥16,800 ➤P228	<b>限定在庫品</b> シャワー給水口 28 671 000 ¥9,400 ➤P229
<b>2026年秋発売予定*</b> 				
シャワーホルダー付 シャワー給水口 26 658 00J ¥14,000 ➤P229				

\*2026年9月中旬受注開始予定。

### ⑤ ハンドシャワー

スマートアクティブ 130ラウンド 26 544 00J ¥28,300 ➤P215	<b>限定在庫品</b> グランデラ 26 852 00J ¥31,900 ➤P61	セナ 26 889 00J ¥27,900 ➤P73	リレクサ ファイブ 28 796 00J ¥22,400 ➤P216	スプリーM 26 350 000 ¥21,300 ➤P218
スプリー90 26 120 000 ¥12,900 ➤P219	ユーフォリアモノ JP 2869 00 ¥12,100 ➤P220	テンベスタ100 デュアル 28 422 20J ¥8,800 ➤P222		

\*スプリー90は、一部の切替弁式の浴室混合栓との組合せは、吐水切替の作動不良が起る可能性があるため、組合せには適していません。対象の混合栓についてはP000をご確認ください。

### ⑥-1 オーバーヘッドシャワー

レインシャワーモノ(310mm) 26 561 00J ¥64,200 ➤P224	レインシャワーモノキューブ(310mm×310mm) 26 567 00J ¥64,200 ➤P224	テンベスタ(250mm) 26 662 00J ¥38,600 ➤P224	テンベスタキューブ(250mm×250mm) 26 681 00J ¥38,600 ➤P224
ジャンボ(400mm) 28 778 00J ¥191,200 ➤P224	モダン(310mm) 27 477 00J ¥96,300 ➤P224	モダン(210mm) 28 368 00J ¥83,500 ➤P224	テンベスタ(210mm) 26 408 00J ¥27,000 ➤P224
<b>限定在庫品</b> グランデラ(221×221mm) 26 898 00J ¥143,100 ➤P61	ヴェリス(300×150mm) 27 470 00J ¥153,000 ➤P224	スクエア(210×210mm) 26 876 00J ¥107,300 ➤P37	

\*ジャンボ(28 778 00J)は天井吊り下げ用取付金具(JP690500)と組合せてご使用下さい。

### ⑥-2 オーバーヘッドシャワー取付金具

<b>限定在庫品</b> グランデラ(285mm) 26 990 00J ¥39,900 ➤P61	モダン(282mm) 28 576 000 ¥23,100 ➤P225
スクエア(275mm) 27 488 00J ¥23,100 ➤P225	天井吊り下げ用取付金具 JP 6905 00 ¥29,400 ➤P225

### ⑦ 壁出バス吐水口

アリュールプリリアント 13 485 00J ¥80,200 ➤P37	<b>限定在庫品</b> グランデラ 13 484 00J ¥70,000 ➤P61	アトリオ 13 487 00J ¥45,000 ➤P31	ユーロスマートコスモボリタン 13 261 00J ¥26,700 ➤P272	13 540 000 ¥18,500 ➤P272	エッセンス 13 449 10J ¥33,000 ➤P105









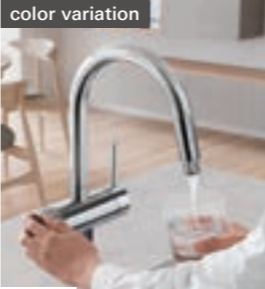
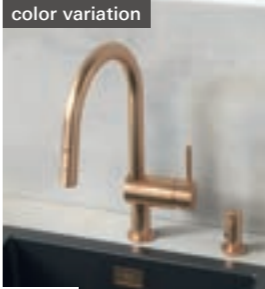
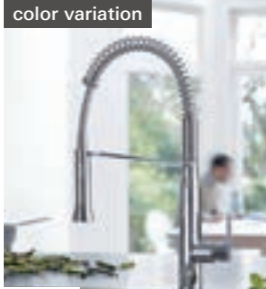
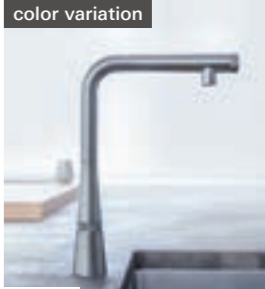

\*バス水栓にはデッキバス水栓もございます。お問合せ下さい。

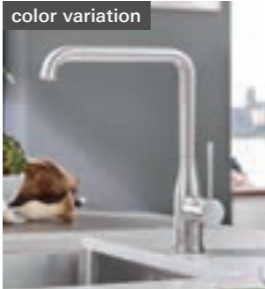
# GROHE KITCHEN FAUCETS

あなたはどんなキッチンスタイルをお望みですか？  
 自然と人が集まるような、心地よいナチュラルスタイル。  
 ステンレスでしつらえた、プロの厨房を思わせるプロフェッショナルスタイル。  
 余分な装飾を排除し、シンプルを追求したミニマルスタイル。

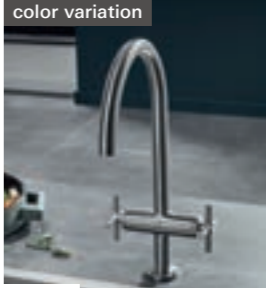
キッチンは毎日使う場だからこそ、機能性はもちろんのこと、そこに美しさとスタイルが加わった時、より快適で豊かな空間と時間が生まれます。

人間工学に基づいた美しいデザインと、心地よい機能が融合したグローエのキッチン水栓が、あなたの理想のキッチンを実現します。  
 数あるデザインと機能から、ぴったりの一台を見つけてください。

ミンタ浄水器一体型水栓 color variation  240	ミンタ color variation  242	K7 ケーセブン color variation  246	ゼドラ スマートコントロール color variation  248
ゼドラ color variation  250	エッセンス color variation  254	ユーロディスクコスモポリタン  256	ユーロディスク  257
ユーロスマート  258	ユーロスタイル  260	アトリオ color variation  262	コスタ  263
グラシア  264	浄水器用水栓 NEW  266		

# GROHE KITCHEN FAUCETS AT A GLANCE

	KITCHEN FAUCETS															
	MINTA FILTER FAUCET ミンタ浄水器一体型水栓	MINTA ミンタ	K7 ケーセブン	ZEDRA SMARTCONTROL ゼドラスマートコントロール	ZEDRA ゼドラ	ESSENCE エッセンス			EURODISC COSMOPOLITAN ユーロディスクコスモポリタン	EURODISC ユーロディスク	EUROSMART ユーロスマート	EUROSTYLE ユーロスタイル	ATRIO アトリオ	COSTA コスタ	GRACIA グラシア	FILTER FAUCET 浄水器水栓
ページ数	P240	P242	P246	P248	P250	P254			P256	P257	P258	P260	P262	P263	P264	P266
節湯型水栓	●	●*		●	●			●		●					●*	
シングルレバー混合栓		●				●			●	●	●					
シングルレバー混合栓 (吐水口引出タイプ)		●		●												
シングルレバー混合栓 (吐水口引出/シャワー切替タイプ)	●	●*	●		●*			●	●*	●*						
シングルレバー混合栓 (吐水口引出/スプレー切替タイプ)		●*			●*											
2ハンドル混合栓													●	●		
電解水素水整水器一体型混合栓(浄水器付)															●	
浄水器付単水栓																●*
浄水器兼用混合栓	●				●*											●*

\*機種によって異なります



\*画像は参考イメージです。

先端のノズル引出可能な機能は、シンク内の清掃などキッチンでの作業効率を大きく向上させます。ヘッド引出しタイプは、ホースを伝わり、水滴がキャビネット内に落ちることがあります。別売りの水受容器(JPK63100 / JPK63201)のご使用をおすすめします。(P274参照)



シャワー切替タイプは、ボタンを押すだけで簡単にストリート吐水/シャワー吐水に切替できます(写真上)。スプレー切替タイプは整流吐水/スプレー吐水に切替えができます(写真下)。さらにソフトスプレー仕様であれば、スプレー吐水時の水はねを低減します。



グローエの電解水素水整水器一体型混合栓は、1つの水栓で4つの水(水素水/酸性水/浄水/水道水)を利用できます。キッチンまわりはすっきりと仕上がる、ビルトインタイプです。

# GROHE MINTA FILTER FAUCET

美しいフォルムで人気の「ミンタ」シリーズの、浄水器一体型タイプ。  
ミンタのモダンでスタイリッシュな雰囲気はそのままに、浄水カートリッジを水栓本体に内蔵。  
また、ソフトシャワー仕様で吐水時の水はねを低減し、使い勝手も向上しました。  
デザインも機能も妥協しない、新しいミンタでキッチンをより豊かに心地良く。



\*画像は参考イメージです。



\*画像は参考イメージです。

## シンクまわりもシンク下も、スッキリ。

浄水カートリッジが内蔵されたミンタ浄水器一体型水栓は、水栓直結型や据置型のようにシンクまわりがごちゃごちゃすることなく、キッチン空間がスッキリします。また、ビルトイン型のようにシンク下のスペースがとられてしまうことなく、その分収納スペースを有効活用できます。



## カートリッジ交換も、スムーズにスマートに。

美味しい水を毎日楽しむために大切なのが、カートリッジの定期交換。ミンタ浄水器一体型水栓なら、水栓本体の浄水ハンドルを外すだけで簡単に交換することができます。



吐水動画

## 選べるカラーバリエーション

光沢が美しいクローム仕上げのほかに、マットな質感のベルベットブラックもご用意。インテリアのテイストに合わせてお選びいただけます。

節湯  
C1



JET認証品 > 詳細図 P308

浄水器一体型シングルレバーキッチン混合栓  
 JPK 61802 ¥116,700  
 JPK 61902 ¥119,900

- クローム
- コールドスタート仕様
- ヘッド引出しタイプ
- 逆流止水シャワー切替
- ソフトシャワー仕様

吐水口はあらかじめストッパーを設定することにより、左右60度ずつ回転、左5度・右75度、左75度・右5度の3通りから選択できます。(出荷時は左右60度ずつ回転で設定)  
 浄水カートリッジ スタンダードタイプ G-JF-K31 1個付属

節湯  
C1



JET認証品 > 詳細図 P308

浄水器一体型シングルレバーキッチン混合栓  
 JPK 61803 ¥175,000  
 JPK 61903 ¥178,200

- ベルベットブラック
- コールドスタート仕様
- ヘッド引出しタイプ
- 逆流止水シャワー切替
- ソフトシャワー仕様

吐水口はあらかじめストッパーを設定することにより、左右60度ずつ回転、左5度・右75度、左75度・右5度の3通りから選択できます。(出荷時は左右60度ずつ回転で設定)  
 浄水カートリッジ スタンダードタイプ G-JF-K31 1個付属

### ミンタ専用カートリッジ



スタンダードタイプ  
G-JF-K31

ハイグレードタイプ  
G-JF-K32



交換用カートリッジについては、LIXILパーツショップでご購入いただけます。

スタンダードタイプ G-JF-K31 ¥5,500  
 ハイグレードタイプ G-JF-K32 ¥5,000

[https://s.lixil.com/grohe\\_parts/](https://s.lixil.com/grohe_parts/)  
 フリーダイヤル 0120-1946-01 (平日 9:00 ~ 17:00)

\*交換時期の目安は、スタンダードタイプは約4か月、ハイグレードタイプは約3か月です。(10L/日使用の場合)  
 \*カートリッジの品番・価格・仕様は、予告なく変更される場合があります。



# GROHE MINTA

スバウトの形状から機能性まで多彩な「ミンタ」。

新色に上質なカラーバリエーションがMINTAシリーズにもラインアップ。シンプルなデザインと美しいカラーが融合し、設備を超えたインテリアアイテムとしての存在感を放ちます。



32 321 DL2J-2(ブラッシュドウォームサンセット)  
\*画像は参考イメージです。

DC(スーパースチール)とAL(ブラッシュドハードグラファイト)、GN(ブラッシュドクールサンライズ)、DL(ブラッシュドウォームサンセット)は国内在庫が少量ございます。ただし在庫がない場合は、ご注文後、納期が数ヶ月かかる場合がございます。



ソフトスプレー仕様は、スプレー吐水時の水はねを低減します。



ソフトスプレー仕様  
吐水動画



ラウンドタイプ  
吐水切替なし  
吐水動画

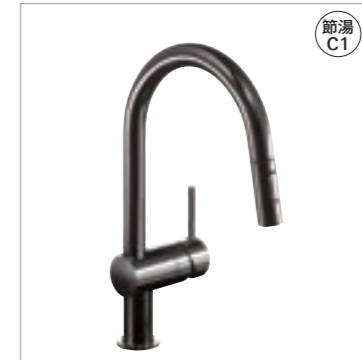

節湯  
C1

JWWA認証品 >詳細図 P308

シングルレバーキッチン混合栓  
30 280 DR2 ¥157,200  
■ダーククローム  
■コールドスタート仕様  
■ヘッド引出しタイプ  
■整流吐水・スプレー切替(シーソー式)  
■ソフトスプレー仕様  
■吐水口360度回転



節湯  
C1

JWWA認証品 >詳細図 P308

シングルレバーキッチン混合栓  
30 280 20J ¥98,200  
30 280 20C ¥102,300  
■クローム  
■コールドスタート仕様  
■ヘッド引出しタイプ  
■整流吐水・スプレー切替(シーソー式)  
■ソフトスプレー仕様  
■吐水口360度回転



節湯  
C1

JWWA認証品 >詳細図 P309

シングルレバーキッチン混合栓  
30 285 20J ¥64,200  
30 285 20C ¥68,100  
■クローム  
■コールドスタート仕様  
■泡沫吐水  
吐水口はあらかじめストッパーを設定することにより、固定、左右75度ずつ回転、360度回転の3通りから選択できます。



節湯  
C1

JWWA認証品 >詳細図 P309

シングルレバーキッチン混合栓  
32 321 DC2J-2 ¥163,700  
■スーパースチール  
■ヘッド引出しタイプ  
■整流吐水・スプレー切替(シーソー式)  
■ソフトスプレー仕様  
■吐水口360度回転



節湯  
C1

JWWA認証品 >詳細図 P309

シングルレバーキッチン混合栓  
32 321 AL2J-2 ¥163,700  
■ブラッシュドハードグラファイト  
■ヘッド引出しタイプ  
■整流吐水・スプレー切替(シーソー式)  
■ソフトスプレー仕様  
■吐水口360度回転



節湯  
C1

JWWA認証品 >詳細図 P309

シングルレバーキッチン混合栓  
32 321 GN2J-2 ¥163,700  
■ブラッシュドクールサンライズ  
■ヘッド引出しタイプ  
■整流吐水・スプレー切替(シーソー式)  
■ソフトスプレー仕様  
■吐水口360度回転



節湯  
C1

JWWA認証品 >詳細図 P309

シングルレバーキッチン混合栓  
32 321 DL2J-2 ¥163,700  
■ブラッシュドウォームサンセット  
■ヘッド引出しタイプ  
■整流吐水・スプレー切替(シーソー式)  
■ソフトスプレー仕様  
■吐水口360度回転

\*ヘッド引出しタイプは、ホースを伝わり、水滴がキャビネット内に落ちることがあります。別売りの水受容器(JPK63100 / JPK63201)のご使用をおすすめします。(P274参照)  
\*スプレー切替タイプ(シーソー式)は、吐水中に切替ボタンを押すと、ストレーットの整流吐水からスプレー吐水に切替わり、止水すると、次回使用時にはストレーット吐水に自動復帰します。吐水中のボタン操作でスプレー吐水からストレーット吐水に切替えることも可能です。





\*画像は参考イメージです。

節湯 C1



JWWA認証品 >詳細図 P308

シングルレバーキッチン混合栓  
30 282 20J ¥98,200  
30 282 20C 黒 ¥102,300

- クローム
- コールドスタート仕様
- ヘッド引出しタイプ
- 整流吐水・スプレー切替(シーソー式)
- ソフトスプレー仕様
- 吐水口360度回転

節湯 C1



JWWA認証品 >詳細図 P308

シングルレバーキッチン混合栓  
30 283 20J ¥64,200  
30 283 20C 黒 ¥68,100

- クローム
- コールドスタート仕様
- 泡沫吐水

吐水口はあらかじめストッパーを設定することにより、固定、左右75度ずつ回転、360度回転の3通りから選択できます。

節湯 C1



JWWA認証品 >詳細図 P309

シングルレバーキッチン混合栓  
JP 3693 03 黒 ¥96,200  
JP 3694 03 黒 ¥100,200

- クローム
- コールドスタート仕様
- ヘッド引出しタイプ
- 整流吐水・シャワー切替
- 吐水口360度回転



スクエアタイプ  
吐水切替あり  
吐水動画

シャワータイプは整流吐水と広がり感のあるシャワーの組合せ。  
お好みのパターンを選択して吐水できます。  
ハンドシャワーは、シンク内の清掃にも便利な引出可能タイプです。



吐水口先端に切替ノブを設置。  
ノブが下向きの際は整流吐水。



ノブを左に回転させるとシャワー吐水に  
切替わります。



\*画像は参考イメージです。

節湯 C1



JWWA認証品 >詳細図 P309

シングルレバーキッチン混合栓  
JP 3516 00 ¥83,500  
JP 3004 03 黒 ¥87,300

- クローム
- コールドスタート仕様
- ヘッド引出しタイプ
- 泡沫吐水
- 吐水口360度回転

節湯 C1



JWWA認証品 >詳細図 P309

シングルレバーキッチン混合栓  
30 284 20J ¥64,200  
30 284 20C 黒 ¥68,100

- クローム
- コールドスタート仕様
- 泡沫吐水

吐水口はあらかじめストッパーを設定することにより、固定、左右75度ずつ回転、360度回転の3通りから選択できます。



スクエアタイプ  
吐水切替なし  
吐水動画

\*ヘッド引出しタイプは、ホースを伝わり、水滴がキャビネット内に落ちることがあります。別売りの水受容器(JPK63100 / JPK63201)のご使用をおすすめします。(P274参照)

\*ヘッド引出しタイプは、ホースを伝わり、水滴がキャビネット内に落ちることがあります。別売りの水受容器(JPK 63100 / JPK 63201)のご使用をおすすめします。(P274参照)  
\*ストレートの整流吐水とシャワー吐水は、いずれかの吐水パターンに固定ができます(自動復帰タイプではありません)。

# GROHE K7

まるでプロの厨房を思わせる雰囲気を持ちながらも洗練されたイメージの「K7」シリーズ。  
スプリング式のプロフェッショナルスプレーは実用的で、直感的な操作性にすぐれています。  
スーパースチールタイプのマットな質感はクールな印象で、キッチンをよりハイクレードな空間に仕立てます。



JP 3012 02 (H670mm、スーパースチールタイプ)

\*画像は参考イメージです。

**受注発注品**

納期はお問合せください。

生産状況により、6ヶ月程度要する場合があります。



吐水動画



\*画像は参考イメージです。

JWWA認証品 **受注発注品** > 詳細図 P308

シングルレバーキッチン混合栓  
JP 3012 02 ¥205,400

- スーパースチール
- 高さ670mm
- 泡沫吐水・シャワー切替
- 吐水口左右に70度ずつ回転

JWWA認証品 > 詳細図 P308

シングルレバーキッチン混合栓  
JP 3011 02 ¥180,700

- クローム
- 高さ670mm
- 泡沫吐水・シャワー切替
- 吐水口左右に70度ずつ回転

JWWA認証品 > 詳細図 P308

シングルレバーキッチン混合栓  
JP 3010 02 ¥152,300

- クローム
- 高さ540mm
- 泡沫吐水・シャワー切替
- 吐水口左右に70度ずつ回転

\*お湯を出すときにレバーを後ろに傾けるので、水栓本体芯から、後ろへ100mm程度スペースを設けてください。

\*シャワー切替タイプは、吐水中に切替ボタンを押すと、ストレーットの泡沫吐水とシャワー吐水の切替ができます。シャワー吐水のまま止水すると、次回使用時はストレーット吐水に自動復帰します。

\*K7のスプリング部分は、製品の特性上、また使用や経年変化によりわずかに変形することがあり、必ずしも直立した状態ではありません。



GROHE SERMove

# GROHE ZEDRA SMARTCONTROL

GROHE「ゼドラ スマートコントロール」は、ミニマルを徹底的に追求し、L型のフォルムにすべての機能を盛り込みました。精巧に刻まれたローレットは、デザインにアクセントを添えるとともに、目や手を直感的に操作部へと導いてくれます。



31 593 DCJ (スーパーステンレス)  
\*画像は参考イメージです。

## 受注発注品

納期はお問合せください。  
生産状況により、6ヶ月程度要する場合があります。

## スマートコントロールで作業がスムーズに

スパウト先端のボタンで吐水 ON/OFF と水量をコントロール。  
吐水 ON/OFF はプッシュするだけなので、料理中に手が汚れていても鍋をもったままでも、腕などで簡単に吐水ができます。



ボタンをプッシュして吐水・止水



ボタンを回して水量の調整



温度はボディ部分のダイヤルで調整



吐水動画



\*画像は参考イメージです。

\*ヘッド引出しタイプは、水滴がホースを伝い、キャビネット内に落ちることがあります。別売りの水受容器 (JPK63100 / JPK63201) のご使用をおすすめします。(P274参照)



節湯 A1

JWWA認証品 **受注発注品** > 詳細図 P308  
スマートコントロール キッチン混合栓  
31 593 DCJ ¥227,500  
■ スーパーステンレス  
■ ヘッド引出しタイプ  
■ 整流吐水  
■ 吐水口左右に70度ずつ回転



節湯 A1

JWWA認証品 > 詳細図 P308  
スマートコントロール キッチン混合栓  
31 593 20J ¥151,700  
■ クローム  
■ ヘッド引出しタイプ  
■ 整流吐水  
■ 吐水口左右に70度ずつ回転



# GROHE ZEDRA

エレガントなフォルムが人気の「ゼドラ」シリーズの新タイプ。水流の勢いがあり、かつ広がりのある「ブレードスプレー」は、鍋や食器のこびりつきをすっきりと洗い流します。マットな質感がモダンな印象のスーパースチールもご用意しております。



32 294 DCJ (スーパースチール)  
\*画像は参考イメージです。

## 受注発注品

納期はお問合せください。  
生産状況により、6ヶ月程度要する場合があります。

## 用途に合わせて吐水パターンを使い分け

整流、シャワー以外に、新機能「ブレードスプレー」モードを搭載。勢いのあるフラットな水流が、こびりつきや食べ残しなどをすっきりと洗い流します。食洗機に入れる前の予洗いにおすすめです。



整流



シャワー



ブレードスプレー  
\*ブレードスプレーは水の勢いがあるため、通常よりも水撥ねが多く発生します。



ヘッド部分には、一時止水機能ボタンを搭載、こまめに吐水をコントロールでき、節水につながります。



吐水動画

JWWA認証品 **受注発注品** >詳細図 P308

シングルレバーキッチン混合栓  
32 294 DCJ ¥192,500

- スーパースチール
- ヘッド引出しタイプ
- 整流吐水・シャワー・ブレードスプレー切替
- 吐水口360度回転
- 一時止水機能付き

JWWA認証品 >詳細図 P308

シングルレバーキッチン混合栓  
32 294 20J ¥128,400

- クローム
- ヘッド引出しタイプ
- 整流吐水・シャワー・ブレードスプレー切替
- 吐水口360度回転
- 一時止水機能付き

\*吐水中に切替ボタンを押すとストレートの整流吐水、ブレードスプレー（ボタン押下中のみ保持）、シャワー吐水の切替ができます。シャワー切替時は一時的にブレードスプレーが吐水します。シャワー吐水のまま止水、または一時止水ボタン（ボタン押下中のみ保持）を使用した後は、ストレート吐水に自動復帰します。  
\*ヘッド引出しタイプは、水滴がホースを伝い、キャビネット内に落ちることがあります。別売りの水受容器（JPK63100 / JPK63201）のご使用をおすすめします。（P274参照）



# GROHE ZEDRA

ゆるやかで優しいフォルムの「ゼドラ」シリーズ。シャワー切替タイプは、ボタンでシャワーをオン/オフできるほか、止水すると次回使用する時には自動的に泡沫吐水に戻ります。切替ボタンはヘッド引き出し部分の背面にあり、見た目もスッキリとしています。

水とエネルギーに配慮したコールドスタートタイプで、デザインと機能にこだわったシリーズです。



\*画像は参考イメージです。



吐水動画

節湯 C1

JWWA認証品 > 詳細図 P308

シングルレバーキッチン混合栓  
 JP 3061 01 ¥107,800  
 JP 3508 00 ¥111,700

- クローム
- コールドスタート仕様
- ヘッド引出しタイプ
- 整流吐水・スプレー切替
- 吐水口360度回転

節湯 C1

JWWA認証品 > 詳細図 P308

シングルレバーキッチン混合栓  
 JP 3062 01 ¥121,400  
 JP 3509 00 ¥125,200

- クローム
- コールドスタート仕様
- ヘッド引出しタイプ
- 泡沫吐水・シャワー切替
- 吐水口360度回転

\*画像は参考イメージです。

\*ヘッド引出しタイプは、ホースを伝わり、水滴がキャビネット内に落ちることがあります。別売りの水受容器 (JPK 63100 / JPK 63201) のご使用をおすすめします。(P274参照)  
 \*シャワー切替タイプは、吐水中に切替ボタンを押すと、ストレートの泡沫吐水とシャワー吐水の切替ができます。シャワー吐水のまま止水すると、次回使用時はストレート吐水に自動復帰します。  
 \*スプレー切替タイプは、吐水中に切替ボタンを押すと、ストレートの整流吐水からスプレー吐水に切替わり、止水すると、次回使用時にはストレート吐水に自動復帰します。吐水中のボタン操作でスプレー吐水からストレート吐水に切替えることはできません。



# GROHE ESSENCE

ミニマルな美しさを追求した「エッセンス」。円柱のクリアなラインと、優しくオーガニックな曲線のコンビネーションは、みずみずしくナチュラルなテイストをキッチンに運びます。  
シックで落ち着いたあるハードグラファイト、華やかな輝きのクールサンライズのカラーも加わり、空間テイストに合わせてお選びいただけます。



30 269 GNJ (ブラッシュドクールサンライズ)  
\*画像は参考イメージです。

AL (ブラッシュドハードグラファイト) とGN (ブラッシュドクールサンライズ) は国内在庫が少量ございます。ただし在庫がない場合は、ご注文後、納期が数ヶ月かかる場合がございます。

**受注発注品**  
納期はお問合せください。生産状況により、6ヶ月程度要する場合があります。



30 269 ALJ (ブラッシュハードグラファイト)



JWWA認証品 >詳細図 P309

シングルレバーキッチン混合栓  
JP 3696 07 ¥57,800  
JP 3008 07 国 ¥61,700

- クローム
- 泡沫吐水
- 角度可変泡沫金具仕様

吐水口はあらかじめストッパーを設定することにより、固定、左右75度ずつ回転、360度回転の3通りから選択できます。



JWWA認証品 **受注発注品** >詳細図 P309

シングルレバーキッチン混合栓  
30 269 DCJ ¥104,100  
30 269 DCC 国 ¥108,000

- スーパースチール
- 泡沫吐水
- 角度可変泡沫金具仕様

吐水口はあらかじめストッパーを設定することにより、固定、左右75度ずつ回転、360度回転の3通りから選択できます。

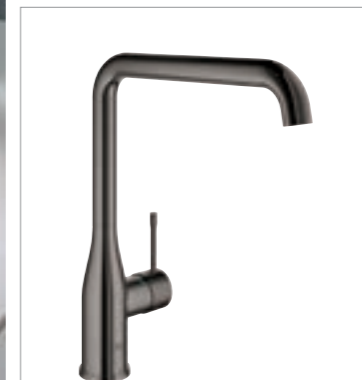

JWWA認証品 **限定在庫品** >詳細図 P309

シングルレバーキッチン混合栓  
30 269 A0J ¥104,100  
30 269 A0C 国 ¥108,000

- ハードグラファイト
- 泡沫吐水
- 角度可変泡沫金具仕様

吐水口はあらかじめストッパーを設定することにより、固定、左右75度ずつ回転、360度回転の3通りから選択できます。

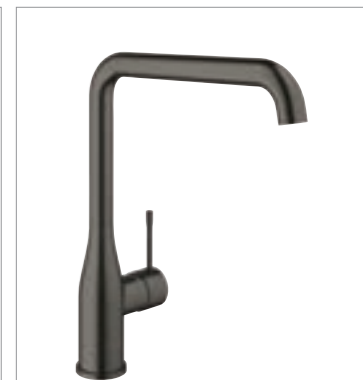

JWWA認証品 >詳細図 P309

シングルレバーキッチン混合栓  
30 269 ALJ ¥104,100  
30 269 ALC 国 ¥108,000

- ブラッシュドハードグラファイト
- 泡沫吐水
- 角度可変泡沫金具仕様

吐水口はあらかじめストッパーを設定することにより、固定、左右75度ずつ回転、360度回転の3通りから選択できます。

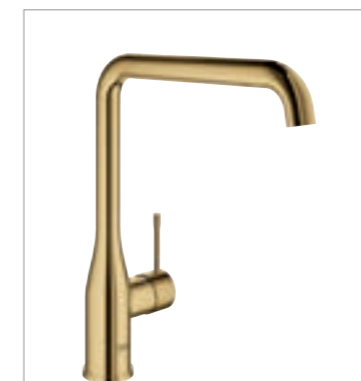

JWWA認証品 **限定在庫品** >詳細図 P309

シングルレバーキッチン混合栓  
30 269 GLJ ¥104,100  
30 269 GLC 国 ¥108,000

- クールサンライズ
- 泡沫吐水
- 角度可変泡沫金具仕様

吐水口はあらかじめストッパーを設定することにより、固定、左右75度ずつ回転、360度回転の3通りから選択できます。

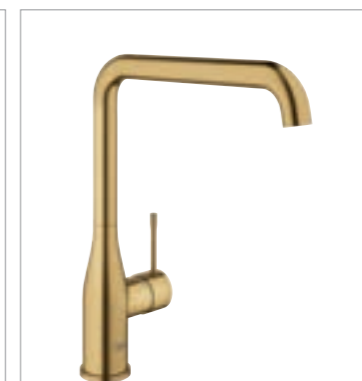

JWWA認証品 >詳細図 P309

シングルレバーキッチン混合栓  
30 269 GNJ ¥104,100  
30 269 GNC 国 ¥108,000

- ブラッシュドクールサンライズ
- 泡沫吐水
- 角度可変泡沫金具仕様

吐水口はあらかじめストッパーを設定することにより、固定、左右75度ずつ回転、360度回転の3通りから選択できます。



JWWA認証品 **受注発注品** >詳細図 P309

シングルレバーキッチン混合栓  
30 269 DLJ ¥104,100

- ブラッシュドクールサンライズ
- 泡沫吐水
- 角度可変泡沫金具仕様

吐水口はあらかじめストッパーを設定することにより、固定、左右75度ずつ回転、360度回転の3通りから選択できます。

\*お湯を出すときにレバーを後ろに傾けるので、水栓本体芯から、後ろへ50mm程度スペースを設けてください。



# GROHE EURODISC COSMOPOLITAN

トラディショナルな上部レバータイプに、レバーやスパウトにきりっとした面取りを施し、現代的な表情を加えた「ユーロディスクコスモポリタン」。高めに配した吐水口は作業空間が広く、引出式のハンドシャワーは洗い物などの作業効率をより高めてくれます。また、無駄なエネルギー消費を抑えるコールドスタートタイプで、環境にも配慮した機能的な水栓です。

# GROHE EURODISC

「ユーロディスク」は、ダイナミックなボディ形状と、フィンのような流線型のレバーがまず目を引き、シルクのように滑らかな操作感のシングルレバーが、水量、温度の調整を正確に行います。シャワーに切り替え可能なヘッド引き出しタイプと、すっきりとしたのびやかなデザインの整流吐水のみタイプからお選びいただけます。



吐水動画



吐水動画



JWWA認証品 > 詳細図 P309

シングルレバーキッチン混合栓  
JP 3564 01 ¥94,400  
JP 3565 01 国 ¥98,300

- クローム
- コールドスタート仕様
- ヘッド引き出しタイプ
- 泡沫吐水・シャワー切替
- 吐水口左右に50度ずつ回転

\*画像は参考イメージです。

\*ヘッド引き出しタイプは、ホースを伝わり、水滴がキャビネット内に落ちることがあります。別売りの水受容器(JPK 63100 / JPK 63201)のご使用をおすすめします。(P274参照)

\*シャワー切替タイプは、吐水中に切替ボタンを押すと、ストレートの泡沫吐水とシャワー吐水の切替ができます。シャワー吐水のまま止水すると、次回使用時はストレート吐水に自動復帰します。



JWWA認証品 > 詳細図 P309

シングルレバーキッチン混合栓  
JP 3513 00-2 国 ¥69,700  
JP 3666 02-2 国 ¥73,600

- クローム
- 整流吐水
- 吐水口左右に70度ずつ回転

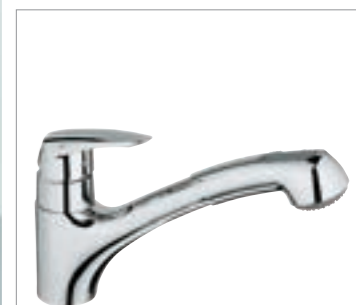

JWWA認証品 > 詳細図 P309

シングルレバーキッチン混合栓  
JP 3510 00 国 ¥91,200  
JP 3665 02 国 ¥95,100

- クローム
- ヘッド引き出しタイプ
- 泡沫吐水・シャワー切替
- 吐水口左右に70度ずつ回転

\*画像は参考イメージです。

\*ヘッド引き出しタイプは、ホースを伝わり、水滴がキャビネット内に落ちることがあります。別売りの水受容器(JPK 63100 / JPK 63201)のご使用をおすすめします。(P274参照)

\*シャワー切替タイプは、吐水中に切替ボタンを押すと、ストレートの泡沫吐水とシャワー吐水の切替ができます。シャワー吐水のまま止水すると、次回使用時はストレート吐水に自動復帰します。



GROHE SibMove



GROHE SibMove

# GROHE EUROSMART

親しみやすいデザインの「ユーロスマート」は、高さを抑えたロースパウトタイプとスリムでモダンなハイスパウトタイプを取り揃えております。ゆるやかなカーブを描くレバーは、指先に自然と馴染むよう緻密に設計されています。



\*画像は参考イメージです。



\*画像は参考イメージです。

		
<p> <span style="border: 1px solid black; border-radius: 50%; padding: 2px;">節湯 C1</span>            JWWA認証取得予定 &gt;詳細図 P310            シングルレバーキッチン混合栓            30 305 10J ¥64,000            30 305 10C 黒 ¥67,600            ■ クローム            ■ ヘッド引出しタイプ            ■ 整流吐水・シャワー切替            ■ 吐水口左右に45度ずつ回転            ■ コールドスタート仕様         </p>	<p>           JWWA認証取得予定 &gt;詳細図 P310            シングルレバーキッチン混合栓            33 281 30J ¥44,400            JP 3096 01 黒 ¥47,600            ■ クローム            ■ 泡沫吐水            ■ 吐水口左右に70度ずつ回転         </p>	<p>           JWWA認証取得予定 &gt;詳細図 P310            シングルレバーキッチン混合栓            30 567 00J ¥56,100            JP 3097 01 黒 ¥59,700            ■ クローム            ■ 泡沫吐水            ■ 吐水口左右に75度ずつ回転         </p>

\*ヘッド引出しタイプは、ホースを伝わり、水滴がキャビネット内に落ちることがあります。別売りの水受容器(JPK 63100 / JPK 63201)のご使用をおすすめします。(P274参照)



GROHE S&M Move

# GROHE EUROSTYLE

「ユーロスタイル」は、その名のとおりスタイリッシュなボディ形状が目を引きます。大きなカーブを描くグースネックは意匠的に美しいだけでなく、シンクでの作業空間を十分に確保、また絶妙なレバーの位置はキッチンでの動作を自然かつ効率的にしてくれるはず。



JWWA認証品 > 詳細図 P310

ユーロスタイル  
シングルレバーキッチン混合栓

JP 2057 02 ¥55,900

■クローム

■泡沫吐水

吐水口はあらかじめストッパーを設定することにより、固定、左右75度ずつ回転、360度回転の3通りから選択できます。



\*画像は参考イメージです。

\*画像は参考イメージです。



GROHE S&M Move

# GROHE ATRIO

なめらかなアーチ型のスパウト、繊細かつ大胆なクロスハンドルが、シンメトリーに構成された「アトリオ」。2ハンドルならではの美しいバランスは、オープン型キッチンやパーティーシンクなどにもおすすめです。クロームはもちろん、シックで洗練されたマット仕上げのスーパーsteelをご用意しています。

**受注発注品**

納期はお問合せください。  
生産状況により、6ヶ月以上要する場合があります。



JWWA認証品 [>詳細図 P76](#)

2ハンドルキッチン混合栓  
30 609 00J ¥141,200

- クローム
- 泡沫吐水

吐水口はあらかじめストッパーを設定することにより、固定、左右75度ずつ回転、360度回転の3通りから選択できます。



JWWA認証品 **受注発注品** [>詳細図 P76](#)

2ハンドルキッチン混合栓  
30 609 DC0J ¥192,500

- スーパーsteel
- 泡沫吐水

吐水口はあらかじめストッパーを設定することにより、固定、左右75度ずつ回転、360度回転の3通りから選択できます。

\*画像は参考イメージです。

# GROHE COSTA

「コスタ」キッチン水栓は、シンプルな2ハンドル水栓。オリジナルハンドルのほかに、ノスタルジックなクロスハンドルのモデルも用意しました。キッチンの雰囲気に合わせてお選びください。



JWWA認証品 [>詳細図 P310](#)

2ハンドルキッチン混合栓  
JP 2580 02 ¥48,900  
JP 2581 02 国 ¥52,800

- クローム
- 泡沫吐水
- 吐水口360度回転



JWWA認証品 [>詳細図 P310](#)

2ハンドルキッチン混合栓(クロスハンドル)  
JP 2578 04 ¥55,100  
JP 2579 04 国 ¥59,000

- クローム
- 泡沫吐水
- 吐水口360度回転

\*画像は参考イメージです。

# GROHE GRACIA

グラシアは、世界初のヘッド引出し/スプレー機能付き「混合水栓一体型電解水素水整水器(\*)」です。  
1つの水栓で必要に応じて4つの水(電解水素水/浄水/酸性水/水道水)を使い分けることができ、飲用やお料理、洗い物まで、用途に応じて最適な水を利用できます。  
整水器本体をカウンター下に設置できる「ビルトインタイプ」ですので、キッチンですっきり見せることができます。  
環境に配慮したコールドスタートタイプもございます。

\*電解水素水整水器：胃腸症状の改善に効能効果が認められている家庭用医療機器で、水道水に含まれる塩素などの不純物を除去し、さらに電気分解することで、抗酸化性を持つ水素を豊富に含み、アルカリ性の電解水素水を生成します。



\*画像は参考イメージです。

## 操作が簡単なタッチパネル式

### ●起動時 表示画面

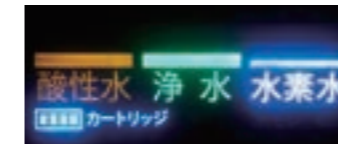

### ●電解水素水画面



### ●浄水画面

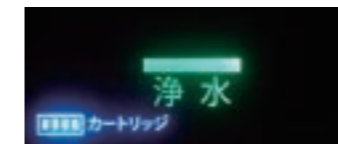

### ●酸性水画面

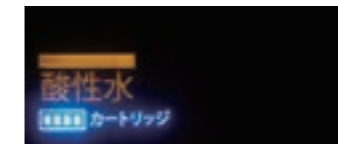

ご希望の取水モードをタッチして整水ハンドルをまわせば、選択した水が得られます。

### ●電解水素水

水道水に含まれる塩素や鉛などを除去し、さらに電気分解することにより、陰極側に生成されるアルカリ性で抗酸化性を持つ水素を豊富に含んだ水です。胃腸症状の改善に効果があります。

### ●浄水

JIS 指定 13 物質が除去された水です。赤ちゃんのミルクや薬の服用などにお使いいただけます。

### ●酸性水

電解槽の陽極側で生成される水です。洗顔や洗い物にお使いいただけます。

## 引出可能なノズルヘッド

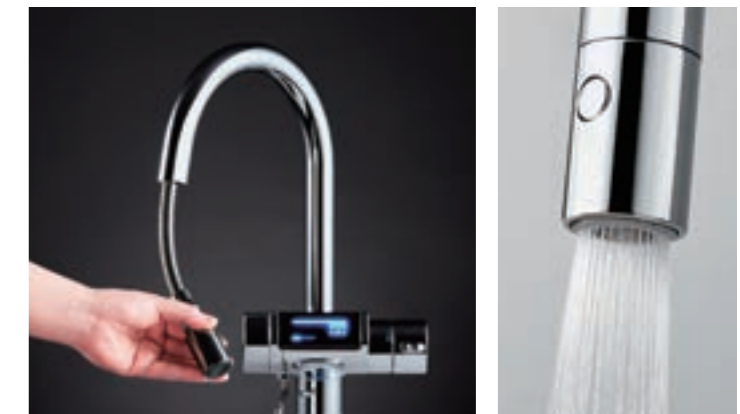

\*口先を引き出ししたり、ボタンを押してスプレーに切り替えることができます。



JET認証品 >詳細図 P310

電解水素水整水器シングルレバーキッチン混合栓 (日本トリム製カートリッジ付)  
JP 2105 03 ¥449,100

- クローム
- コールドスタート仕様
- ヘッド引出しタイプ
- 整流吐水・スプレー切替
- 吐水口左右に60度ずつ回転

日本トリム製専用カートリッジをご使用ください。

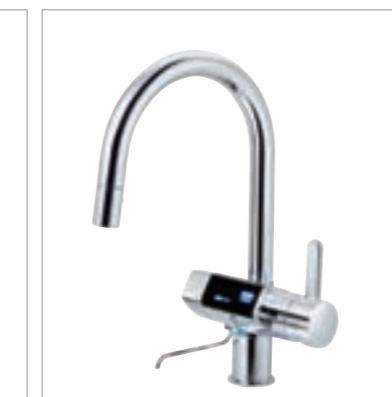

JET認証品 >詳細図 P310

電解水素水整水器シングルレバーキッチン混合栓 (日本トリム製カートリッジ付)  
JP 2994 04 ¥449,100

- クローム
- ヘッド引出しタイプ
- 整流吐水・スプレー切替
- 吐水口左右に60度ずつ回転

日本トリム製専用カートリッジをご使用ください。



交換用カートリッジ  
JPK 30300 ¥15,000  
交換時期の目安は12ヶ月です。

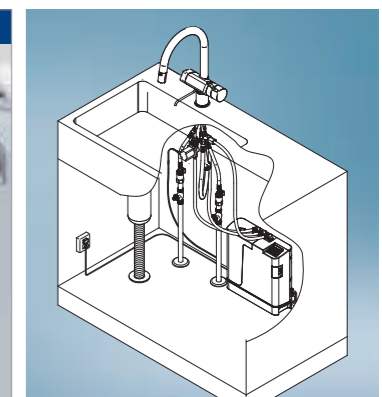

整水器本体はシンクの下に収納できるビルトインタイプです。



吐水動画

効果・効能/胃腸症状の改善(胃もたれや胃の不快感をやわらげます。胃腸の働きを助けお通じを良好にします。) 管理医療機器製造販売認証番号: 224AGBZX00024000  
本器は医薬品医療機器等法(旧薬事法)第2条第4項の政令で定める医療機器であり、第6項の厚生労働大臣が指定した管理医療機器です。

\*シンクの下にアース端子付きコンセントが必要です。

\*お湯を出すときにレバーを後ろに傾けるので、水栓本体芯から、後ろへ50mm程度スペースを設けてください。

\*スプレー切替タイプ(ボタン式)は、吐水中に切替ボタンを押すと、ストレートの整流吐水からスプレー吐水に切替わり、止水すると、次回使用時にはストレート吐水に自動復帰します。吐水中のボタン操作でスプレー吐水からストレート吐水に切替えることはできません。



# GROHE FILTER

インテリアは美しいままに、いつでも美味しい水が利用できる浄水器タイプのキッチン水栓です。

ゼドラ浄水器兼用混合栓は、いつでも水道水と浄水を使い分けられることのできるキッチン水栓です。右のレバーで水道水の開閉と温度調節、左のツマミで浄水の開閉を行います。口先を引き出して、スプレー吐水に切り替えることもでき、デザイン性と機能性を兼ね備えています。

浄水器用単水栓は、すべてのグローエのキッチン混合栓と調和するようにデザインされた浄水器専用単水栓です。グローエのキッチン混合栓とセットで使用すれば、水まわりのデザインを損なうことなく、安全で美味しい水をお使いいただけます。

いずれもカウンター下にカートリッジを設置する「ビルトインタイプ」です。



**NEW**



JET認証品 >詳細図 P310

ゼドラ浄水器兼用シングルレバーキッチン混合栓  
(トクラス製カートリッジ付)  
JP 1926 05 ¥158,600

- クローム
- ヘッド出しタイプ
- 整流吐水・シャワー切替
- ソフトシャワー仕様
- 吐水口左右に75度ずつ回転

トクラス製専用カートリッジをご使用ください。

**JP192605専用カートリッジ**



交換用カートリッジのご購入については、トクラス株式会社までお問い合わせください。  
JC501：¥15,000  
フリーダイヤル 0120-32-0440  
(平日9:00～17:30 / 土日祝日9:00～17:00)  
\*交換時期の目安は12ヶ月です。  
\*カートリッジの品番・価格・仕様は、予告なく変更される場合があります。



JWWA認証品 >詳細図 P311

浄水器用単水栓(シーガルフォーカートリッジ付)  
JP 1944 03 ¥326,400

- クローム
- 整流吐水
- 吐水口360度回転

シーガルフォー専用カートリッジをご使用ください。



JWWA認証品 >詳細図 P311

浄水器用単水栓(クリンスイ製カートリッジ付)  
JP 2936 02 ¥113,000

- クローム
- 整流吐水
- 吐水口360度回転

クリンスイ製専用カートリッジをご使用ください。



JWWA認証品 >詳細図 P311

浄水器用単水栓(マルチピュア製カートリッジ付)  
JP 5959 01 ¥154,100

- クローム
- 整流吐水
- 吐水口360度回転

マルチピュア製専用カートリッジをご使用ください。

**JP194403専用カートリッジ**



交換用カートリッジのご購入については、グランドデュークス株式会社までお問い合わせください。  
RS-2SGE-M：¥60,000  
フリーダイヤル 0120-074-744  
(9:00～18:00年中無休/年末年始除く)  
\*交換時期目安は1年です。(※1日20ℓ使用した場合)  
\*カートリッジの品番・価格・仕様は、予告なく変更される場合があります。

**JP293602専用カートリッジ**



交換用カートリッジのご購入については、三菱ケミカル・クリンスイ株式会社までお問い合わせください。  
HUC17021：¥17,000  
クリンスイサービスセンターU係  
フリーダイヤル 0120-328-432 www.cleansui.com  
(平日10:00～17:00 / 土日祝日10:00～16:00)  
\*交換時期の目安は12ヶ月です。  
\*カートリッジの品番・価格・仕様は、予告なく変更される場合があります。

**JP595901専用カートリッジ**



交換用カートリッジのご購入については、マルチピュアジャパン株式会社までお問い合わせください。  
CB6PB：¥20,000  
フリーダイヤル 0120-80-1711  
(平日10:00～17:00)  
\*交換時期の目安は24ヶ月です。  
\*カートリッジの品番・価格・仕様は、予告なく変更される場合があります。

\*画像は参考イメージです。



GROHE S&M

# GROHE PARTS

\*品番はすべて1個分です。インレットやハンドルなど1組(2個)が必要な際は、×2とご注文ください。



JWWA認証品 >詳細図 P311  
埋込ストップバルブ 埋込本体部  
ショートスピンドルタイプ  
29 800 00J(サイズ1/2") ¥ 5,000  
29 802 00J(サイズ3/4") ¥10,400  
29 805 00J(サイズ1") ¥21,800  
\*化粧部が別途必要です。  
\*左回転で開栓します。

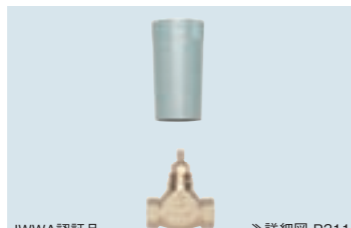

JWWA認証品 >詳細図 P311  
埋込ストップバルブ 埋込本体部  
セラミックヘッドパーツタイプ  
29 811 00J(サイズ1/2"・180°開閉) ¥ 9,600  
29 052 00J(サイズ1/2"・90°開閉) ¥13,700  
\*化粧部が別途必要です。  
\*左回転で開栓します。



インレット1/2" (偏心寸法±50mm) クローム >詳細図 P311  
JP 6027 01 ¥9,900  
JP 6028 00 ¥10,200  
■逆流防止・止水機能・ストレーナー  
■水抜栓付(寒冷地仕様のみ)



インレット1/2" (偏心寸法±12.5mm) クローム >詳細図 P311  
JP 6144 01(逆止弁付) ¥5,400  
JP 6069 01(逆止弁なし) ¥3,500



インレット1/2" (偏心寸法±5mm) クローム >詳細図 P312  
JPK 90900 ¥10,400  
JPK 91000 ¥10,700  
■クローム  
■逆流防止・止水機能・ストレーナー  
■水抜栓付(寒冷地仕様のみ)

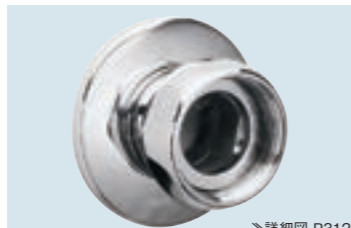

袋ナット付インレット クローム >詳細図 P312  
JP 6911 00(サイズ1") ¥12,800  
JP 6912 00(サイズ1 1/4") ¥16,500



袋ナット付エルボインレット クローム >詳細図 P312  
JP 6915 00(サイズ1") ¥18,500  
JP 6916 00(サイズ1 1/4") ¥29,000



ストレートアウトレット クローム >詳細図 P312  
12 422 000(サイズ1/2") ¥ 5,400  
12 423 000(サイズ3/4") ¥ 7,300  
JP 6913 00(サイズ1") ¥16,400  
JP 6914 00(サイズ1 1/4") ¥21,900



アウトレット クローム >詳細図 P312  
JP 6917 00(サイズ1") ¥28,600  
JP 6918 00(サイズ1 1/4") ¥33,100



温度計付アウトレット クローム >詳細図 P312  
JP 6919 00(サイズ1") ¥43,400  
JP 6920 01(サイズ1 1/4") ¥46,600



温度計付十字アウトレット クローム >詳細図 P312  
12 047 000(サイズ1") ¥31,700  
12 048 000(サイズ1 1/4") ¥39,700



サーモアウトレット用 温度計 クローム >詳細図 P312  
06 225 000 ¥12,100



接続パイプ クローム >詳細図 P312  
12 803 000(φ10銅管片ツバ300mm) ¥2,200  
接続ナット1/2" 12 901 000(12 803 000用) ¥1,100

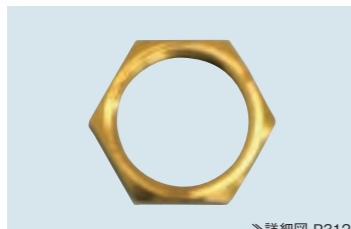

締付ナット クローム >詳細図 P312  
JPK 05900 ¥1,000



ワッシャー クローム >詳細図 P312  
JPK 06000 ¥700



JIS適合品 >詳細図 P313  
アングルバルブ1/2" クローム  
JP 1917 00(マーク青) ¥10,400  
JP 1918 00(マーク赤) ¥10,400  
\*実物と写真は外観が異なります。詳細図をご確認下さい。

AL(ブラッシュドハードグラファイト)とGN(ブラッシュドクールサンライズ)は国内在庫が少量ございます。ただし在庫がない場合は、ご注文後、納期が数ヶ月かかる場合がございます。

**受注発注品**

納期はお問合せください。生産状況により、6ヶ月程度要する場合があります。



JIS適合品 >詳細図 P313  
ストレート形止水栓1/2" クローム  
JP 1920 00(マーク青・440mm) ¥17,500  
JP 1921 00(マーク赤・440mm) ¥17,500  
JP 1942 00(マーク青・400mm) ¥17,500  
JP 1943 00(マーク赤・400mm) ¥17,500



接続アダプター1/2" 寒冷地用 クローム >詳細図 P313  
12 042 N00(φ10銅管用) ¥2,200  
12 042 001(フレキホース用) ¥2,200  
■逆止弁なし  
\*フレキホース用は上側の接続袋ナットは付属していません。



接続アダプター1/2" クローム >詳細図 P313  
12 105 N00 ¥4,400  
■φ10銅管用  
■逆止弁付



接続アダプター1/2" クローム >詳細図 P313  
40 849 9040 ¥3,400  
JPK 55000 ¥3,400  
■クイックジョイント式  
■耐圧フレキ用  
■逆止弁付(寒冷地仕様には付きません)  
\*2個入りです。



接続アダプター1/2" クローム >詳細図 P313  
12 072 N00 ¥4,400  
■耐圧フレキ用  
■逆止弁付



ポップアップ排水金具 クローム >詳細図 P313  
JP 2949 00 ¥17,500  
JP 2102 00(ロングキック棒タイプ) ¥18,700  
■国産及び米国籍器用  
■キャッチャー付  
\*陶器の種類によっては適合しない場合があります。



洗面器用 排水金具 水溜なし仕様 クローム >詳細図 P314  
JPK 09800 ¥12,700  
■Sトラップ付・目皿なし



洗面器用 排水金具 水溜なし仕様 クローム >詳細図 P314  
JPK 09900 ¥9,100  
■Pトラップ付・目皿なし

AL(ブラッシュドハードグラファイト)とGN(ブラッシュドクールサンライズ)は  
国内在庫が少量ございます。ただし在庫がない場合は、ご注文後、納期が数ヶ月かかる場合がございます。

**受注発注品**

納期はお問合せください。生産状況により、6ヶ月程度要する場合があります。

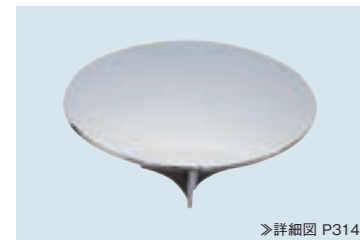

排水目皿カバー  
JPK 11500 ¥11,100  
排水金具と同梱されている目皿との併用はできません。



ポトルトラップ1 1/4"  
28 920 000(トラップ寸法245mm) ¥ 9,100  
JP 1908 00(トラップ寸法350mm) ¥12,900



ユーロキューブ ポトルトラップ1 1/4"  
40 564 000 ¥25,800



ポトルトラップ 1 1/4"  
28 912 00J ¥23,800  
■クローム  
28 912 DC0J ¥48,600 **受注発注品**  
■スーパーステール  
28 912 AL0J ¥48,600  
■ブラッシュドハードグラファイト  
28 912 GN0J ¥48,600  
■ブラッシュドクールサンライズ  
28 912 DL0J ¥48,600 **受注発注品**  
■ブラッシュドウォームサンセット



ヘッドパーツ(ショートスピンドルタイプ)  
07 146 000(サイズ1/2"用・左回転開栓) ¥2,000  
07 156 000(サイズ3/4"用・旧タイプ・左回転開栓) ¥3,500  
07 025 000(サイズ3/4"用・新タイプ・左回転開栓) ¥3,900  
07 026 000(サイズ1"用・左回転開栓) ¥10,000



ヘッドパーツ(ロングスピンドルタイプ)  
07 147 000(サイズ1/2"用・旧タイプ・左回転開栓) ¥ 2,300  
07 150 000(サイズ3/4"用・旧タイプ・左回転開栓) ¥ 4,300  
06 179 010(サイズ1 1/4"用・旧タイプ・左回転開栓) ¥10,800  
07 210 000(サイズ1"用・旧タイプ・左回転開栓) ¥ 7,200



コマパッキン  
05 291 000(サイズ1/2"用) ¥500  
JP 0163 00(サイズ1 1/4"用) ¥900  
\*サイズ3/4"用は生産終了につき取扱を終了しました。  
同サイズのヘッドパーツ(07 156 000, 07 025 000, 07 150 000)が代替品となります。  
\*サイズ1"用は生産終了につき取扱を終了しました。  
同サイズのヘッドパーツ(07 026 000, 07 210 000)が代替品となります。  
\*サイズ1 1/4"用は生産終了につき取扱を終了しました。  
同サイズのヘッドパーツ(06179010)が代替品となります。



アクアディマー  
47 364 000 ¥12,100  
12 433 000 ¥11,300



PTトラップ1 1/4"  
28 961 000(トラップ寸法330mm) ¥ 9,400  
JP 1907 00(トラップ寸法425mm) ¥12,900



STトラップ1 1/4"  
28 922 000(トラップ寸法489mm・  
テールピースなし) ¥11,200  
JP 1906 00(トラップ寸法640mm) ¥18,700



ユーロスマート コスモポリタン  
壁出バス吐水口1/2"  
13 261 00J(壁出寸法170mm) ¥26,700  
■オスネジタイプ  
■整流吐水



壁出バス吐水口3/4"  
13 540 000(壁出寸法140mm) ¥18,500  
■メスネジタイプ  
■整流吐水



シングルレバー用セラミックカートリッジ  
46 048 000(46mm) ¥11,500  
46 374 000(35mm) ¥11,300  
46 580 000(28mm) ¥11,300



シングルレバーカートリッジ  
ユーロミックS、旧レディラックス用  
07 000 000 ¥11,000



ワックスサーモスタット グローミックスモデル  
47 012 000(サイズ1/2"用) ¥30,900  
47 025 000(サイズ3/4"用) ¥51,300  
47 024 000(サイズ1/2"用・旧5700-5900用) ¥28,900



ワックスサーモスタット  
47 426 000(サイズ1/2"用) ¥20,200  
47 310 000(サイズ3/4"用) ¥26,500  
47 220 000(サイズ3/4"用) ¥31,700



埋込ストップバルブ 化粧部  
19 470 00J ¥27,900  
埋め込み本体部が別途必要です  
■クローム  
(P270埋込ストップバルブ各種参照)



スワンネック自在吐水口(アトランタ、アラベスク用)  
13 076 000(吐水寸法145mm) ¥6,500  
13 070 000(吐水寸法185mm) ¥6,500  
13 077 000(吐水寸法235mm) ¥7,600



自在吐水口  
13 430 000(吐水寸法185mm) ¥28,100



TXハンドル(1/2"~1"用)  
08 016 000(マーク青) ¥4,700  
08 017 000(マーク赤) ¥4,700



エアレーター(M24x1外ネジ型)  
13 941 000 ¥1,700  
■マウザータイプ



エアレーター(M22x1内ネジ型)  
13 944 000 ¥1,800  
■マウザータイプ

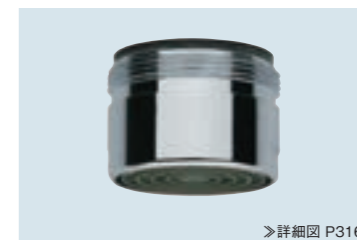

エアレーター(M28x1バス用)  
13 927 000(マウザー-Cタイプ) ¥3,000  
13 939 000(マウザー-Dタイプ) ¥3,000  
13 907 000(シストラタイプ) ¥2,500



スーパールエアレーター  
13 915 000(M24x1用) ¥4,700  
13 925 000(M22x1用) ¥4,700  
■マウザータイプ



CRハンドル(サイズ1/2"用)  
06 706 000(マーク青) ¥3,300  
06 707 000(マーク赤) ¥3,300

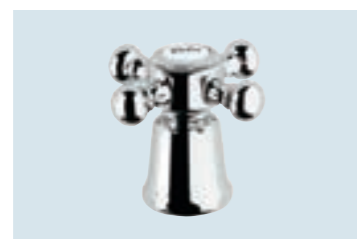

アラベスクハンドル  
45 277 000 ¥10,600  
■H+Cマーク付



セラミックヘッドパーツ1/2"  
45 648 000(180° 左回転開栓) ¥6,300  
45 882 000(90° 左回転開栓) ¥6,200  
45 883 000(90° 右回転開栓) ¥6,200



セラミックヘッドパーツ3/4"  
45 885 000(180° 左回転開栓) ¥15,700  
45 887 000(90° 右回転開栓) ¥16,500  
45 888 000(90° 左回転開栓) ¥16,500



キッチンスプレーヘッド  
旧レディラックスプラス、旧ユーロプラス、ユーロディスク用  
JP 0105 00 ¥14,500  
\*ホース用オーリング3本付



キッチンスプレーヘッド  
K4シャワータイプ用  
46 575 000 ¥14,800



キッチンスプレーヘッド  
MINタソフトスプレータイプ  
A- 119 17 ¥9,600  
■クローム



キッチン・洗面用メタルシャワーホース  
46 104 000 ¥ 9,300  
(700mm・M15x1x1/2")洗面用  
JP 6047 00 ¥10,700 \*  
(1,250mm・M15x1x1/2")キッチン・洗面用  
JP 6048 00 ¥11,900 \*  
(1,500mm・M15x1x1/2")キッチン・洗面用  
JP 6055 00 ¥ 6,700  
(1,500mm・M15x1x3/8")旧B513-33110用  
\*JP 6047 00とJP 6048 00はヘッド側の袋ナットは付属していません。  
ホース交換時は元のナットを使用してください。

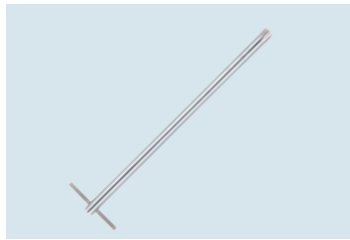

ソケットレンチ  
19 017 000(SW13 ボルト・ナット締付水栓用)  
¥8,800



シリコングリス(25g入)  
45 937 000 ¥3,700

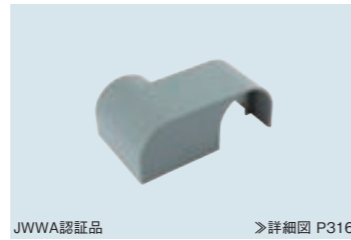

JWWA認証品 >詳細図 P316  
インレット用熱湯保護カバー **(受注発注品)**  
SC 1 ¥4,600  
■インレット JP 6027 01、JP 6028 00用

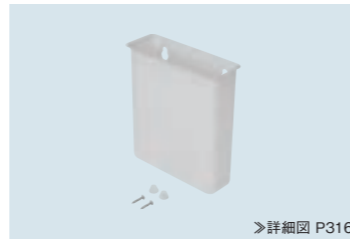

水受容器  
JPK 63201 ¥3,300 >詳細図 P316

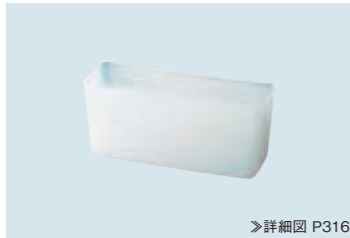

水受容器  
JPK 63100 ¥6,300 >詳細図 P316

サーモスタット混合栓, 浴室・洗面用混合栓 埋込本体部 \*すべて別途化粧部が必要です。



JWWA認証品 >詳細図 P317  
スマートボックス  
埋込混合栓 埋込本体部  
35 600 00J ¥45,000  
■養生カバー付き

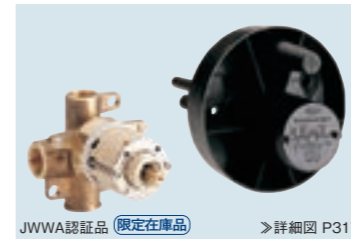

JWWA認証品 **(限定在庫品)** >詳細図 P317  
シングルレバー埋込混合栓1/2" 埋込本体部  
33 962 00J ¥28,000  
■養生カバー付  
対応化粧部  
ユーロキューブ(19 898 00J)

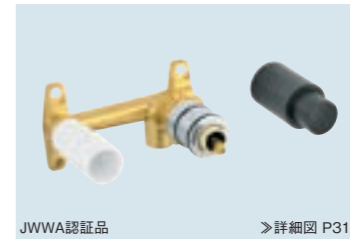

JWWA認証品 >詳細図 P317  
シングルレバー壁出洗面混合栓 埋込本体部  
32 635 00J-2 ¥30,900  
対応化粧部  
ユーロスマートコスモボリタン(19 381 00J)  
エッセンス(19 408 10J/DC1J/AL1J/GN1J/DL1J)

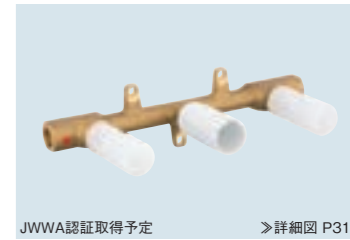

JWWA認証取得予定 >詳細図 P317  
2ハンドル壁出洗面混合栓 埋込本体部  
29 025 20J ¥45,000  
対応化粧部  
アトリオ(20 661 00J/20 661 DC0J/20 661 AL0J)



JWWA認証品 >詳細図 P317  
バス・シャワー混合栓 埋込本体部  
45 984 10J ¥89,100  
■養生カバー付  
対応化粧部  
アトリオ(25 272 00J)  
アリユール アリアント(24 348 00J)  
グランデラ(24 375 00J/24 375 IG0J)  
エッセンス(23 491 10J/DC1J/AL1J/GN1J/DL1J)  
納期はお問い合わせください。



JWWA認証品 >詳細図 P317  
シャワーホルダーセット 埋込本体部  
35 034 00J ¥21,800  
対応化粧部  
レインシャワー-F(26 878 00J)



JWWA認証品 >詳細図 P78  
ジョイスティック壁出洗面混合栓 埋込本体部  
23 429 00J ¥65,000  
対応化粧部  
アリユール(19 309 20J/DC2/AL2/GN2/DL2)  
アリユール(19 386 20J/DC2/AL2/GN2/DL2)

## 図面集

本カタログに掲載している仕様や図面は変更になる場合がございます。  
最新の仕様や図面は、当社ウェブサイトにてご確認ください。

[www.grohe.co.jp](http://www.grohe.co.jp)

**プラス  
シングルレバー洗面混合栓 (引棒付)**

**32 612 30J  
32 612 30C (寒冷地仕様)**

クローム  
角度可変泡沫金具仕様  
接続アダプター (逆止弁付)  
耐圧フレキシ仕様  
クイックジョイント式  
排水金具別途

\*プレートなしの場合Φ 30 に取付可能です。  
\*寒冷地仕様について  
本体に水抜き栓が付きません。  
接続アダプターに逆止弁は付きません。  
給水給湯ホースの長さの寸法が若干異なります。

**プラス  
シングルレバー洗面混合栓 (引棒なし)**

**33 163 30J  
33 163 30C (寒冷地仕様)**

クローム  
角度可変泡沫金具仕様  
接続アダプター (逆止弁付)  
耐圧フレキシ仕様  
クイックジョイント式

\*プレートなしの場合Φ 30 に取付可能です。  
\*寒冷地仕様について  
本体に水抜き栓が付きません。  
接続アダプターに逆止弁は付きません。  
給水給湯ホースの長さの寸法が若干異なります。

**エッセンス  
シングルレバー洗面混合栓 (引棒なし)**

**JP 3038 01**

クローム  
角度可変泡沫金具仕様  
接続アダプター (逆止弁付)  
耐圧フレキシ仕様  
クイックジョイント式

**エッセンス  
シングルレバー洗面混合栓 (引棒付)**

**JP 3039 01 (クローム)**

角度可変泡沫金具仕様  
接続アダプター (逆止弁付)  
耐圧フレキシ仕様/クイックジョイント式  
\*図面の排水金具は付いておりません。  
JP 3040 01 (スーパースチール)  
JP 3042 01 (ブラッシュドハードグラファイト)  
JP 3044 01 (ブラッシュドクールサンライズ)  
JP 3548 00 (ブラッシュドウォームサンセット)

角度可変泡沫金具仕様 接続アダプター  
耐圧フレキシ仕様/クイックジョイント式  
ポップアップ式排水金具同梱  
(水栓と同色。欧州陶器用・テールピース無)  
\*クロームを除くカラーは受注発注品です。

**プラス  
シングルレバー洗面混合栓 (引棒付)**

**23 871 30J  
23 871 30C (寒冷地仕様)**

クローム  
角度可変泡沫金具仕様  
接続アダプター (逆止弁付)  
耐圧フレキシ仕様  
クイックジョイント式  
排水金具別途  
吐水口左右に 45 度ずつ回転

\*寒冷地仕様について  
接続アダプターに逆止弁は付きません。  
給水給湯ホースの長さの寸法が若干異なります。

**プラス  
シングルレバー洗面混合栓 (引棒なし)**

**23 872 30J  
23 872 30C (寒冷地仕様)**

クローム  
角度可変泡沫金具仕様  
接続アダプター (逆止弁付)  
耐圧フレキシ仕様  
クイックジョイント式  
吐水口左右に 45 度ずつ回転

\*寒冷地仕様について  
接続アダプターに逆止弁は付きません。  
給水給湯ホースの長さの寸法が若干異なります。

**エッセンス  
シングルレバー洗面混合栓 (引棒付)**

**JP 3684 02  
JP 3685 01 (寒冷地仕様)**

クローム  
接続アダプター (逆止弁付)  
耐圧フレキシ仕様  
クイックジョイント式  
排水金具別途

\*寒冷地仕様について  
本体に水抜き栓が付きません。  
接続アダプターに逆止弁は付きません。  
給水給湯ホースの長さの寸法が若干異なります。

**エッセンス  
シングルレバー洗面混合栓 (引棒なし)**

**JP 3045 01 (クローム)**  
**JP 3687 01 (寒冷地仕様)**

クローム  
接続アダプター (逆止弁付)  
耐圧フレキシ仕様  
クイックジョイント式

\*寒冷地仕様について  
本体に水抜き栓が付きません。  
接続アダプターに逆止弁は付きません。  
給水給湯ホースの長さの寸法が若干異なります。

**プラス  
シングルレバー洗面混合栓 (据置洗面器用・引棒なし)**

**32 618 30J  
32 618 30C (寒冷地仕様)**

クローム  
角度可変泡沫金具仕様  
接続アダプター (逆止弁付)  
耐圧フレキシ仕様  
クイックジョイント式

\*寒冷地仕様について  
接続アダプターに逆止弁は付きません。  
給水給湯ホースの長さの寸法が若干異なります。

**リネア  
シングルレバー洗面混合栓 (引棒付)**

**24 379 00J  
24 379 00J (寒冷地仕様)**

クローム  
コールドスタート仕様  
接続アダプター (逆止弁付)  
耐圧フレキシ仕様  
クイックジョイント式  
排水金具別途  
泡沫吐水

\*プレートなしの場合Φ 30 に取付可能です。  
\*寒冷地仕様について  
接続アダプターに逆止弁は付きません。  
給水給湯ホースの長さの寸法が若干異なります。

**エッセンス  
シングルレバー洗面混合栓  
(据置洗面器用・引棒なし)**

**32 901 10J (クローム)**  
**32 901 DC1J (スーパースチール)**  
**32 901 AL1J (ブラッシュドハードグラファイト)**  
**32 901 GN1J (ブラッシュドクールサンライズ)**  
**32 901 DL1J (ブラッシュドウォームサンセット)**

角度可変泡沫金具仕様

**エッセンス  
シングルレバー埋込混合栓**

**24 057 10J (クローム)**  
**24 057 DC1J (スーパースチール)**  
**24 057 AL1J (ブラッシュドハードグラファイト)**  
**24 057 GN1J (ブラッシュドクールサンライズ)**  
**24 057 DL1J (ブラッシュドウォームサンセット)**  
**35 600 00J (埋込本体部)**

**リネア  
シングルレバー洗面混合栓 (引棒なし)**

**24 378 00J  
24 378 000 (寒冷地仕様)**

クローム  
コールドスタート仕様  
接続アダプター (逆止弁付)  
耐圧フレキシ仕様  
クイックジョイント式  
泡沫吐水

\*プレートなしの場合Φ 30 に取付可能です。  
\*寒冷地仕様について  
接続アダプターに逆止弁は付きません。  
給水給湯ホースの長さの寸法が若干異なります。

**リネア  
シングルレバー洗面混合栓 (引棒付)**

**24 381 00J  
24 381 000 (寒冷地仕様)**

クローム  
コールドスタート仕様  
接続アダプター (逆止弁付)  
耐圧フレキシ仕様  
クイックジョイント式  
排水金具別途  
泡沫吐水

\*プレートなしの場合Φ 30 に取付可能です。  
\*寒冷地仕様について  
接続アダプターに逆止弁は付きません。  
給水給湯ホースの長さの寸法が若干異なります。

**エッセンス  
シングルレバーバス・シャワー混合栓**

**23 491 10J (クローム)**  
**23 491 DC1J (スーパースチール)**  
**23 491 AL1J (ブラッシュドハードグラファイト)**  
**23 491 GN1J (ブラッシュドクールサンライズ)**  
**23 491 DL1J (ブラッシュドウォームサンセット)**  
**45 984 10J (埋込本体部)**

養生カバー付

**エッセンス  
シングルレバー洗面混合栓 (引棒付)**

**JP 3688 02 (クローム)**  
**JP 3046 01 (寒冷地仕様)**

クローム  
角度可変泡沫金具仕様  
接続アダプター (逆止弁付)  
耐圧フレキシ仕様  
クイックジョイント式  
排水金具別途

\*寒冷地仕様について  
接続アダプターに逆止弁は付きません。  
吐水口はあらかじめストッパーを設定することにより、固定、左右 75 度ずつ回転、360 度回転の 3 通りから選択できます。

**リネア  
シングルレバー洗面混合栓 (据置洗面器用・引棒なし)**

**24 380 00J  
24 380 000 (寒冷地仕様)**

クローム  
コールドスタート仕様  
接続アダプター (逆止弁付)  
耐圧フレキシ仕様  
クイックジョイント式  
泡沫吐水

\*プレートなしの場合Φ 30 に取付可能です。  
\*寒冷地仕様について  
接続アダプターに逆止弁は付きません。  
給水給湯ホースの長さの寸法が若干異なります。

**リネア  
シングルレバー洗面混合栓 (据置洗面器用・引棒なし)**

**24 382 00J  
24 382 000 (寒冷地仕様)**

クローム  
コールドスタート仕様  
接続アダプター (逆止弁付)  
耐圧フレキシ仕様  
クイックジョイント式  
泡沫吐水

\*プレートなしの場合Φ 30 に取付可能です。  
\*寒冷地仕様について  
接続アダプターに逆止弁は付きません。  
給水給湯ホースの長さの寸法が若干異なります。

**エッセンス シングルレバー洗面混合栓 (引棒付)**

**JP 3047 01 (クローム)**  
**JP 3048 01 (クローム/寒冷地仕様)**  
**32 628 DC1J (スーパースチール)**  
**32 628 AL1J (ブラッシュドハードグラファイト)**  
**32 628 GN1J (ブラッシュドクールサンライズ)**  
**32 628 DL1J (ブラッシュドウォームサンセット)**

角度可変泡沫金具仕様  
接続アダプター (逆止弁付)  
耐圧フレキシ仕様  
クロームのみ排水金具別途  
クイックジョイント式

\*寒冷地仕様について接続アダプターに逆止弁は付きません。  
吐水口はあらかじめストッパーを設定することにより、固定、左右 75 度ずつ回転、360 度回転の 3 通りから選択できます。

**エッセンス  
シングルレバーバス・シャワー混合栓**

**JP 2689 01 (クローム)**  
**33 624 DC1J (スーパースチール)**  
**33 624 AL1J (ブラッシュドハードグラファイト)**  
**33 624 GN1J (ブラッシュドクールサンライズ)**  
**33 624 DL1J (ブラッシュドウォームサンセット)**

クローム  
シャワー切替・自動復帰ダイヤター

\*ハンドシャワー、シャワーホース、シャワーホルダー (またはウォールバー) などが別途必要です。  
\*湯水配管巾が 150 ± 25mm 以外の場合、別売の偏心可能なインレット (P270 品番 JP 6027 01、対応配管巾 80mm ~ 250mm) と組合せも可能です。この場合、外観と一部設置寸法が当図面と異なります。また、レバーを最大限湯側に回した際、指がワン座に当たる場合があります。

図面掲載内容は変更する場合がございますので、最新の図面については当社ウェブサイトにてご確認ください。

**エッセンス  
壁出バス吐水口 1/2"**

13 449 10J (クローム)  
13 449 DC1J (スーパースチール)  
13 449 AL1J (ブラッシュドハードグラファイト)  
13 449 GN1J (ブラッシュドクールサンライズ)  
13 449 DL1J (ブラッシュドウォームサンセット)

**エッセンス  
シングルレバー壁出 洗面混合栓**

19 408 10J (クローム)  
19 408 DC1J (スーパースチール)  
19 408 AL1J (ブラッシュドハードグラファイト)  
19 408 GN1J (ブラッシュドクールサンライズ)  
19 408 DL1J (ブラッシュドウォームサンセット)  
泡沫吐水 角度可変泡沫金具仕様

32 635 00J-2 (埋込本体部)

**ユーロキューブ  
シングルレバー洗面混合栓 (引棒付)**

23 135 E0J  
クローム  
接続アダプター (逆止弁付)  
耐圧フレキシ仕様  
クイックジョイント式  
排水金具別途  
吐水口左右に45度ずつ回転

**ユーロキューブ  
シングルレバー洗面混合栓 (据置洗面器用・引棒なし)**

JP 3645 02  
クローム  
接続アダプター (逆止弁付)  
耐圧フレキシ仕様  
クイックジョイント式

**エッセンス  
シングルレバーデッキバス・シャワー混合栓**

19 578 10J (クローム)  
19 578 DC1J (スーパースチール)  
19 578 AL1J (ブラッシュドハードグラファイト)  
19 578 GN1J (ブラッシュドクールサンライズ)  
19 578 DL1J (ブラッシュドウォームサンセット)  
シャワー切替・自動復帰ダイヤバター  
ハンドシャワー  
メタルホース 2000mm  
接続耐圧ホース

\*ウォールバー、シャワーホルダーとの併用はできません。  
\*必ず点検口を設けて下さい。

**ユーロキューブ  
単水栓**

JP 3202 00  
クローム  
接続アダプター (逆止弁付)

\*レバーを右に回転させて吐水します。(90度開閉)

**ユーロキューブ  
シングルレバー埋込混合栓**

19 898 00J (化粧部)  
クローム

33 962 00J (埋込本体部)  
養生カバー付

**ユーロディスク ジョイ  
シングルレバー洗面混合栓 (引棒付)**

JP 3627 02  
クローム  
接続アダプター (逆止弁付)  
耐圧フレキシ仕様  
クイックジョイント式  
排水金具別途

**ユーロキューブ  
シングルレバー洗面混合栓 (引棒付)**

23 127 E0J  
クローム  
接続アダプター (逆止弁付)  
耐圧フレキシ仕様  
クイックジョイント式  
排水金具別途

**ユーロキューブ  
シングルレバー洗面混合栓 (引棒なし)**

23 132 E0J  
クローム  
接続アダプター (逆止弁付)  
耐圧フレキシ仕様  
クイックジョイント式

**ユーロディスク ジョイ  
シングルレバー洗面混合栓 (引棒付)**

JP 3628 02  
JP 3636 02 (ロング引棒付)  
クローム  
接続アダプター (逆止弁付)  
耐圧フレキシ仕様  
クイックジョイント式  
排水金具別途

**ユーロディスク ジョイ  
シングルレバー洗面混合栓 (据置洗面器用・引棒なし)**

JP 3050 01  
クローム  
接続アダプター (逆止弁付)  
耐圧フレキシ仕様  
クイックジョイント式

**ユーロキューブ  
シングルレバー洗面混合栓 (引棒付)**

JP 3647 02  
クローム  
接続アダプター (逆止弁付)  
耐圧フレキシ仕様  
クイックジョイント式  
排水金具別途

**ユーロキューブ  
シングルレバー洗面混合栓 (引棒なし)**

JP 3646 02  
クローム  
接続アダプター (逆止弁付)  
耐圧フレキシ仕様  
クイックジョイント式

**ユーロプラス  
シングルレバー洗面混合栓  
吐水口引出タイプ (引棒付)**

JP 3624 05  
JP 3363 05 (寒冷地仕様)  
クローム  
コールドスタート仕様  
接続アダプター (逆止弁付)  
耐圧フレキシ仕様  
クイックジョイント式  
排水金具別途

\*寒冷地仕様について  
引出ホースに水抜き栓が付きます。  
接続アダプターの逆止弁は付きません。  
給水給湯ホースの長さの寸法が若干異なります。

**ユーロディスクコスモリタン  
シングルレバー洗面混合栓 (引棒付)**

JP 3512 00  
JP 3633 02 (同上ロング引棒付)  
JP 3377 02 (寒冷地仕様)  
JP 3634 02 (同上ロング引棒付)  
クローム  
接続アダプター (逆止弁付)  
耐圧フレキシ仕様  
クイックジョイント式  
排水金具別途

\*寒冷地仕様について  
本体に水抜き栓が付きます。  
接続アダプターの逆止弁は付きません。

**ユーロディスクコスモリタン  
シングルレバー洗面混合栓 (引棒なし)**

JP 3681 03  
JP 3378 02 (寒冷地仕様)  
クローム  
接続アダプター (逆止弁付)  
耐圧フレキシ仕様  
クイックジョイント式

\*寒冷地仕様について  
本体に水抜き栓が付きます。  
接続アダプターの逆止弁は付きません。  
給水給湯ホースの長さの寸法が若干異なります。

**ユーロディスクコスモリタン  
シングルレバー洗面混合栓 (引棒付)**

JP 3681 03  
JP 3378 02 (寒冷地仕様)  
クローム  
接続アダプター (逆止弁付)  
耐圧フレキシ仕様  
クイックジョイント式

\*寒冷地仕様について  
本体に水抜き栓が付きます。  
接続アダプターの逆止弁は付きません。  
給水給湯ホースの長さの寸法が若干異なります。

**ユーロスタイルコスモポリタン 単水栓**

JP 3201 00  
23 039 20C (寒冷地仕様)  
クローム  
接続アダプター (逆止弁付)

\*寒冷地仕様について  
接続アダプターは付きません。

レバーを右に回転させて吐水します。(90度開閉)

**ユーロスタイルコスモポリタン シングルレバー洗面混合栓 (引棒付)**

JP 3511 00  
JP 3379 05 (寒冷地仕様)  
クローム  
接続アダプター (逆止弁付)  
耐圧フレキシ仕様  
クイックジョイント式  
排水金具別途

\*寒冷地仕様について  
本体に水抜き栓が付きません。  
接続アダプターの逆止弁は付きません。

**ユーロスマート コスモポリタン シングルレバーシャワー混合栓**

JP 3501 00  
クローム  
コールドスタート仕様

\*ハンドシャワー、シャワーホース、シャワーホルダー (またはウォールバー) などが別途必要です。  
\*湯水配管巾が 150 ± 25mm 以外の場合、別売の偏芯可能なインレット (P270 品番 JP 6027 01、対応配管巾 80mm ~ 250mm) と組合せも可能です。  
この場合、外觀と一部設置寸法が当図面と異なります。

**ユーロスマート コスモポリタン シングルレバーバス・シャワー混合栓**

JP 3500 00  
クローム  
コールドスタート仕様  
シャワー切替・自動復帰ダイヤバーター

\*ハンドシャワー、シャワーホース、シャワーホルダー (またはウォールバー) などが別途必要です。  
\*湯水配管巾が 150 ± 25mm 以外の場合、別売の偏芯可能なインレット (P270 品番 JP 6027 01、対応配管巾 80mm ~ 250mm) と組合せも可能です。  
この場合、外觀と一部設置寸法が当図面と異なります。

**ユーロスタイルコスモポリタン シングルレバー洗面混合栓 (引棒なし)**

JP 3518 00  
JP 3380 02 (寒冷地仕様)  
クローム  
接続アダプター (逆止弁付)  
耐圧フレキシ仕様  
クイックジョイント式

\*寒冷地仕様について  
本体に水抜き栓が付きません。  
接続アダプターの逆止弁は付きません。

**ユーロスタイル シングルレバー洗面混合栓 (引棒付)**

JP 3053 01 (クローム)  
JP 3054 01 (クローム・寒冷地仕様)  
接続アダプター (逆止弁付)  
耐圧フレキシ仕様  
クイックジョイント式  
排水金具別途

\*寒冷地仕様について  
本体に水抜き栓が付きません。  
接続アダプターの逆止弁は付きません。

**ユーロスマート シングルレバー洗面混合栓 (引棒なし)**

24 383 00J  
24 383 000 (寒冷地仕様)  
クローム  
コールドスタート仕様  
接続アダプター (逆止弁付)  
耐圧フレキシ仕様  
クイックジョイント式

\*寒冷地仕様について  
接続アダプターの逆止弁は付きません。  
給水給湯ホースの長さの寸法が若干異なります。

**ユーロスマート シングルレバー洗面混合栓 (引棒付)**

24 384 00J  
24 384 000 (寒冷地仕様)  
クローム  
コールドスタート仕様  
接続アダプター (逆止弁付)  
耐圧フレキシ仕様  
クイックジョイント式  
排水金具別途

\*寒冷地仕様について  
接続アダプターの逆止弁は付きません。  
給水給湯ホースの長さの寸法が若干異なります。

**ユーロスタイル シングルレバーバス・シャワー混合栓**

JP 3502 00 (クローム)  
シャワー切替・自動復帰ダイヤバーター

\*ハンドシャワー、シャワーホース、シャワーホルダー (またはウォールバー) などが別途必要です。  
\*湯水配管巾が 150 ± 25mm 以外の場合、別売の偏芯可能なインレット (P270 品番 JP 6027 01、対応配管巾 80mm ~ 250mm) と組合せも可能です。この場合、外觀と一部設置寸法が当図面と異なります。  
\*上記の偏芯用インレットを使用する場合、水栓本体の袋ナットが別途必要となる場合があります。

**ユーロスマート コスモポリタン シングルレバー洗面混合栓 (引棒付)**

JP 3503 00  
JP 3616 02 (寒冷地仕様)  
クローム  
コールドスタート仕様  
角度可変泡沫金具仕様  
接続アダプター (逆止弁付)  
耐圧フレキシ仕様  
クイックジョイント式  
排水金具別途

\*寒冷地仕様について  
本体に水抜き栓が付きません。  
接続アダプターの逆止弁は付きません。  
給水給湯ホースの長さの寸法が若干異なります。

**ユーロスマート シングルレバー洗面混合栓 (引棒なし)**

24 385 00J  
24 385 000 (寒冷地仕様)  
クローム  
コールドスタート仕様  
接続アダプター (逆止弁付)  
耐圧フレキシ仕様  
クイックジョイント式

\*寒冷地仕様について  
接続アダプターの逆止弁は付きません。  
給水給湯ホースの長さの寸法が若干異なります。

**ユーロスマート シングルレバー洗面混合栓 (引棒付)**

24 386 00J  
24 386 000 (寒冷地仕様)  
クローム  
コールドスタート仕様  
接続アダプター (逆止弁付)  
耐圧フレキシ仕様  
クイックジョイント式  
排水金具別途

\*寒冷地仕様について  
接続アダプターの逆止弁は付きません。  
給水給湯ホースの長さの寸法が若干異なります。

**ユーロスマート コスモポリタン シングルレバー洗面混合栓 (引棒なし)**

JP 5683 06  
JP 5684 02 (寒冷地仕様)  
クローム  
コールドスタート仕様  
角度可変泡沫金具仕様  
接続アダプター (逆止弁付)  
耐圧フレキシ仕様  
クイックジョイント式

\*寒冷地仕様について  
本体に水抜き栓が付きません。  
接続アダプターの逆止弁は付きません。

**ユーロスマート コスモポリタン シングルレバー洗面混合栓 (引棒付)**

JP 3504 00  
JP 3639 02 (ロング引棒付)  
JP 3617 02 (寒冷地仕様)  
JP 3640 02 (同上ロング引棒付)  
クローム  
コールドスタート仕様  
接続アダプター (逆止弁付)  
耐圧フレキシ仕様  
クイックジョイント式  
排水金具別途

\*寒冷地仕様について  
本体に水抜き栓が付きません。  
接続アダプターの逆止弁は付きません。  
給水給湯ホースの長さの寸法が若干異なります。

**ユーロスマート 洗面混合栓 据付用 (引棒なし)**

24 387 00J  
24 387 000 (寒冷地仕様)  
クローム  
コールドスタート仕様  
接続アダプター (逆止弁付)  
耐圧フレキシ仕様  
クイックジョイント式

\*寒冷地仕様について  
接続アダプターの逆止弁は付きません。  
給水給湯ホースの長さの寸法が若干異なります。

**ユーロスマート シングルレバー洗面混合栓 吐水口引出タイプ (引棒なし)**

23 976 30J  
23 976 30C (寒冷地仕様)  
クローム  
コールドスタート仕様  
接続アダプター (逆止弁付)  
耐圧フレキシ仕様  
クイックジョイント式

\*寒冷地仕様について  
引出ホースに水抜き栓が付きません。  
接続アダプターの逆止弁は付きません。  
給水給湯ホースの長さの寸法が若干異なります。

**ユーロスマート コスモポリタン シングルレバー洗面混合栓 (引棒なし)**

JP 3514 00  
JP 3618 02 (寒冷地仕様)  
クローム  
コールドスタート仕様  
接続アダプター (逆止弁付)  
耐圧フレキシ仕様  
クイックジョイント式

\*寒冷地仕様について  
本体に水抜き栓が付きません。  
接続アダプターの逆止弁は付きません。  
給水給湯ホースの長さの寸法が若干異なります。

**ユーロスマート コスモポリタン シングルレバー壁出洗面混合栓**

19 381 00J (化粧部)  
32 635 00J-2 (埋込本体部)  
クローム  
角度可変泡沫金具仕様

**コスタ 単水栓 (レバーハンドル)**

JP 0121 00  
クローム  
接続アダプター (逆止弁付)  
吐水口 360度回転

**コスタ 単水栓**

JP 3211 00  
クローム  
接続アダプター (逆止弁付)

図面掲載内容は変更する場合がございますので、最新の図面については当社ウェブサイトにてご確認ください。

**コスタ  
単水栓 (クロスハンドル)**

JP 2509 01  
JP 2510 01 (寒冷地仕様)  
クローム  
接続アダプター (逆止弁付)  
吐水口 360 度回転

\* 寒冷地仕様について  
接続アダプターは付きません。

**コスタ  
2 ハンドル洗面混合栓 (引棒付)**

JP 2584 02  
クローム  
接続アダプター (逆止弁付)  
耐圧フレキシ仕様  
クイックジョイント式  
吐水口 360 度回転  
排水金具別途

**コスタ  
2 ハンドルバス・シャワー混合栓**

JP 3205 00  
クローム  
シャワー切替・自動復帰ダイバーター

\* ハンドルシャワー、シャワーホース、シャワーホルダー (またはウォールバー) などが別途必要です。  
\* 湯水配管巾が 150 ± 25mm 以外の場合、別売の偏芯可能なインレット (P270 品番 JP 6027 01、対応配管巾 80mm ~ 250mm) と組合せも可能です。  
この場合、外観と一部設置寸法が当図面と異なります。

**コスタ  
2 ハンドル壁出バス混合栓**

JP 2577 01  
クローム  
吐水口 360 度回転

\* 湯水配管巾が 150 ± 25mm 以外の場合、別売の偏芯可能なインレット (P270 品番 JP 6027 01、対応配管巾 80mm ~ 250mm) と組合せも可能です。  
この場合、外観と一部設置寸法が当図面と異なります。

**ユーロスマートコスモポリタン E  
自動混合水栓 (引棒付)**

JP 2109 01  
クローム  
接続アダプター  
耐圧フレキシ仕様  
バッテリータイプ (6V リチウム電池 (CR-P2) 付)  
排水金具別途

\* 当水栓の構造上、温度調整レバーを湯側/水側に最大限回した場合でも、若干の水/湯が混合します。

**ユーロスマートコスモポリタン E  
自動混合水栓 (引棒なし)**

36 327 20J  
クローム  
接続アダプター  
耐圧フレキシ仕様  
バッテリータイプ (6V リチウム電池 (CR-P2) 付)

\* 当水栓の構造上、温度調整レバーを湯側/水側に最大限回した場合でも、若干の水/湯が混合します。

**ユーロエココスモポリタン E  
自動単水栓**

JP 2107 02  
クローム  
接続アダプター  
耐圧フレキシ仕様  
バッテリータイプ (6V リチウム電池 (CR-P2) 付)

**自動単水栓用取付穴変換アダプター**

JPK 90801  
クローム

\* 取付穴 Ø 25 ~ Ø 29mm に対応可能

**ユーロエココスモポリタン S  
自閉単水栓**

36 265 00J-2  
クローム

吐水時間は約 7、15、30 秒のいずれかにあらかじめ設定できます。  
\* 吐水時間はあくまでも目安です。水圧やボタンを押す力によって、吐水時間が異なる場合があります。

**ユニバーサル  
単水栓 ラウンドタイプ**

JP 2590 01  
クローム  
接続アダプター (逆止弁付)

図面掲載内容は変更する場合がございますので、最新の図面については当社ウェブサイトにてご確認ください。

**ユニバーサル  
単水栓 スクエアタイプ**

JP 2591 01  
クローム  
接続アダプター (逆止弁付)  
泡沫吐水

**ユーロセラミック  
ベッセル洗面器 10 243 タイプ**

10 2434 SH00  
重量 17.5kg

**ユーロコスモ  
ベッセル洗面器 39 070 タイプ**

39 070 001  
重量 14.0kg

**ユーロキューブ  
ベッセル洗面器 39 234 タイプ**

39 234 000  
容量 7.5 ℓ  
重量 18.5kg

**ユーロコスモ  
ベッセル洗面器 39 122 タイプ**

39 122 001  
重量 11.5kg

**ユーロコスモ  
ベッセル洗面器 39 291 タイプ**

39 291 000  
容量 7.2 ℓ  
重量 12.0kg

**スクエア型  
ベッセル洗面器 JPK111 タイプ**

JPK 11103  
容量 5.0 ℓ  
重量 16.0kg

**スクエア型  
ベッセル洗面器 JPK102 タイプ**

JPK 10200  
容量 5.0 ℓ  
重量 14.0kg

**オーバル型  
ベッセル洗面器 JPK109 タイプ**

JPK 10900  
容量 3.5 ℓ  
重量 11.0kg

**オーバル型  
ベッセル洗面器 JPK103 タイプ**

JPK 10300  
容量 8 ℓ  
重量 14.0kg

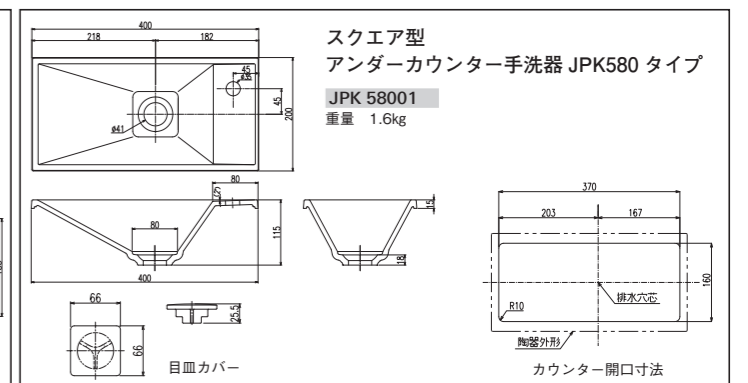
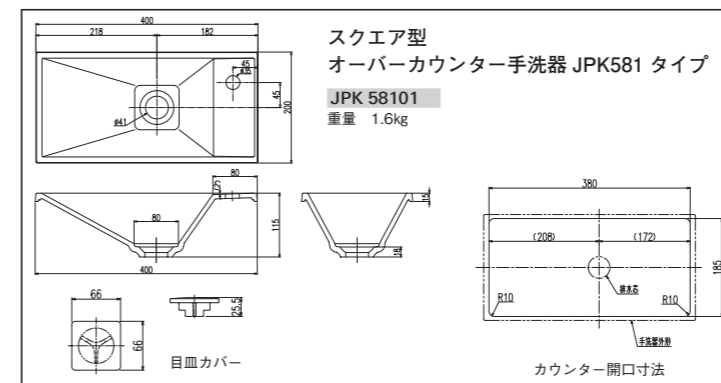
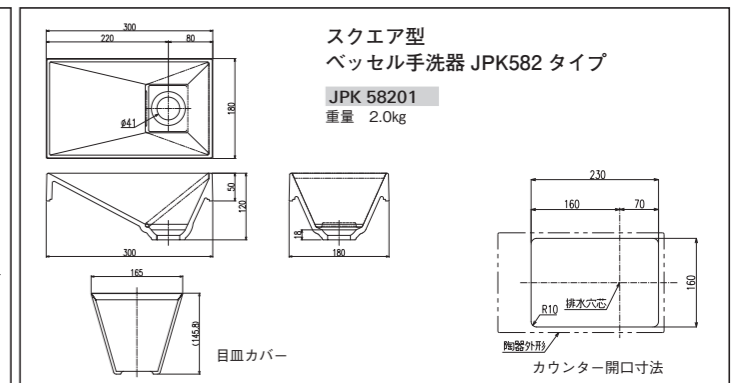
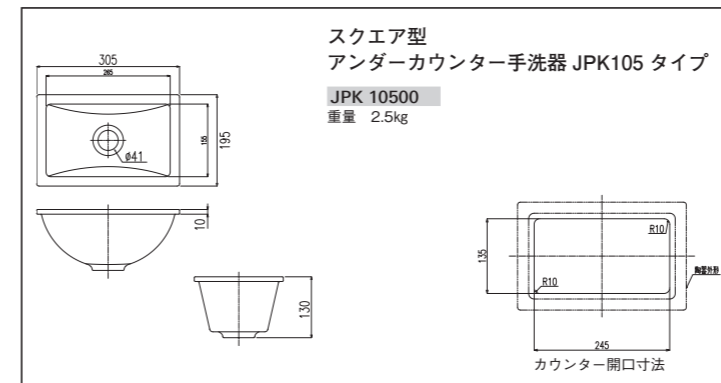
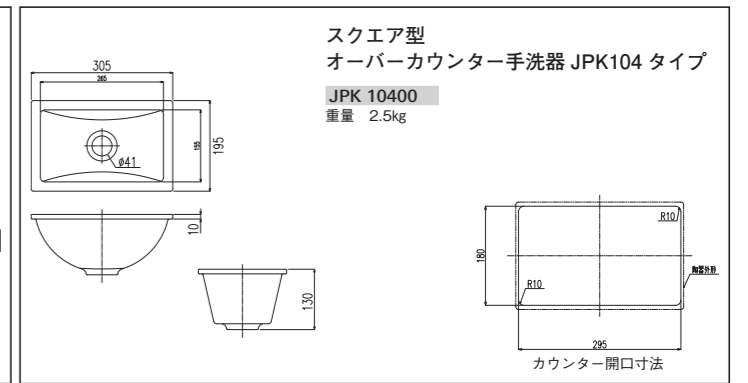
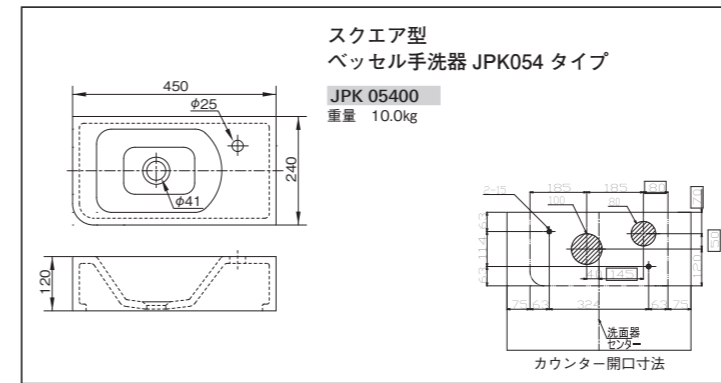
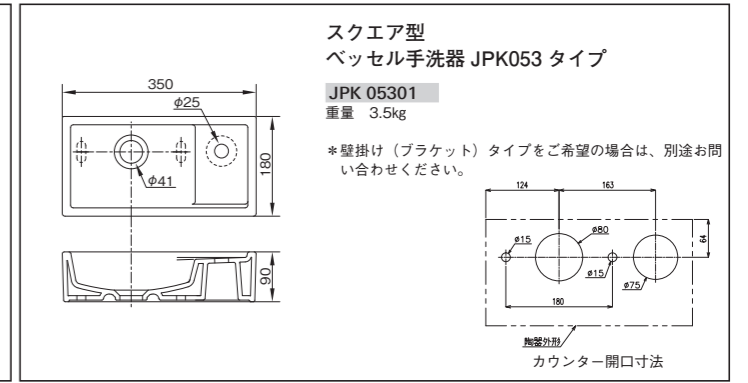
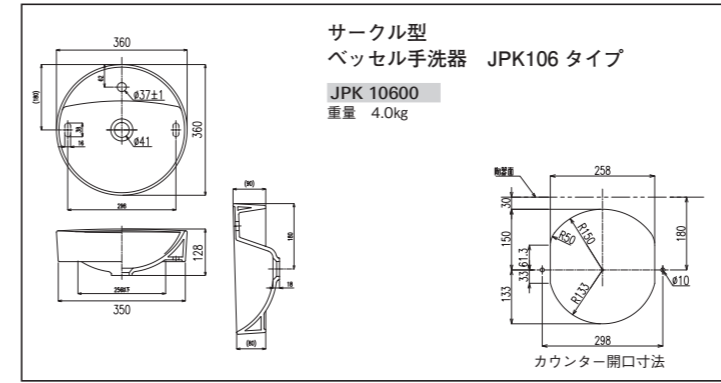
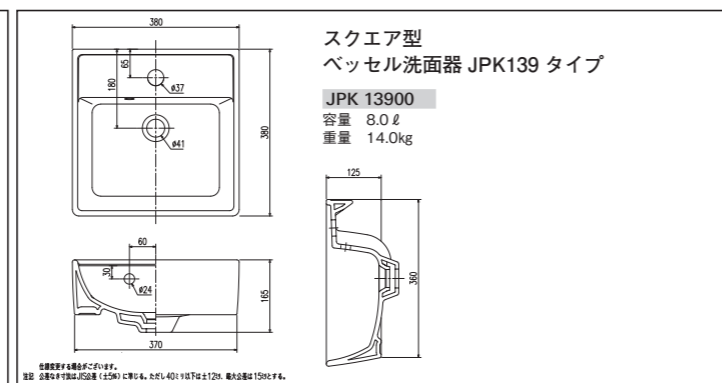
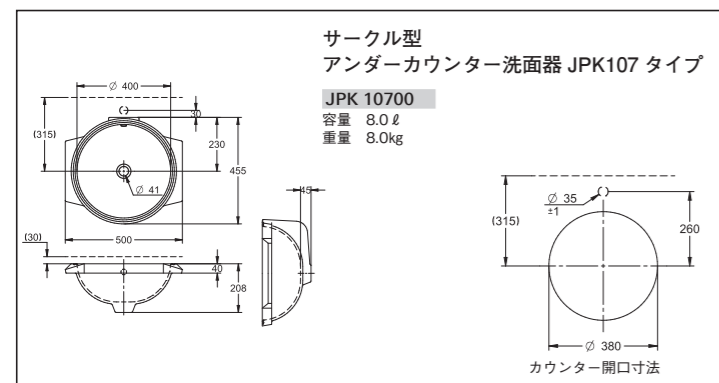
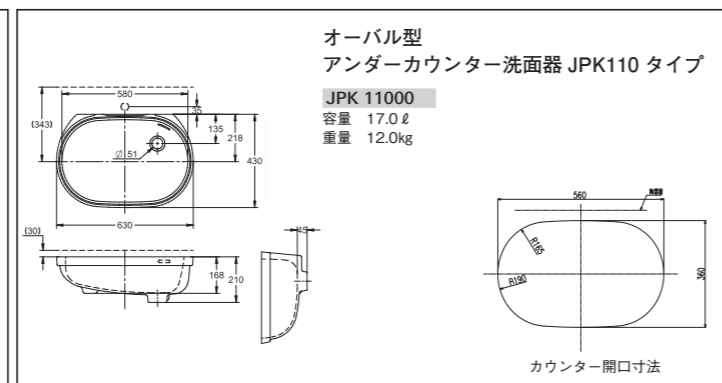
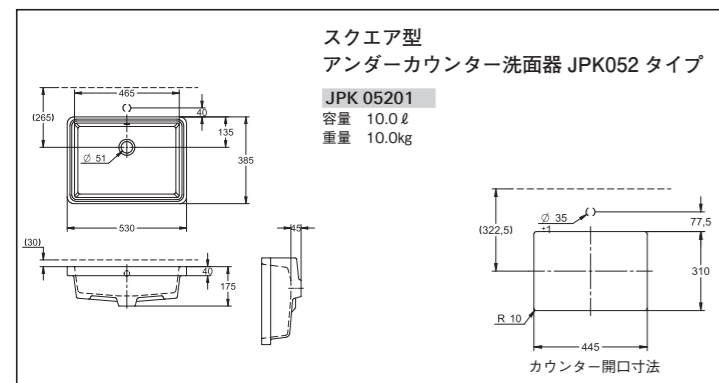
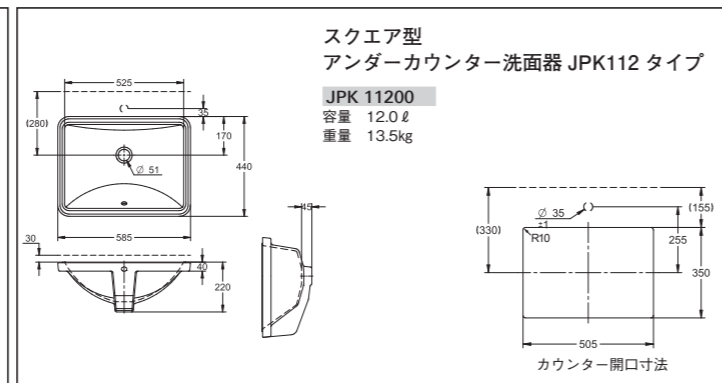
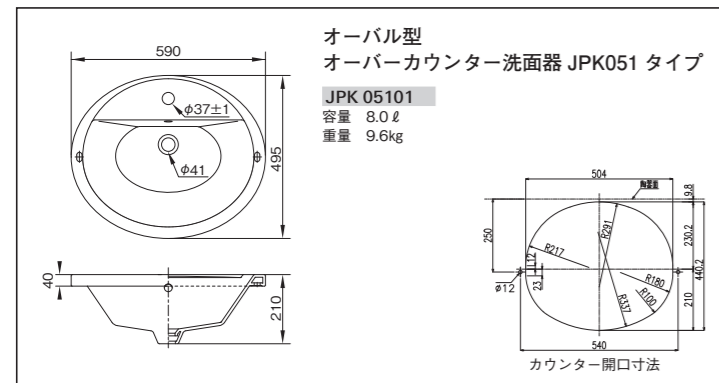
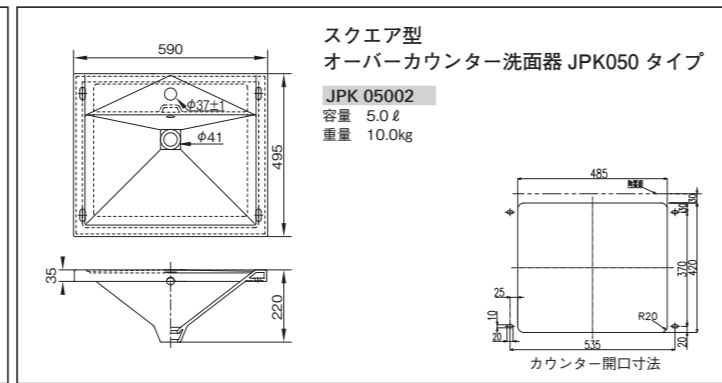
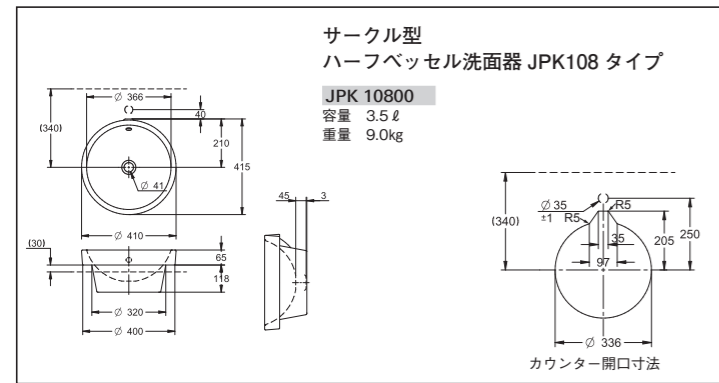
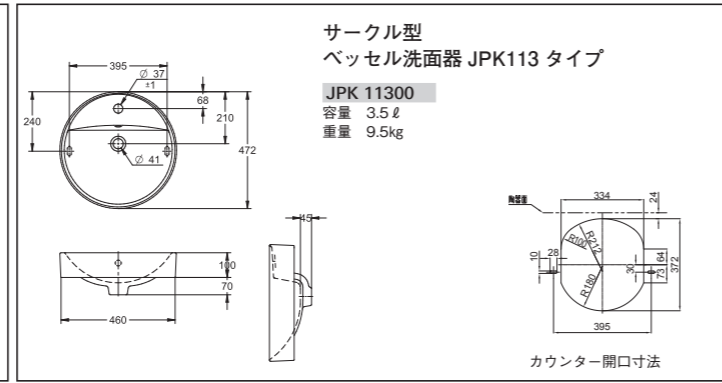
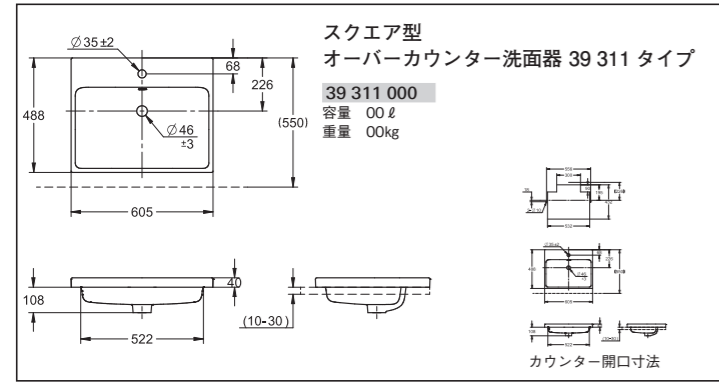

# 洗面器 参考図

図面掲載内容は変更する場合がございますので、最新の図面については当社ウェブサイトにてご確認ください。

ユーロセラミック ベッセル洗面器 10243 タイプ

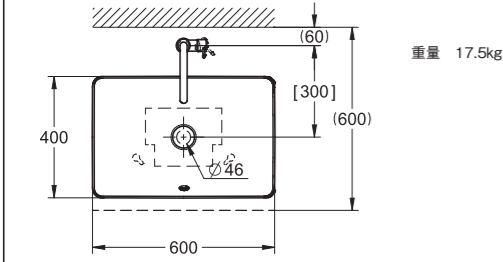

重量 17.5kg

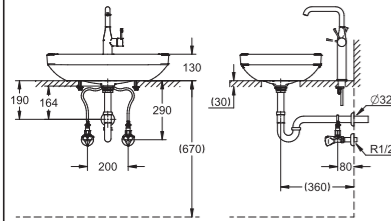

壁給水・壁排水仕様 参考図

セット内容  
洗面器 10 2434 H00  
排水金具 JP 2911 00  
止水栓 (青) JP 1917 00  
止水栓 (赤) JP 1918 00  
Pトラップ JP 1907 00

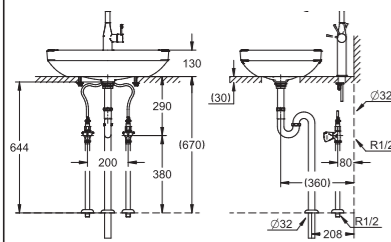

床給水・床排水仕様 参考図

セット内容  
洗面器 10 2434 H00  
排水金具 JP 2911 00  
止水栓 (青) JP 1942 00  
止水栓 (赤) JP 1943 00  
Sトラップ JP 1906 00

※水栓のイラストはイメージです。

ユーロコスモ ベッセル洗面器 39070 タイプ

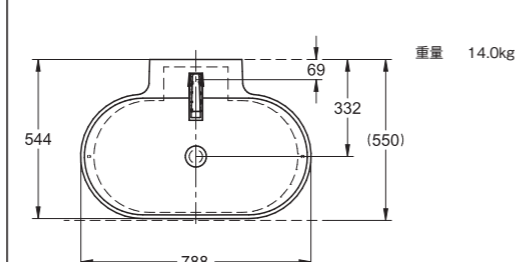

重量 14.0kg

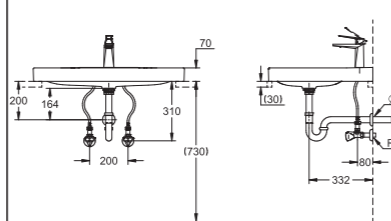

壁給水・壁排水仕様 参考図

セット内容  
洗面器 39 070 001  
排水金具 JP 6178 00  
止水栓 (青) JP 1917 00  
止水栓 (赤) JP 1918 00  
Pトラップ JP 1907 00

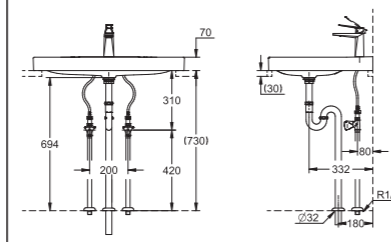

床給水・床排水仕様 参考図

セット内容  
洗面器 39 070 001  
排水金具 JP 6178 00  
止水栓 (青) JP 1920 00  
止水栓 (赤) JP 1921 00  
Sトラップ JP 1906 00

※水栓のイラストはイメージです。

スクエア型 オーバーカウンター洗面器 39311 タイプ

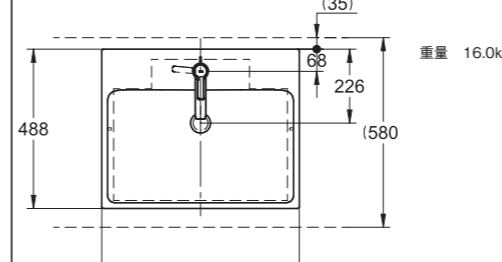

重量 16.0kg

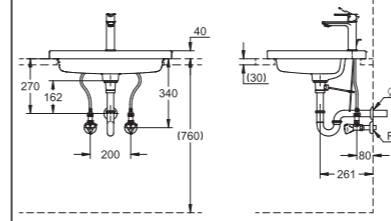

壁給水・壁排水仕様 参考図

セット内容  
洗面器 39 311 000  
排水金具 JP 2911 00  
止水栓 (青) JP 1917 00  
止水栓 (赤) JP 1918 00  
Pトラップ 28 961 000

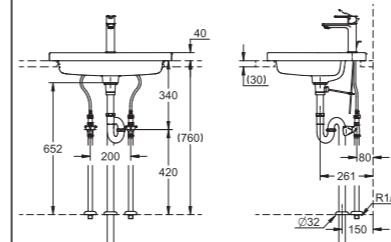

床給水・床排水仕様 参考図

セット内容  
洗面器 39 311 000  
排水金具 JP 2911 00  
止水栓 (青) JP 1920 00  
止水栓 (赤) JP 1921 00  
Sトラップ JP 1906 00

※水栓のイラストはイメージです。

ユーロコスモ ベッセル洗面器 39291 タイプ

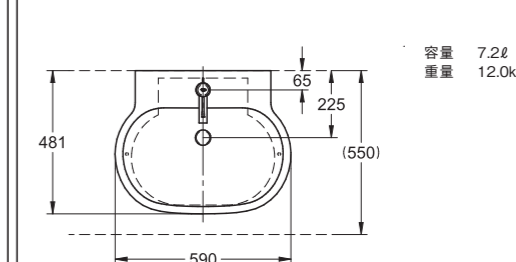

容量 7.2ℓ  
重量 12.0kg

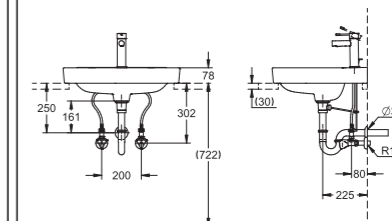

壁給水・壁排水仕様 参考図

セット内容  
洗面器 39 291 000  
排水金具 JP 2911 00  
止水栓 (青) JP 1917 00  
止水栓 (赤) JP 1918 00  
Pトラップ 28 961 000

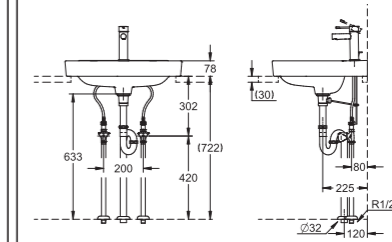

床給水・床排水仕様 参考図

セット内容  
洗面器 39 291 000  
排水金具 JP 2911 00  
止水栓 (青) JP 1920 00  
止水栓 (赤) JP 1921 00  
Sトラップ 28 922 000

※水栓のイラストはイメージです。

ユーロコスモ ベッセル洗面器 39122 タイプ

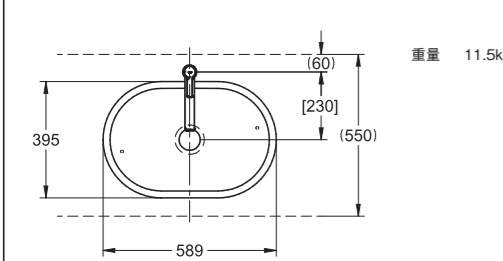

重量 11.5kg

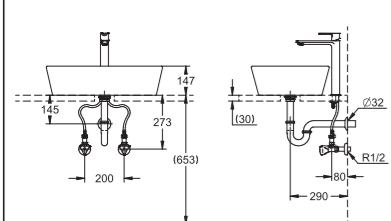

壁給水・壁排水仕様 参考図

セット内容  
洗面器 39 122 001  
排水金具 JP 6178 00  
止水栓 (青) JP 1917 00  
止水栓 (赤) JP 1918 00  
Pトラップ 28 961 000

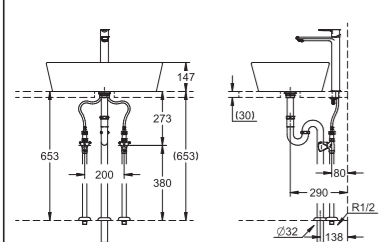

床給水・床排水仕様 参考図

セット内容  
洗面器 39 122 001  
排水金具 JP 6178 00  
止水栓 (青) JP 1942 00  
止水栓 (赤) JP 1943 00  
Sトラップ JP 1906 00

※水栓のイラストはイメージです。

ユーロキューブ ベッセル洗面器 39234 タイプ

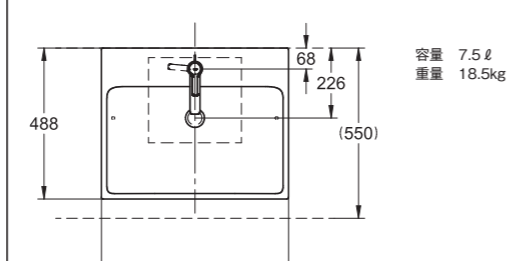

容量 7.5ℓ  
重量 18.5kg

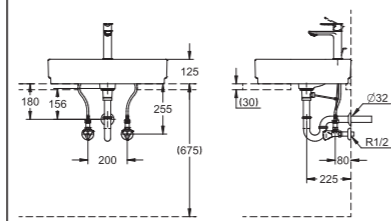

壁給水・壁排水仕様 参考図

セット内容  
洗面器 39 234 000  
排水金具 JP 2911 00  
止水栓 (青) JP 1917 00  
止水栓 (赤) JP 1918 00  
Pトラップ 28 961 000

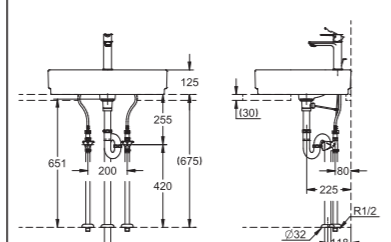

床給水・床排水仕様 参考図

セット内容  
洗面器 39 234 000  
排水金具 JP 2911 00  
止水栓 (青) JP 1920 00  
止水栓 (赤) JP 1921 00  
Sトラップ JP 1906 00

※水栓のイラストはイメージです。

スクエア型ベッセル洗面器 JPK111 タイプ

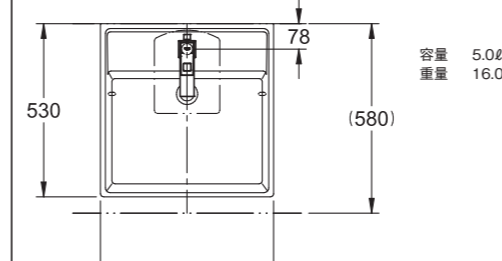

容量 5.0ℓ  
重量 16.0kg

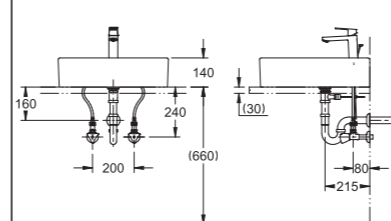

壁給水・壁排水仕様 参考図

洗面器 JPK 11103  
Pトラップ・排水金具 JPK13500  
止水栓 (青) JP 1917 00  
止水栓 (赤) JP 1918 00

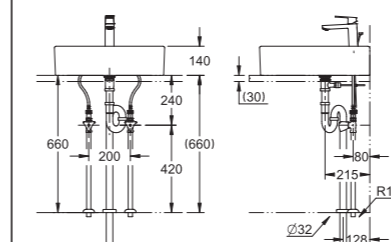

床給水・床排水仕様 参考図

洗面器 JPK 11103  
Sトラップ・排水金具 JPK13600  
止水栓 (青) JP 1920 00  
止水栓 (赤) JP 1921 00

※水栓のイラストはイメージです。

スクエア型ベッセル洗面器 JPK102 タイプ

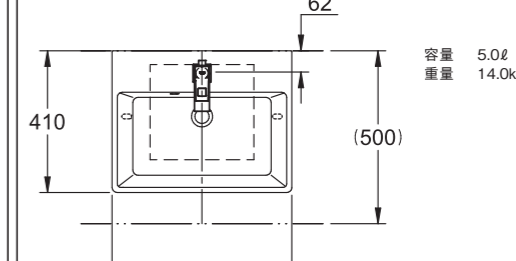

容量 5.0ℓ  
重量 14.0kg

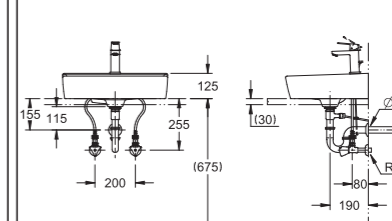

壁給水・壁排水仕様 参考図

セット内容  
洗面器 JPK 10200  
排水金具 JP 2949 00  
止水栓 (青) JP 1917 00  
止水栓 (赤) JP 1918 00  
Pトラップ 28 961 000

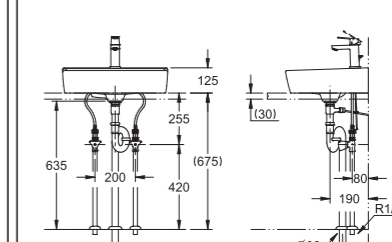

床給水・床排水仕様 参考図

セット内容  
洗面器 JPK 10200  
排水金具 JP 2949 00  
止水栓 (青) JP 1920 00  
止水栓 (赤) JP 1921 00  
Sトラップ JP 1906 00

※水栓のイラストはイメージです。

### オーバル型ベッセル洗面器 JPK109 タイプ

容量 3.5ℓ  
重量 11.0kg

#### 壁給水・壁排水仕様 参考図

セット内容  
洗面器 JPK 10900  
排水金具 JPK 09900  
(水漏なし仕様・Pトラップ付)  
目皿カバー JPK 11500  
止水栓 (青) JP 1917 00  
止水栓 (赤) JP 1918 00  
Pトラップ 28 961 000

#### 床給水・床排水仕様 参考図

セット内容  
洗面器 JPK 10900  
排水金具 JPK 09800  
(水漏なし仕様・Sトラップ付)  
止水栓 (青) JP 1942 00  
止水栓 (赤) JP 1943 00  
Sトラップ 28 922 000

※水栓のイラストはイメージです。

### オーバル型ベッセル洗面器 JPK103 タイプ

容量 8.0ℓ  
重量 14.0kg

#### 壁給水・壁排水仕様 参考図

セット内容  
洗面器 JPK 10300  
排水金具 JP 2949 00  
止水栓 (青) JP 1917 00  
止水栓 (赤) JP 1918 00  
Pトラップ 28 961 000

#### 床給水・床排水仕様 参考図

セット内容  
洗面器 JPK 10300  
排水金具 JP 2949 00  
止水栓 (青) JP 1920 00  
止水栓 (赤) JP 1921 00  
Sトラップ 28 922 000

※水栓のイラストはイメージです。

### スクエア型オーバーカウンター洗面器 JPK050 タイプ

容量 5.0ℓ  
重量 10.0kg

#### 壁給水・壁排水仕様 参考図

セット内容  
洗面器 JPK 05002  
排水金具 JP 2949 00  
止水栓 (青) JP 1917 00  
止水栓 (赤) JP 1918 00  
Pトラップ 28 961 000

#### 床給水・床排水仕様 参考図

セット内容  
洗面器 JPK 05002  
排水金具 JP 2949 00  
止水栓 (青) JP 1920 00  
止水栓 (赤) JP 1921 00  
Sトラップ 28 922 000

※水栓のイラストはイメージです。

### オーバル型オーバーカウンター洗面器 JPK051 タイプ

容量 8.0ℓ  
重量 9.6kg

#### 壁給水・壁排水仕様 参考図

セット内容  
洗面器 JPK 05101  
排水金具 JP 2949 00  
止水栓 (青) JP 1917 00  
止水栓 (赤) JP 1918 00  
Pトラップ 28 961 000

#### 床給水・床排水仕様 参考図

セット内容  
洗面器 JPK 05101  
排水金具 JP 2949 00  
止水栓 (青) JP 1920 00  
止水栓 (赤) JP 1921 00  
Sトラップ 28 922 000

※水栓のイラストはイメージです。

### サークル型ベッセル洗面器 JPK113 タイプ

容量 3.5ℓ  
重量 9.5kg

#### 壁給水・壁排水仕様 参考図

セット内容  
洗面器 JPK 11300  
排水金具 JP 2949 00  
止水栓 (青) JP 1917 00  
止水栓 (赤) JP 1918 00  
Pトラップ 28 961 000

#### 床給水・床排水仕様 参考図

セット内容  
洗面器 JPK 11300  
排水金具 JP 2949 00  
止水栓 (青) JP 1920 00  
止水栓 (赤) JP 1921 00  
Sトラップ JP 1906 00

※水栓のイラストはイメージです。

### サークル型ハーフベッセル洗面器 JPK108 タイプ

容量 3.5ℓ  
重量 9.0kg

#### 壁給水・壁排水仕様 参考図

セット内容  
洗面器 JPK 10800  
排水金具 JPK 09900  
(水漏なし仕様・Pトラップ付)  
目皿カバー JPK 11500  
止水栓 (青) JP 1917 00  
止水栓 (赤) JP 1918 00

#### 床給水・床排水仕様 参考図

セット内容  
洗面器 JPK 10800  
排水金具 JPK 09800  
(水漏なし仕様・Sトラップ付)  
目皿カバー JPK 11500  
止水栓 (青) JP 1920 00  
止水栓 (赤) JP 1921 00

※水栓のイラストはイメージです。

### スクエア型アンダーカウンター洗面器 JPK112 タイプ

容量 12.0ℓ  
重量 13.5kg

#### 壁給水・壁排水仕様 参考図

セット内容  
洗面器 JPK 11200  
排水金具 JPK 09700  
止水栓 (青) JP 1917 00  
止水栓 (赤) JP 1918 00  
Pトラップ 28 961 000

#### 床給水・床排水仕様 参考図

セット内容  
洗面器 JPK 11200  
排水金具 JPK 09700  
止水栓 (青) JP 1920 00  
止水栓 (赤) JP 1921 00  
Sトラップ 28 922 000

※水栓のイラストはイメージです。

### スクエア型アンダーカウンター洗面器 JPK052 タイプ

容量 10.0ℓ  
重量 10.0kg

#### 壁給水・壁排水仕様 参考図

セット内容  
洗面器 JPK 05201  
排水金具 JPK 09700  
止水栓 (青) JP 1917 00  
止水栓 (赤) JP 1918 00  
Pトラップ 28 961 000

#### 床給水・床排水仕様 参考図

セット内容  
洗面器 JPK 05201  
排水金具 JPK 09700  
止水栓 (青) JP 1920 00  
止水栓 (赤) JP 1921 00  
Sトラップ 28 922 000

※水栓のイラストはイメージです。

### オーバル型アンダーカウンター洗面器 JPK110 タイプ

容量 17.0ℓ  
重量 12.0kg

[ ]寸法は、選定した水栓によって異なります。

#### 壁給水・壁排水仕様 参考図

セット内容  
洗面器 JPK 11000  
排水金具 JPK 09700  
止水栓 (青) JP 1917 00  
止水栓 (赤) JP 1918 00  
Pトラップ 28 961 000

#### 床給水・床排水仕様 参考図

セット内容  
洗面器 JPK 11000  
排水金具 JPK 09700  
止水栓 (青) JP 1920 00  
止水栓 (赤) JP 1921 00  
Sトラップ 28 922 000

※水栓のイラストはイメージです。

### サークル型アンダーカウンター洗面器 JPK107 タイプ

容量 8.0ℓ  
重量 8.0kg

[ ]寸法は、選定した水栓によって異なります。

#### 壁給水・壁排水仕様 参考図

セット内容  
洗面器 JPK 10700  
排水金具 JP 2102 00  
止水栓 (青) JP 1917 00  
止水栓 (赤) JP 1918 00  
Pトラップ 28 961 000

#### 床給水・床排水仕様 参考図

セット内容  
洗面器 JPK 10700  
排水金具 JP 2102 00  
止水栓 (青) JP 1942 00  
止水栓 (赤) JP 1943 00  
Sトラップ 28 922 000

※水栓のイラストはイメージです。

### スクエア型ベッセル 手洗器 JPK053 タイプ

重量 3.5kg

#### 壁給水・壁排水仕様 参考図

セット内容  
手洗器 JPK 05301  
排水金具 JPK 05500  
(Pトラップ付・目皿付)  
止水栓 (青) JP 1917 00  
接続ナット 12 901 000  
接続パイプ 12 803 000  
接続アダプター 12 042 N00  
締め付けナット JPK 05900  
ワッシャー JPK 06000

#### 床給水・床排水仕様 参考図

セット内容  
手洗器 JPK 05301  
排水金具 JPK 05600  
(Sトラップ付・目皿付)  
止水栓 (青) JP 1920 00  
接続ナット 12 901 000  
接続パイプ 12 803 000  
接続アダプター 12 042 N00  
締め付けナット JPK 05900  
ワッシャー JPK 06000

※水栓のイラストはイメージです。

### スクエア型ベッセル 手洗器 JPK054 タイプ

重量 10.0kg

#### 壁給水・壁排水仕様 参考図

セット内容  
手洗器 JPK 05400  
排水金具 JPK 05500  
(Pトラップ付・目皿付)  
止水栓 (青) JP 1917 00  
接続ナット 12 901 000  
接続パイプ 12 803 000  
接続アダプター 12 042 N00  
締め付けナット JPK 05900  
ワッシャー JPK 06000

#### 床給水・床排水仕様 参考図

セット内容  
手洗器 JPK 05400  
排水金具 JPK 05600  
(Sトラップ付・目皿付)  
止水栓 (青) JP 1920 00  
接続ナット 12 901 000  
接続パイプ 12 803 000  
接続アダプター 12 042 N00  
締め付けナット JPK 05900  
ワッシャー JPK 06000

※水栓のイラストはイメージです。

### スクエア型ベッセル洗面器 JPK139 タイプ

容量 8.0ℓ  
重量 14.0kg

#### 壁給水・壁排水仕様 参考図

セット内容  
洗面器 JPK 13900  
排水金具 JP 2949 00  
止水栓 (青) JP 1917 00  
止水栓 (赤) JP 1918 00  
Pトラップ 28 961 000

#### 床給水・床排水仕様 参考図

セット内容  
洗面器 JPK 13900  
排水金具 JP 2949 00  
止水栓 (青) JP 1920 00  
止水栓 (赤) JP 1921 00  
Sトラップ 28 922 000

※水栓のイラストはイメージです。

### サークル型ベッセル手洗器 JPK106 タイプ

重量 4.0kg

#### 壁給水・壁排水仕様 参考図

セット内容  
手洗器 JPK 10600  
排水金具 JPK 11600  
(Pトラップ付・目皿なし) Pトラップ寸法 230mm  
目皿カバー JPK 11500  
止水栓 (青) JP 1917 00  
止水栓 (赤) JP 1918 00

#### 床給水・床排水仕様 参考図

セット内容  
手洗器 JPK 10600  
排水金具 JPK 09601  
(Sトラップ付・目皿なし)  
目皿カバー JPK 11500  
止水栓 (青) JP 1920 00  
止水栓 (赤) JP 1921 00

※水栓のイラストはイメージです。

### スクエア型オーバーカウンター手洗器 JPK104 タイプ

重量 2.5kg

#### 壁給水・壁排水仕様 参考図

セット内容  
手洗器 JPK 10400  
排水金具 JPK 09500  
(Pトラップ付・目皿なし)  
目皿カバー JPK 11500  
止水栓 (青) JP 1917 00  
接続ナット 12 901 000  
接続パイプ 12 803 000  
接続アダプター 12 042 N00

#### 床給水・床排水仕様 参考図

セット内容  
手洗器 JPK 10400  
排水金具 JPK 09601  
(Sトラップ付・目皿なし)  
目皿カバー JPK 11500  
止水栓 (青) JP 1920 00  
接続ナット 12 901 000  
接続パイプ 12 803 000  
接続アダプター 12 042 N00

※水栓のイラストはイメージです。

### スクエア型アンダーカウンター手洗器 JPK105 タイプ

重量 2.5kg

#### 壁給水・壁排水仕様 参考図

セット内容  
手洗器 JPK 10500  
排水金具 JPK 09500  
(Pトラップ付・目皿なし)  
目皿カバー JPK 11500  
止水栓 (青) JP 1917 00  
接続ナット 12 901 000  
接続パイプ 12 803 000  
接続アダプター 12 042 N00

#### 床給水・床排水仕様 参考図

セット内容  
手洗器 JPK 10500  
排水金具 JPK 09601  
(Sトラップ付・目皿付)  
止水栓 (青) JP 1920 00  
接続ナット 12 901 000  
接続パイプ 12 803 000  
接続アダプター 12 042 N00

※水栓のイラストはイメージです。

### スクエア型ベッセル 手洗器 JPK582 タイプ

重量 2.0kg

**壁給水・壁排水仕様 参考図**

セット内容  
 手洗器 JPK 58201  
 排水金具 JPK 09500  
 止水栓 (青) JP 1917 00  
 接続ナット 12 901 000  
 接続パイプ 12 803 000  
 接続アダプター 12 042 N00

**床給水・床排水仕様 参考図**

セット内容  
 手洗器 JPK 58201  
 排水金具 JPK 09601  
 (Sトラップ付)  
 止水栓 (青) JP 1920 00  
 接続ナット 12 901 000  
 接続パイプ 12 803 000  
 接続アダプター 12 042 N00

※水栓のイラストはイメージです。

### スクエア型オーバーカウンター手洗器 JPK581 タイプ

重量 1.6kg

**壁給水・壁排水仕様 参考図**

セット内容  
 手洗器 JPK 58101  
 排水金具 JPK 09500  
 止水栓 (青) JP 1917 00  
 接続ナット 12 901 000  
 接続パイプ 12 803 000  
 接続アダプター 12 042 N00

**床給水・床排水仕様 参考図**

セット内容  
 手洗器 JPK 58101  
 排水金具 JPK 09601  
 止水栓 (青) JP 1920 00  
 接続ナット 12 901 000  
 接続パイプ 12 803 000  
 接続アダプター 12 042 N00

※水栓のイラストはイメージです。

### スクエア型アンダーカウンター手洗器 JPK580 タイプ

重量 1.6kg

**壁給水・壁排水仕様 参考図**

セット内容  
 手洗器 JPK 58001  
 排水金具 JPK 09500  
 止水栓 (青) JP 1917 00

**床給水・床排水仕様 参考図**

セット内容  
 手洗器 JPK 58001  
 排水金具 JPK 09601  
 止水栓 (青) JP 1942 00

※水栓のイラストはイメージです。

### 39 381 SH1 床排水仕様

センシア アリーナ  
 スパレット一体型便器  
 39 381 SH1 (床排水仕様)  
 アルバインホワイト

リモートコントローラー

設置について  
 \* 1 製品両側面に 70mm以上、背面に 15mm以上、部屋の暖房の吹き出し口から 150mm以上の空間を確保してください。  
 \* 2 止水栓は壁から 50mmのスペースを開けて取付けてください。

取付最小スペース (単位: mm)

※仕様詳細については P329 の仕様表をご確認ください。

### エッセンシャル ローブック

40 364 001 (クローム)  
 40 364 DC1J (スーパースチール)  
 40 364 AL1J (ブラッシュドハードグラファイト)  
 40 364 GN1J (ブラッシュドクールサンライズ)  
 40 364 DL1J (ブラッシュドウォームサンセット)

### エッセンシャル ソープトレイ

ガラストレイ  
 40 368 001

トレイホルダー  
 40 369 001 (クローム)  
 40 369 DC1 (スーパースチール)  
 40 369 AL1 (ブラッシュドハードグラファイト)  
 40 369 GN1 (ブラッシュドクールサンライズ)

**エッセンシャル  
タオルバー 504mm**

40 688 001 (クローム)  
40 688 A01 (ハードグラファイト)  
40 688 GL1 (クールサンライズ)  
40 688 DC1J (スーパースチール)  
40 688 AL1J (ブラッシュドハードグラファイト)  
40 688 GN1J (ブラッシュドクールサンライズ)  
40 688 DL1J (ブラッシュドウォームサンセット)

**エッセンシャル  
タオルバー 654mm**

40 366 001 (クローム)

**エッセンシャル  
タオルラック**

40 800 10J (クローム)  
40 800 DC1J (スーパースチール)  
40 800 AL1J (ブラッシュドハードグラファイト)  
40 800 GN1J (ブラッシュドクールサンライズ)  
40 800 DL1J (ブラッシュドウォームサンセット)

**エッセンシャル  
スベアトイレットペーパーホルダー**

40 385 10J (クローム)  
40 385 DC1J (スーパースチール)  
40 385 AL1J (ブラッシュドハードグラファイト)  
40 385 GN1J (ブラッシュドクールサンライズ)  
40 385 DL1J (ブラッシュドウォームサンセット)

**エッセンシャル  
タオルリング**

40 365 001 (クローム)  
40 365 DC1J (スーパースチール)  
40 365 AL1J (ブラッシュドハードグラファイト)  
40 365 GN1J (ブラッシュドクールサンライズ)  
40 365 DL1J (ブラッシュドウォームサンセット)

**エッセンシャル  
トイレットペーパーホルダー**

40 367 001 (クローム)  
40 367 DC1J (スーパースチール)  
40 367 AL1J (ブラッシュドハードグラファイト)  
40 367 GN1J (ブラッシュドクールサンライズ)  
40 367 DL1J (ブラッシュドウォームサンセット)  
カバー付

\*アームが固定式ではありません。そのため直接ペーパーが壁面に接触し、滑らかに回転しない場合があります。

**エッセンシャルオーセンティック  
ロープフック**

40 656 001 (クローム)

**エッセンシャルオーセンティック  
ソープトレイ**

40 368 001 (ガラストレイ)  
ガラス

40 652 001 (トレイホルダー)  
クローム

**エッセンシャルオーセンティック  
タオルバー 626mm**

40 653 001 (クローム)

**エッセンシャルオーセンティック  
タオルリング**

40 655 001 (クローム)

**エッセンシャルキューブ  
ロープフック**

40 511 001 (クローム)

**エッセンシャルキューブ  
タオルバー 600mm**

40 509 001 (クローム)

**エッセンシャルキューブ  
タオルラック**

40 512 001 (クローム)

**エッセンシャルキューブ  
タオルリング**

40 510 001 (クローム)

**エッセンシャルキューブ  
トイレットペーパーホルダー**

40 507 001 (クローム)  
カバーなし

**タオルバー 200mm**

JPK 50301  
ステンレス磨き仕上げ

**タオルバー 400mm**

JPK 50401  
ステンレス磨き仕上げ

### タオルパーテーション

**JPK 50600**  
ステンレス磨き仕上げ

### タオルスタンド

**JPK 50700**  
ステンレス磨き仕上げ

### ペーパーホルダー

**JPK 50200**  
ステンレス磨き仕上げ  
カバー付

### ペーパーストック

**JPK 50500**  
ステンレス磨き仕上げ

### ペーパースタンド

**JPK 51100**  
ステンレス磨き仕上げ

### スマートコントロール サーモスタット 1バルブ混合栓 スクエアタイプ

29 123 00J (化粧部 / クローム)  
29 123 DC0 (化粧部 / スーパーステン)  
29 123 AL0 (化粧部 / ブラッシュドハードグラファイト)  
29 123 GN0 (化粧部 / ブラッシュドクールサンライズ)  
29 123 DL0 (化粧部 / ブラッシュドウォームサンセット)  
温度ダイヤル: セーフティストップ付

**35 600 00J** (埋込本体部)  
養生カバー付

\*施工についてはP322の注意事項を必ずお読みください。

### スマートコントロール サーモスタット 2バルブ混合栓 スクエアタイプ

29 124 00J (化粧部 / クローム)  
29 124 DC0 (化粧部 / スーパーステン)  
29 124 AL0 (化粧部 / ブラッシュドハードグラファイト)  
29 124 GN0 (化粧部 / ブラッシュドクールサンライズ)  
29 124 DL0 (化粧部 / ブラッシュドウォームサンセット)  
温度ダイヤル: セーフティストップ付

**35 600 00J** (埋込本体部)  
養生カバー付

\*施工についてはP322の注意事項を必ずお読みください。

### スマートコントロール サーモスタット 3バルブ混合栓スクエアタイプ

29 126 00J (化粧部 / クローム)  
29 126 DC0 (化粧部 / スーパーステン)  
29 126 AL0 (化粧部 / ブラッシュドハードグラファイト)  
29 126 GN0 (化粧部 / ブラッシュドクールサンライズ)  
29 126 DL0 (化粧部 / ブラッシュドウォームサンセット)  
温度ダイヤル: セーフティストップ付

**35 600 00J** (埋込本体部)  
養生カバー付

\*施工についてはP322の注意事項を必ずお読みください。

### 埋込ストップバルブ化粧部

**19 470 00J**

### スマートコントロール 埋込ストップバルブ (3連) スクエアタイプ

29 127 00J (化粧部)  
クローム

**35 600 00J** (埋込本体部)  
養生カバー付

\*施工についてはP322の注意事項を必ずお読みください。

### スマートコントロール サーモスタット 1バルブ混合栓 ラウンドタイプ

29 118 00J (化粧部 / クローム)  
29 118 DC0 (化粧部 / スーパーステン)  
29 118 AL0 (化粧部 / ブラッシュドハードグラファイト)  
29 118 GN0 (化粧部 / ブラッシュドクールサンライズ)  
29 118 DL0 (化粧部 / ブラッシュドウォームサンセット)  
温度ダイヤル: セーフティストップ付

**35 600 00J** (埋込本体部)  
養生カバー付

\*施工についてはP322の注意事項を必ずお読みください。

### スマートコントロール サーモスタット 3バルブ混合栓 ラウンドタイプ

29 121 00J (化粧部 / クローム)  
29 121 DC0 (化粧部 / スーパーステン)  
29 121 AL0 (化粧部 / ブラッシュドハードグラファイト)  
29 121 GN0 (化粧部 / ブラッシュドクールサンライズ)  
29 121 DL0 (化粧部 / ブラッシュドウォームサンセット)  
温度ダイヤル: セーフティストップ付

**35 600 00J** (埋込本体部)  
養生カバー付

\*施工についてはP322の注意事項を必ずお読みください。

### スマートコントロール 埋込ストップバルブ (3連) ラウンドタイプ

29 122 00J (化粧部)  
クローム

**35 600 00J** (埋込本体部)  
養生カバー付

\*施工についてはP322の注意事項を必ずお読みください。

### スマートコントロール サーモスタット 2バルブ混合栓 ラウンドタイプ

29 119 00J (化粧部 / クローム)  
29 119 DC0J (化粧部 / スーパーステン)  
29 119 AL0J (化粧部 / ブラッシュドハードグラファイト)  
29 119 GN0J (化粧部 / ブラッシュドクールサンライズ)  
29 119 DL0J (化粧部 / ブラッシュドウォームサンセット)  
温度ダイヤル: セーフティストップ付

**35 600 00J** (埋込本体部)  
養生カバー付

\*施工についてはP322の注意事項を必ずお読みください。

### グローサーモ サーモスタットシャワー埋込混合栓 スクエアタイプ

24 078 00J (化粧部)  
クローム  
温度ダイヤル: セーフティストップ付

**35 600 00J** (埋込本体部)  
養生カバー付

\*施工についてはP322の注意事項を必ずお読みください。

### グローサーモ サーモスタットシャワー 2方切替埋込混合栓 スクエアタイプ

24 079 00J (化粧部)  
クローム  
温度ダイヤル: セーフティストップ付  
開閉ハンドル: ハンドシャワー・オーバーヘッドシャワー切替

**35 600 00J** (埋込本体部)  
養生カバー付

\*施工についてはP322の注意事項を必ずお読みください。

### グローサーモ サーモスタットシャワー埋込混合栓 ラウンドタイプ

24 075 00J (化粧部)  
クローム  
温度ダイヤル: セーフティストップ付

**35 600 00J** (埋込本体部)  
養生カバー付

\*施工についてはP322の注意事項を必ずお読みください。

### グローサーモ サーモスタットシャワー 2方切替埋込混合栓 ラウンドタイプ

24 076 00J (化粧部)  
クローム  
温度ダイヤル: セーフティストップ付  
開閉ハンドル: ハンドシャワー・オーバーヘッドシャワー切替

**35 600 00J** (埋込本体部)  
養生カバー付

\*施工についてはP322の注意事項を必ずお読みください。

**グローサーモキョーブ  
サーモスタットシャワー埋込混合栓**  
24 153 00J (化粧部)  
クローム  
温度ダイヤル：セーフティストップ付

35 600 00J (埋込本体部)  
養生カバー付

\*施工についてはP322の注意事項を必ずお読みください。

**グローサーモキョーブ  
サーモスタットシャワー2方切替埋込混合栓**  
24 154 00J (化粧部)  
クローム  
温度ダイヤル：セーフティストップ付  
開閉ハンドル：ハンドシャワー・オーバーヘッドシャワー切替

35 600 00J (埋込本体部)  
養生カバー付

\*施工についてはP322の注意事項を必ずお読みください。

**グローサーモコンフォート  
サーモスタットバス・シャワー混合栓**  
(配管巾 120-210mm対応)

GBGA147TX-2  
GBGA147TXC-2 (寒冷地仕様)  
クローム  
温度ダイヤル：セーフティストップ  
開閉ハンドル：吐水・シャワー切替

\*ハンドシャワー、シャワーホース、シャワーホルダー (またはウォールバー) などが別途必要です。  
\*寒冷地仕様について 本体に水抜き栓が付きませす。

**グローサーモコンフォート  
サーモスタットバス・シャワー混合栓**  
(配管巾 100mm対応)

GBGB147TAX-2  
GBGB147TAXC-2 (寒冷地仕様)  
クローム  
温度ダイヤル：セーフティストップ  
開閉ハンドル：吐水・シャワー切替

\*ハンドシャワー、シャワーホース、シャワーホルダー (またはウォールバー) などが別途必要です。  
\*寒冷地仕様について 本体に水抜き栓が付きませす。

**グローサーモ 2000  
サーモスタットバス・シャワー混合栓**  
JP 2725 06  
JP 2726 06 (寒冷地仕様)  
クローム  
温度ダイヤル：セーフティストップ  
開閉ハンドル：吐水・シャワー切替

\*ハンドシャワー、シャワーホース、シャワーホルダー (またはウォールバー) などが別途必要です。  
\*湯水配管巾が 150 ± 25mm 以外の場合、別売の備芯可能なインレット (P270 品番 JP 6027 01 / JP 6028 00、対応配管巾 80mm ~ 250mm) と組合せも可能です。この場合と、寒冷地仕様 (インレット品番 JP 6028 00 を使用) は、外観と一部設置寸法が当図面と異なります。  
\*上記の備芯用インレットを使用する場合、水栓本体の袋ナットが別途必要となる場合があります。

**グローサーモ 2000  
サーモスタットシャワー混合栓**  
JP 2720 01  
クローム  
温度ダイヤル：セーフティストップ  
開閉ハンドル：節水ボタン付

\*ハンドシャワー、シャワーホース、シャワーホルダー (またはウォールバー) などが別途必要です。  
\*湯水配管巾が 150 ± 25mm 以外の場合、別売の備芯可能なインレット (P270 品番 JP 6027 01、対応配管巾 80mm ~ 250mm) と組合せも可能です。この場合、外観と一部設置寸法が当図面と異なります。  
\*上記の備芯用インレットを使用する場合、水栓本体の袋ナットが別途必要となる場合があります。

**グローサーモコンフォート  
サーモスタットバス・シャワー混合栓**  
(配管巾 120-210mm対応)

GBGB147TX-2  
GBGB147TXC-2 (寒冷地仕様)  
クローム  
温度ダイヤル：セーフティストップ  
開閉ハンドル：吐水・シャワー切替

\*ハンドシャワー、シャワーホース、シャワーホルダー (またはウォールバー) などが別途必要です。  
\*寒冷地仕様について 本体に水抜き栓が付きませす。

**大型サーモスタット混合栓**  
JP 2414 00 (サイズ1")  
JP 2415 00 (サイズ1 1/4")  
クローム

**グローサーモ 1000 パフォーマンス  
サーモスタットバス・シャワー混合栓**  
34 830 00J  
34 830 00C (寒冷地仕様)  
クローム  
温度ダイヤル：セーフティストップ  
開閉ハンドル：吐水・シャワー切替、節水ボタン付 (シャワー側)

\*ハンドシャワー、シャワーホース、シャワーホルダー (またはウォールバー) などが別途必要です。  
\*湯水配管巾が 150 ± 25mm 以外の場合、別売の備芯可能なインレット (P270 品番 JP 6027 01 / JP 6028 00、対応配管巾 80mm ~ 250mm) と組合せも可能です。この場合と、寒冷地仕様 (インレット品番 JP 6028 00 を使用) は、外観と一部設置寸法が当図面と異なります。

**グローサーモ 1000 パフォーマンス  
サーモスタットシャワー混合栓**  
34 827 00J  
クローム  
温度ダイヤル：セーフティストップ  
開閉ハンドル：節水ボタン付

\*ハンドシャワー、シャワーホース、シャワーホルダー (またはウォールバー) などが別途必要です。  
\*湯水配管巾が 150 ± 25mm 以外の場合、別売の備芯可能なインレット (P270 品番 JP 6027 01 / JP 6028 00、対応配管巾 80mm ~ 250mm) と組合せも可能です。この場合、外観と一部設置寸法が当図面と異なります。

**大型サーモスタット混合栓  
壁取付仕様**  
JP 2414 00 (混合栓本体 サイズ1")  
インレット (1 1/4" 袋ナット×1") JP 6911 00 × 2  
アウトレット (1 1/2" 袋ナット×1 1/4") JP 6917 00

JP 2415 00 (混合栓本体 サイズ1 1/4")  
インレット (1 1/2" 袋ナット×1 1/4") JP 6912 00 × 2  
アウトレット (2" 袋ナット×1 1/2") JP 6918 00

クローム

**大型サーモスタット混合栓  
露出配管仕様**  
JP 2414 00 (混合栓本体 サイズ1")  
エルボインレット (1 1/4" 袋ナット×1") JP 6915 00 × 2  
ストレートアウトレット (1 1/2" 袋ナット×1 1/4") JP 6913 00

JP 2415 00 (混合栓本体 サイズ1 1/4")  
エルボインレット (1 1/2" 袋ナット×1 1/4") JP 6916 00 × 2  
ストレートアウトレット (2" 袋ナット×1 1/2") JP 6914 00

クローム

**グローサーモ 1000  
サーモスタットバス・シャワー混合栓**  
JP 2737 01  
JP 1470 01 (寒冷地仕様)  
クローム  
温度ダイヤル：セーフティストップ  
開閉ハンドル：吐水・シャワー切替

\*ハンドシャワー、シャワーホース、シャワーホルダー (またはウォールバー) などが別途必要です。  
\*湯水配管巾が 150 ± 25mm 以外の場合、別売の備芯可能なインレット (P270 品番 JP 6027 01、対応配管巾 80mm ~ 250mm) と組合せも可能です。  
\*この場合と、寒冷地仕様 (インレット品番 JP 6028 00 を使用) は、外観と一部設置寸法が当図面と異なります。

**グローサーモ 1000  
サーモスタットシャワー混合栓**  
34 817 30J  
クローム  
温度ダイヤル：セーフティストップ  
開閉ハンドル：節水ボタン付

\*ハンドシャワー、シャワーホース、シャワーホルダー (またはウォールバー) などが別途必要です。  
\*湯水配管巾が 150 ± 25mm 以外の場合、別売の備芯可能なインレット (P270 品番 JP 6027 01、対応配管巾 80mm ~ 250mm) と組合せも可能です。この場合、外観と一部設置寸法が当図面と異なります。

**大型サーモスタット混合栓  
壁取付 温度計仕様**  
JP 2414 00 (混合栓本体 サイズ1")  
インレット (1 1/4" 袋ナット×1") JP 6911 00 × 2  
アウトレット (1 1/2" 袋ナット×1 1/4") JP 6919 00

JP 2415 00 (混合栓本体 サイズ1 1/4")  
インレット (1 1/2" 袋ナット×1 1/4") JP 6912 00 × 2  
アウトレット (2" 袋ナット×1 1/2") JP 6920 01

クローム

**大型サーモスタット混合栓  
露出配管 温度計仕様**  
JP 2414 00 (混合栓本体 サイズ1")  
エルボインレット (1 1/4" 袋ナット×1") JP 6915 00 × 2  
十字アウトレット (1 1/2" 袋ナット×1 1/4") 12 047 000

JP 2415 00 (混合栓本体 サイズ1 1/4")  
エルボインレット (1 1/2" 袋ナット×1 1/4") JP 6916 00 × 2  
十字アウトレット (2" 袋ナット×1 1/2") 12 048 000

クローム

**グローサーモ 800  
サーモスタットバス・シャワー混合栓**  
JP 2736 01  
クローム  
シャワー切替・自動復帰ダイバーター  
温度ダイヤル：セーフティストップ  
開閉ハンドル：節水ボタン付

\*ハンドシャワー、シャワーホース、シャワーホルダー (またはウォールバー) などが別途必要です。  
\*湯水配管巾が 150 ± 25mm 以外の場合、別売の備芯可能なインレット (P270 品番 JP 6027 01、対応配管巾 80mm ~ 250mm) と組合せも可能です。この場合、外観と一部設置寸法が当図面と異なります。

**グローサーモコンフォート  
サーモスタットバス・シャワー混合栓**  
(配管巾 100mm対応)

GBGA147TAX-2  
GBGA147TAXC-2 (寒冷地仕様)  
クローム  
温度ダイヤル：セーフティストップ  
開閉ハンドル：吐水・シャワー切替

\*ハンドシャワー、シャワーホース、シャワーホルダー (またはウォールバー) などが別途必要です。  
\*寒冷地仕様について 本体に水抜き栓が付きませす。

**スマートコントロール  
シャワーシステム デュオ サーモスタットタイプ**  
**JP 3802 00**  
 クローム  
 オーバーヘッドシャワー  
 ハンドシャワー  
 角度可変シャワーホルダー (27 055 000)  
 メタフレックスシャワーホース (1750mm) 付

**スマートコントロール  
シャワーシステム モノ サーモスタットタイプ**  
**JP 3803 00**  
 クローム  
 オーバーヘッドシャワー  
 ハンドシャワー  
 角度可変シャワーホルダー (27 055 000)  
 メタフレックスシャワーホース (1750mm) 付

**ユーフォリア シャワーシステム  
サーモスタットバス・シャワータイプ**  
**JP 2883 03**  
 クローム  
 オーバーヘッドシャワー (180mm)  
 ハンドシャワー (JP 2869 00)  
 角度可変シャワーホルダー  
 メタルシャワーホース (1750mm) 付

**ユーフォリア シャワーシステム  
サーモスタットタイプ**  
**26 369 10J**  
 クローム  
 オーバーヘッドシャワー (180mm)  
 ハンドシャワー (JP 2869 00)  
 角度可変シャワーホルダー  
 メタルシャワーホース (1750mm) 付

**ユーフォリア 260 シャワーシステム  
ダイバーター切替タイプ**  
**27 421 20J**  
 クローム  
 オーバーヘッドシャワー-260mm(レイン/スマートレイン/ジェット)  
 ハンドシャワー (JP 2869 00)  
 角度可変シャワーホルダー  
 メタルシャワーホース (1250mm/1750mm) 付

**シャワーシステム  
ダイバーター切替タイプ**  
**27 058 00J**  
 クローム  
 オーバーヘッドシャワー (210mm)  
 ハンドシャワー (28 034 00J)  
 角度可変シャワーホルダー  
 メタルシャワーホース (1250mm/1750mm) 付

**ユーフォリアシャワーシステム  
サーモスタットタイプ**  
**JP 5854 01** (クローム)  
 オーバーヘッドシャワー (310mm)  
 ハンドシャワー (レイン、マッサージ、スマートレイン)  
 フレックスシャワーホース (1750mm) 付

**ユーフォリアシャワーシステム  
サーモスタットタイプ**  
**26 075 DC0J** (スーパースチール)  
**26 075 AL0J** (ブラッシュドハードグラファイト)  
**26 075 GN0J** (ブラッシュドクールサンライズ)  
**26 075 DL0J** (ブラッシュドウォームサンセット)  
 オーバーヘッドシャワー (310mm)  
 ハンドシャワー (レイン、マッサージ、スマートレイン)  
 フレックスシャワーホース (1750mm) 付

**スマートアクティブ ハンドシャワー  
130 ラウンド**  
**26 544 00J** (クローム)  
**26 544 LSJ** (クローム×ムーンホワイト)  
**26 574 DC0J** (スーパースチール)  
**26 574 AL0J** (ブラッシュドハードグラファイト)  
**26 574 GN0J** (ブラッシュドクールサンライズ)  
**26 574 DL0J** (ブラッシュドウォームサンセット)  
 レイン/ジェット/アクティブマッサージ

**スマートアクティブ ハンドシャワー  
130 キューブ**  
**26 550 00J** (クローム)  
**26 551 LSJ** (クローム×ムーンホワイト)  
 レイン/ジェット/アクティブマッサージ

**スマートアクティブ ハンドシャワー  
150 ラウンド**  
**26 553 00J** (クローム)  
**26 554 LSJ** (クローム×ムーンホワイト)  
 レイン/ジェット/アクティブマッサージ

**リレクサ ファイブ ハンドシャワー**  
**28 796 00J**  
 ノーマル/シャンペン/マッサージ/ジェット/レイン  
 クローム

**スプリーV  
ハンドシャワー**  
**26 350 000**  
 クローム  
 スマートレイン/レイン/マッサージ/ジェット  
**48 274 000** (替カートリッジ)

**スプリー 90  
ハンドシャワー**  
**26 120 000** (クローム)  
**26 120 LS0** (ホワイト)  
 スマートレイン/レイン/マッサージ/ジェット  
 一時止水機能付き

**ユーフォリア  
モノハンドシャワー**  
**JP 2869 00** (クローム)  
 クローム  
 レイン  
 ホース用アダプター JPK 03200 付

**ユーフォリア O<sup>2</sup>  
ハンドシャワー**  
**GSSH6** (クローム)  
**GSSH6TY** (ブルー)  
**GSSH6DG** (レッド)  
**GSSH6DU** (パープル)  
 レイン O<sup>2</sup>

**ユーフォリア O<sup>2</sup> ハンドシャワー専用  
フレックスシャワーホース**  
**GSMF001-1500** (1500mm)  
**GSMF001-1750** (1750mm)  
**GSMF001-2000** (2000mm)  
 クローム  
 樹脂製外装  
 ねじれ防止機能付き  
 ハンドシャワー用アダプター GPAD002 付

**ユーフォリア O<sup>2</sup> ハンドシャワー専用  
ホースアダプター**  
**GPAD001** (グローエ製ホース用)  
**GPAD003** (KVK 製ホース用)  
**GPAD004** (MYM 製ホース用)  
 クローム

**テンペスタ 100 ハンドシャワー モノ**  
**28 214 30J**  
 レイン

**同上 ハンドシャワー デュアル**  
**28 422 20J**  
 レイン/ジェット

クローム

**レインシャワーモノ**  
**オーバーヘッドシャワー (310mm)**  
**26 561 00J**  
 クローム  
 ピュアレイン  
 樹脂製

**レインシャワーモノキューブ**  
**オーバーヘッドシャワー (310mm × 310mm)**  
**26 567 00J**  
 クローム  
 ピュアレイン  
 樹脂製

**テンペスタ**  
**オーバーヘッドシャワー (250mm)**  
**26 662 00J**  
 クローム  
 レイン  
 樹脂製

**テンペスタキューブ**  
**オーバーヘッドシャワー (250mm × 250mm)**  
**26 681 00J**  
 クローム  
 レイン  
 樹脂製

**ジャンボ オーバーヘッドシャワー (400mm)**  
**28 778 00J**  
 クローム  
 レイン  
 金属製

天井吊り下げ用取付金具 JP 6905 00 と組み合わせて使用してください。  
 シャワーアームおよびシャワーシステムと組み合わせることはできません。

**モダン オーバーヘッドシャワー (310mm)**  
**27 477 00J**  
 クローム  
 レイン  
 金属製

**モダン オーバーヘッドシャワー (210mm)**  
**28 368 00J**  
 クローム  
 レイン  
 金属製

**モダン オーバーヘッドシャワー 310mm**  
**壁付けシャワーアームセット**  
**26 066 00J** (クローム)  
**26 066 DC0J** (スーパースチール)  
**26 066 AL0J** (ブラッシュドハードグラファイト)  
**26 066 GN0J** (ブラッシュドクールサンライズ)  
**26 066 DL0J** (ブラッシュドウォームサンセット)  
 金属製

**モダン オーバーヘッドシャワー 310mm**  
**天井付けシャワーアームセット**  
**26 067 00J** (クローム)  
**26 067 DC0J** (スーパースチール)  
**26 067 AL0J** (ブラッシュドハードグラファイト)  
**26 067 GN0J** (ブラッシュドクールサンライズ)  
**26 067 DL0J** (ブラッシュドウォームサンセット)  
 金属製

**テンペスタ オーバーヘッドシャワー (210mm)**  
**26 408 00J**  
 クローム  
 レイン  
 樹脂製

**ヴェリス オーバーヘッドシャワー (W300mm × D150mm)**  
**27 470 00J**  
 クローム  
 レイン  
 金属製

**モダン シャワーアーム (282mm)**  
**28 576 000**  
 クローム

**スクエアシャワーアーム (275mm)**  
**27 488 00J**  
 クローム

**レインシャワー**  
**天井吊り下げ用取付金具**  
**JP 6905 00**  
 クローム

**スマートアクティブ ウォールバー (600mm)**  
**26 602 00J**  
 クローム  
 角度可変シャワーホルダー付

壁に固定するホルダー部は 570 ~ 630mm の間に調整して取付可能です。

**スマートアクティブ ウォールバー (900mm)**  
**26 603 00J** (クローム)  
**26 603 DC0J** (スーパースチール)  
**26 603 AL0J** (ブラッシュドハードグラファイト)  
**26 603 GN0J** (ブラッシュドクールサンライズ)  
**26 603 DL0J** (ブラッシュドウォームサンセット)  
 角度可変シャワーホルダー付

壁に固定するホルダー部は 870 ~ 930mm の間に調整して取付可能です。

**ウォールバー (620mm)**  
**27 523 00J**  
 クローム  
 角度可変シャワーホルダー付

**ウォールバー (920mm)**  
**27 524 00J**  
 クローム  
 角度可変シャワーホルダー付

**ウォールバー**  
**28 621 000** (1020mm)  
**JP 2891 00** (1200mm)  
 クローム  
 角度可変シャワーホルダー付

**シャワーホルダー**

27 074 000 (クローム)  
 27 074 DC0J (スーパースチール)  
 27 074 AL0J (ブラッシュドハードグラファイト)  
 27 074 GN0J (ブラッシュドクールサンライズ)  
 27 074 DL0J (ブラッシュドウォームサンセット)

**シャワー給水口**

27 057 000 (クローム)  
 27 057 DC0J (スーパースチール)  
 27 057 AL0J (ブラッシュドハードグラファイト)  
 27 057 GN0J (ブラッシュドクールサンライズ)  
 27 057 DL0J (ブラッシュドウォームサンセット)

**シャワーホルダー**

27 075 000 (クローム)  
 27 075 DC0J (スーパースチール)  
 27 075 AL0J (ブラッシュドハードグラファイト)  
 27 075 GN0J (ブラッシュドクールサンライズ)  
 27 075 DL0J (ブラッシュドウォームサンセット)

**シャワー給水口**

27 076 000 (クローム)  
 27 076 DC0J (スーパースチール)  
 27 076 AL0J (ブラッシュドハードグラファイト)  
 27 076 GN0J (ブラッシュドクールサンライズ)  
 27 076 DL0J (ブラッシュドウォームサンセット)

**シャワーホルダー (角度可変タイプ)**

27 055 000 (クローム)

**シャワーホルダー (角度可変タイプ)**

28 623 000 (クローム)

**シャワーホルダー**

28 605 10J (クローム)

**シャワーホルダー付シャワー給水口**

26 658 00J (クローム)

**シャワーホルダー**

28 622 000 (クローム)

**シャワー給水口**

28 671 000 (クローム)

**エルボジョイント (ハンドシャワー用)**

28 389 000 (クローム)

**シャワー用減圧弁**

JPK 06410 (クローム)  
 設定圧力 0.18MPa

\* ホース内の急激な圧力上昇を抑え、ホースの外れ・破損や器具などの破損を防止します。  
 \* 水栓本体とシャワーホースの間に装着して使用します。

**ユニットバス用シャワーシステム補強セット**

JPK 07800

**メタルシャワーホース 1/2"**

28 142 00J (1.250mm)  
 28 165 00J (1.750mm)  
 28 145 00J (2.000mm)

クローム  
 金属製外装  
 ねじれ予防機能付き

**メタフレックスシャワーホース 1/2"**

28 409 00J (1.500mm)  
 28 410 00J (1.750mm)  
 28 413 00J (2.000mm)

クローム  
 樹脂製外装  
 ねじれ予防機能付き

**ホース用アダプター**

JPK 03200 LIXIL (INAX) / TOTO / KAKUDAI / SANEI 製ホース対応 (バランス釜以外)  
 JPK 03300 MYM 製ホース対応  
 JPK 03400 KVK 製ホース対応

クローム

**フレックスシャワーホース 1750mm**

28 388 10J (クローム)  
 28 388 DC0J (スーパースチール)  
 28 388 A00J (ハードグラファイト)  
 28 388 GL0J (クールサンライズ)  
 28 388 DA0J (ウォームサンセット)

# キッチン

図面掲載内容に変更する場合がございますので、最新の図面については当社ウェブサイトにてご確認ください。

**ミント**  
シングルレバーキッチン混合栓

**JPK 61802** (クローム)  
**JPK 61902** (クローム・寒冷地仕様)  
**JPK 61803** (ペルベットブラック)  
**JPK 61903** (ペルベットブラック・寒冷地仕様)

コールドスタート仕様  
ヘッド引出しタイプ  
整流吐水・シャワー切替  
ソフトスプレー仕様  
接続アダプター (逆止弁付)  
耐圧フレキ仕様  
クイックジョイント式  
\*吐水口は回転角度3パターンから選択可。  
\*寒冷地仕様について  
引出ホースに水抜き栓が付きます。  
接続アダプターの逆止弁は付きません。

**ゼドラ**  
スマートコントロール  
シングルレバーキッチン水栓

**31 593 20J** (クローム)  
**31 593 DCJ** (スーパースチール)

ヘッド引出しタイプ  
整流吐水  
接続アダプター (逆止弁付)  
耐圧フレキ仕様  
クイックジョイント式  
吐水口左右に70度ずつ回転

\*スーパースチールは受注発注品です。

**ミント**  
シングルレバーキッチン混合栓

**30 285 20J** (クローム)  
**30 285 20C** (寒冷地仕様)

コールドスタート仕様  
泡沫吐水  
接続アダプター (逆止弁付)  
耐圧フレキ仕様  
クイックジョイント式

\*吐水口はあらかじめストッパーを設定することにより、固定、左右75度ずつ回転、360度回転の3通りから選択できます。

\*寒冷地仕様について  
接続アダプターの逆止弁は付きません。  
給水給湯ホースの長さの寸法が若干異なります。

**ミント**  
シングルレバーキッチン混合栓

**32 321 DC2J-2** (スーパースチール)  
**32 321 AL2J-2** (ブラッシュドハードグラファイト)  
**32 321 GN2J-2** (ブラッシュドクールサンライズ)  
**32 321 DL2J-2** (ブラッシュドウォームサンセット)

コールドスタート仕様  
泡沫吐水・シャワー切替  
ソフトスプレー仕様  
接続アダプター (逆止弁付)  
耐圧フレキ仕様  
吐水口360度回転

**K 7**  
シングルレバーキッチン混合栓

**JP 3012 02** (スーパースチール)  
**JP 3011 02** (クローム)

泡沫吐水・シャワー切替  
接続アダプター (逆止弁付)  
耐圧フレキ仕様  
吐水口左右に70度ずつ回転

\*お湯を出すときにレバーを後ろに傾けるので、水栓本体芯から、後ろへ100mm程度スペースを設けてください。

\*スーパースチールは受注発注品です。

**K 7**  
シングルレバーキッチン混合栓

**JP 3010 02**  
クローム

泡沫吐水・シャワー切替  
接続アダプター (逆止弁付)  
耐圧フレキ仕様  
吐水口左右に70度ずつ回転

\*お湯を出すときにレバーを後ろに傾けるので、水栓本体芯から、後ろへ100mm程度スペースを設けてください。

**ミント**  
シングルレバーキッチン混合栓

**JP 3693 03**  
**JP 3694 03** (寒冷地仕様)

クローム  
コールドスタート仕様  
ヘッド引出しタイプ  
整流吐水・シャワー切替  
接続アダプター (逆止弁付)  
耐圧フレキ仕様  
クイックジョイント式  
吐水口360度回転

\*寒冷地仕様について  
引出ホースに水抜き栓が付きます。  
接続アダプターの逆止弁は付きません。  
給水給湯ホースの長さの寸法が若干異なります。

**ミント**  
シングルレバーキッチン混合栓

**JP 3516 00**  
**JP 3004 03** (寒冷地仕様)

クローム  
コールドスタート仕様  
ヘッド引出しタイプ  
泡沫吐水  
接続アダプター (逆止弁付)  
耐圧フレキ仕様  
クイックジョイント式  
吐水口360度回転

\*寒冷地仕様について  
引出ホースに水抜き栓が付きます。  
接続アダプターの逆止弁は付きません。  
給水給湯ホースの長さの寸法が若干異なります。

**ゼドラ**  
シングルレバーキッチン混合栓

**32 294 20J** (クローム)  
**32 294 DCJ** (スーパースチール)

ヘッド引出しタイプ  
整流・シャワー・ブレードスプレー切替  
接続アダプター (逆止弁付)  
耐圧フレキ仕様  
クイックジョイント式  
吐水口360度回転  
一時止水機能付き

\*お湯を出すときにレバーを後ろに傾けるので、水栓本体芯から、後ろへ100mm程度スペースを設けてください。

\*スーパースチールは受注発注品です。

**ゼドラ**  
シングルレバーキッチン混合栓

**JP 3061 01**  
**JP 3508 00** (寒冷地仕様)

クローム  
コールドスタート仕様  
ヘッド引出しタイプ  
整流吐水・スプレー切替  
接続アダプター (逆止弁付)  
耐圧フレキ仕様  
吐水口360度回転

\*寒冷地仕様について  
引出ホースに水抜き栓が付きます。  
接続アダプターの逆止弁は付きません。

**ミント**  
シングルレバーキッチン混合栓

**30 284 20J**  
**30 284 20C** (寒冷地仕様)

クローム  
コールドスタート仕様  
泡沫吐水  
接続アダプター (逆止弁付)  
クイックジョイント式  
耐圧フレキ仕様

\*吐水口はあらかじめストッパーを設定することにより、固定、左右75度ずつ回転、360度回転の3通りから選択できます。

\*寒冷地仕様について  
接続アダプターの逆止弁は付きません。  
給水給湯ホースの長さの寸法が若干異なります。

**エッセンス**  
シングルレバーキッチン混合栓

**JP 3696 07**  
**JP 3008 07** (寒冷地仕様)

クローム  
泡沫吐水  
角度可変泡沫金具仕様  
接続アダプター (逆止弁付)  
耐圧フレキ仕様  
クイックジョイント式

\*吐水口はあらかじめストッパーを設定することにより、固定、左右75度ずつ回転、360度回転の3通りから選択できます。

\*寒冷地仕様について  
接続アダプターの逆止弁は付きません。  
給水給湯ホースの長さの寸法が若干異なります。

**ゼドラ**  
シングルレバーキッチン混合栓

**JP 3062 01**  
**JP 3509 00** (寒冷地仕様)

クローム  
コールドスタート仕様  
ヘッド引出しタイプ  
泡沫吐水・シャワー切替  
接続アダプター (逆止弁付)  
耐圧フレキ仕様  
吐水口360度回転

\*寒冷地仕様について  
引出ホースに水抜き栓が付きます。  
接続アダプターの逆止弁は付きません。

**ミント**  
シングルレバーキッチン混合栓

**30 282 20J**  
**30 282 20C** (寒冷地仕様)

クローム  
コールドスタート仕様  
ヘッド引出しタイプ  
整流吐水・スプレー切替  
ソフトスプレー仕様  
接続アダプター (逆止弁付)  
耐圧フレキ仕様  
クイックジョイント式  
吐水口360度回転

\*寒冷地仕様について  
引出ホースに水抜き栓が付きます。  
接続アダプターの逆止弁は付きません。  
給水給湯ホースの長さの寸法が若干異なります。

**エッセンス**  
シングルレバーキッチン混合栓

**30 269 DCJ** (スーパースチール)  
**30 269 DCC** (スーパースチール) (寒冷地仕様)  
**30 269 ALJ** (ブラッシュドハードグラファイト)  
**30 269 ALC** (ブラッシュドハードグラファイト) (寒冷地仕様)  
**30 269 A0J** (ハードグラファイト)  
**30 269 AOC** (ハードグラファイト) (寒冷地仕様)  
**30 269 GNJ** (ブラッシュドクールサンライズ)  
**30 269 GNC** (ブラッシュドクールサンライズ) (寒冷地仕様)  
**30 269 GLJ** (クールサンライズ)  
**30 269 GLC** (クールサンライズ) (寒冷地仕様)  
**30 269 DLJ** (ブラッシュドウォームサンセット)

泡沫吐水  
角度可変泡沫金具仕様  
接続アダプター (逆止弁付)  
耐圧フレキ仕様  
クイックジョイント式

\*吐水口はあらかじめストッパーを設定することにより、固定、左右75度ずつ回転、360度回転の3通りから選択できます。

**ユーロディスク**  
コスモポリタン  
シングルレバーキッチン混合栓

**JP 3564 01**  
**JP 3565 01** (寒冷地仕様)

クローム  
コールドスタート仕様  
ヘッド引出しタイプ  
泡沫吐水・シャワー切替  
接続アダプター (逆止弁付)  
耐圧フレキ仕様  
クイックジョイント式  
吐水口左右に50度ずつ回転

\*寒冷地仕様について  
引出ホースに水抜き栓が付きます。  
接続アダプターの逆止弁は付きません。  
給水給湯ホースの長さの寸法が若干異なります。

**ミント**  
シングルレバーキッチン混合栓

**30 283 20J**  
**30 283 20C** (寒冷地仕様)

クローム  
コールドスタート仕様  
泡沫吐水  
接続アダプター (逆止弁付)  
耐圧フレキ仕様  
クイックジョイント式

\*吐水口はあらかじめストッパーを設定することにより、固定、左右75度ずつ回転、360度回転の3通りから選択できます。

\*寒冷地仕様について  
接続アダプターの逆止弁は付きません。  
給水給湯ホースの長さの寸法が若干異なります。

**ミント**  
シングルレバーキッチン混合栓

**30 280 20J** (クローム)  
**30 280 20C** (クローム・寒冷地仕様)  
**30 280 DR2** (ダーククローム)

コールドスタート仕様  
ヘッド引出しタイプ  
整流吐水・スプレー切替  
ソフトスプレー仕様  
接続アダプター (逆止弁付)  
耐圧フレキ仕様  
クイックジョイント式  
吐水口360度回転

\*寒冷地仕様について  
引出ホースに水抜き栓が付きます。  
接続アダプターの逆止弁は付きません。  
給水給湯ホースの長さの寸法が若干異なります。

**ユーロディスク**  
シングルレバーキッチン混合栓

**JP 3513 00-2**  
**JP 3666 02-2** (寒冷地仕様)

クローム  
ヘッド引出しタイプ  
整流吐水  
接続アダプター (逆止弁付)  
耐圧フレキ仕様  
クイックジョイント式  
吐水口左右に70度ずつ回転

\*寒冷地仕様について  
本体に水抜き栓が付きます。  
接続アダプターの逆止弁は付きません。  
給水給湯ホースの長さの寸法が若干異なります。

**ユーロディスク**  
シングルレバーキッチン混合栓

**JP 3510 00**  
**JP 3665 02** (寒冷地仕様)

クローム  
ヘッド引出しタイプ  
泡沫吐水・シャワー切替  
接続アダプター (逆止弁付)  
耐圧フレキ仕様  
クイックジョイント式  
吐水口左右に70度ずつ回転

\*寒冷地仕様について  
引出ホースに水抜き栓が付きます。  
接続アダプターの逆止弁は付きません。

図面掲載内容は変更する場合がございますので、最新の図面については当社ウェブサイトにてご確認ください。

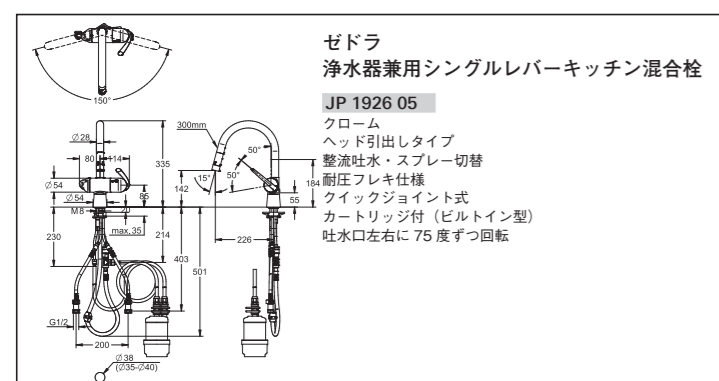
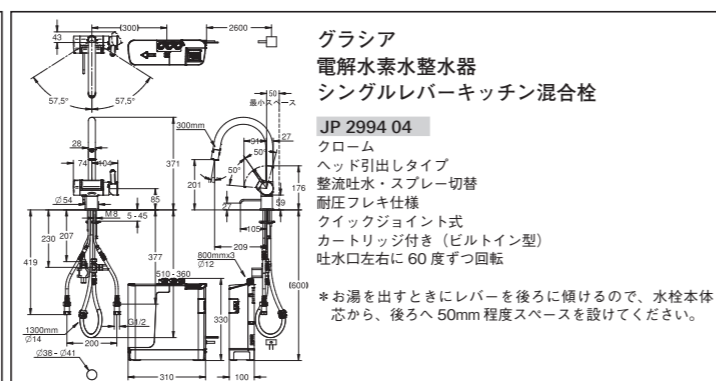
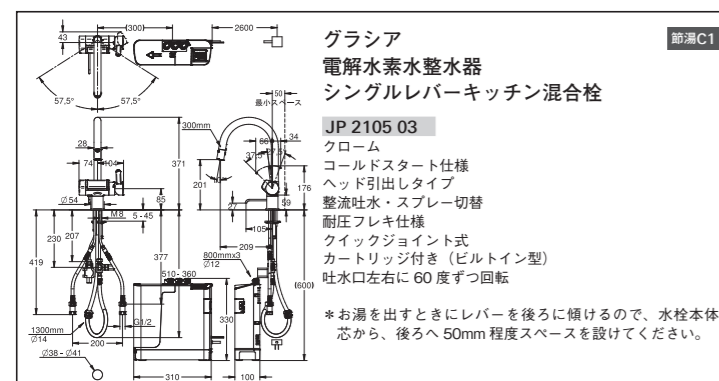
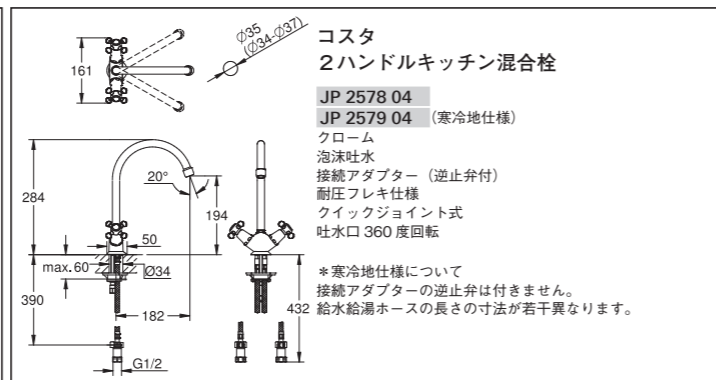
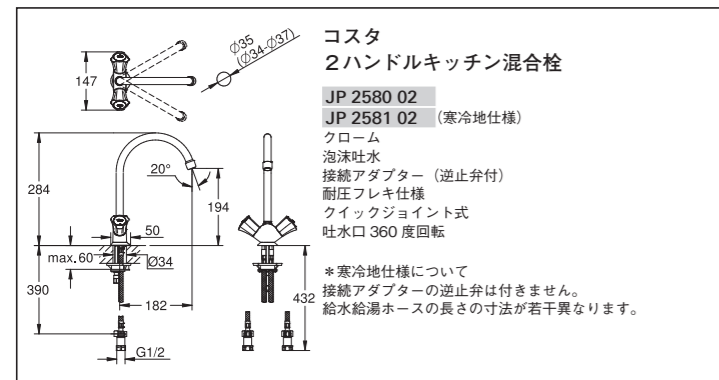
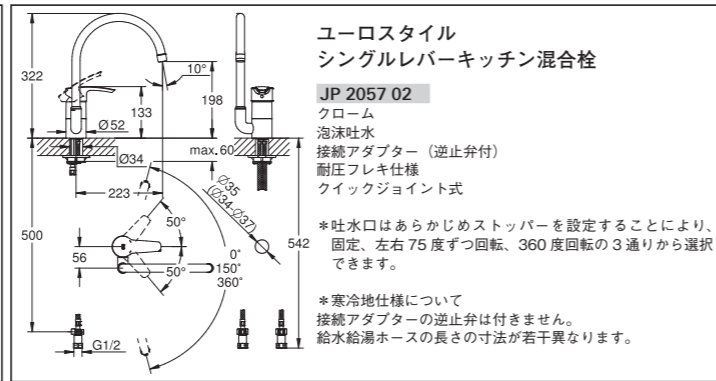
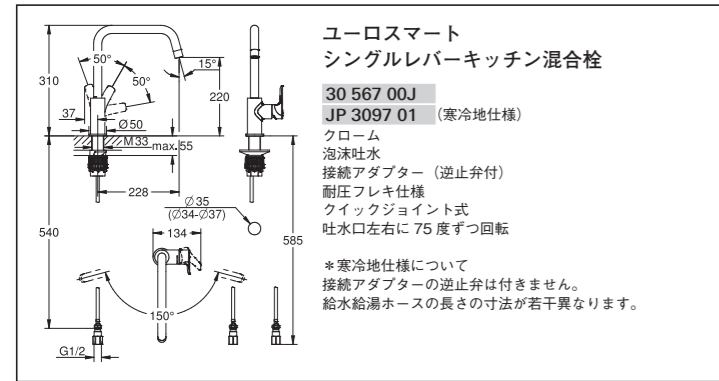
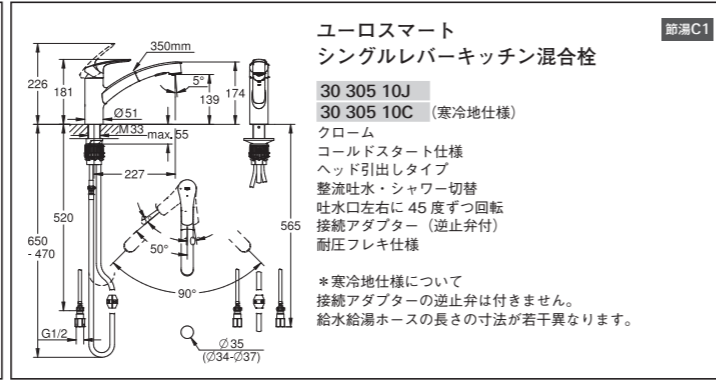
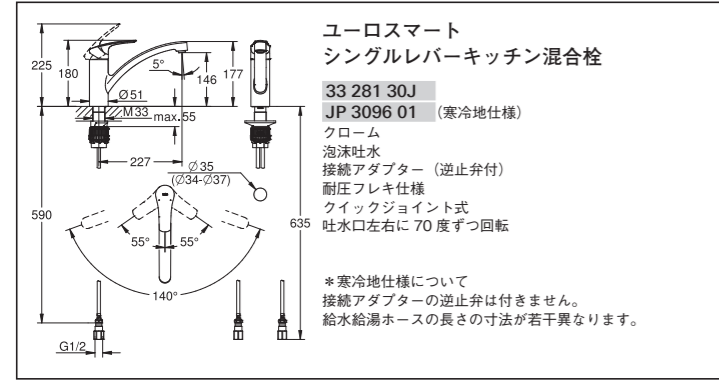

図面掲載内容は変更する場合がございますので、最新の図面については当社ウェブサイトにてご確認ください。

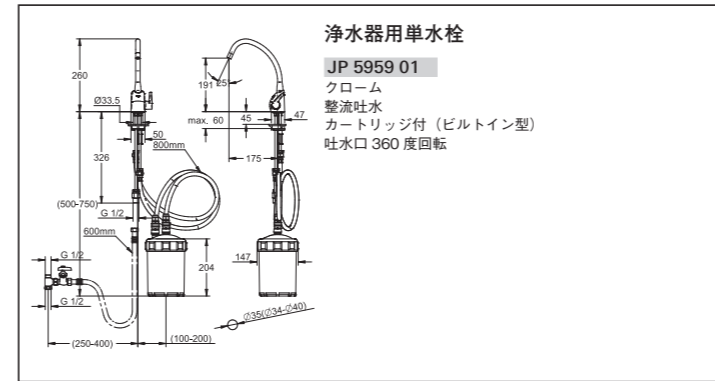
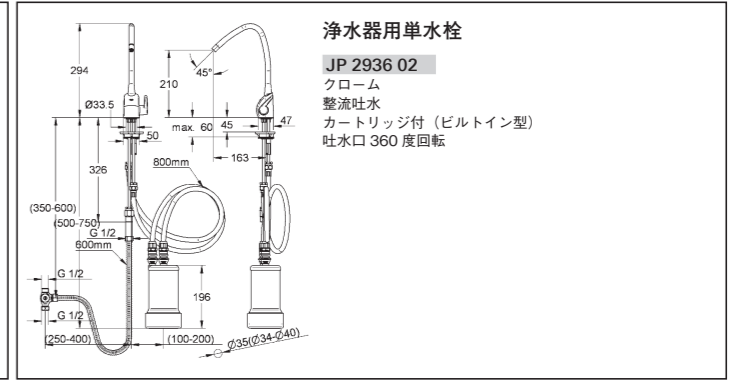
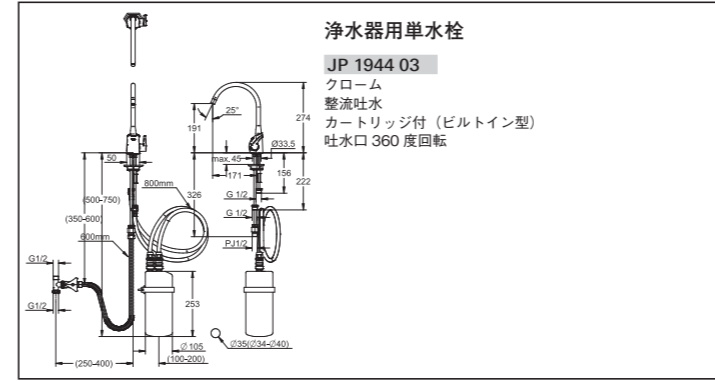

## パーツ

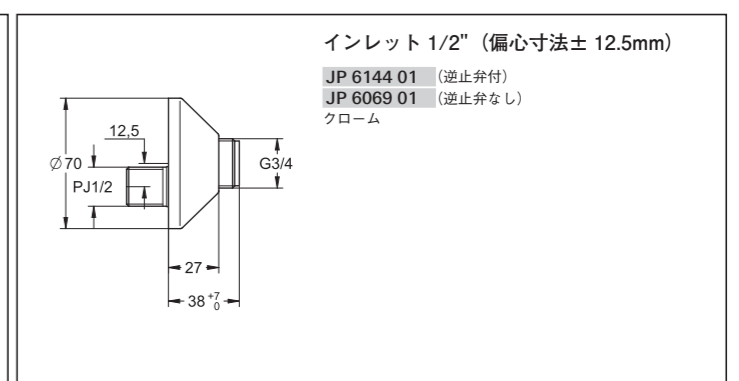
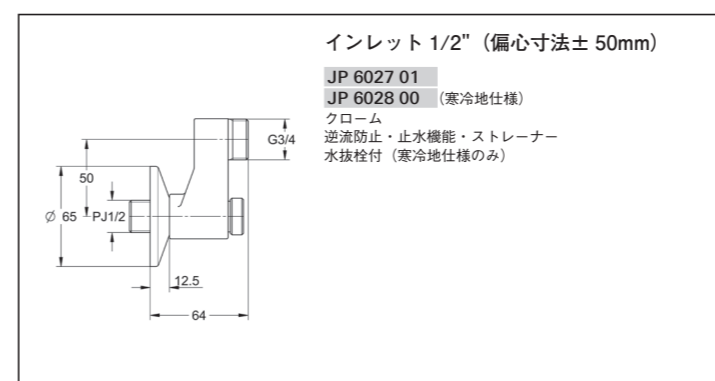
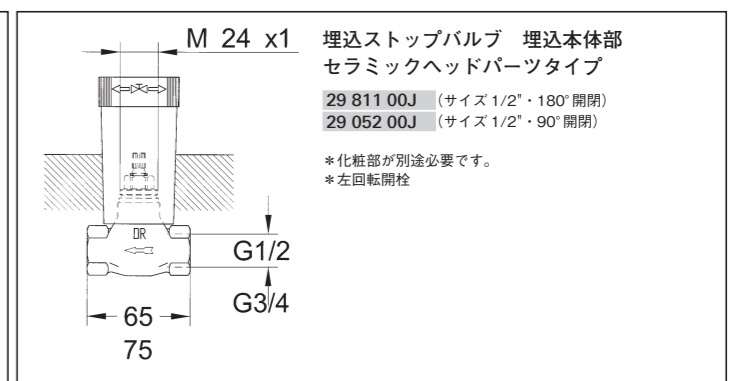
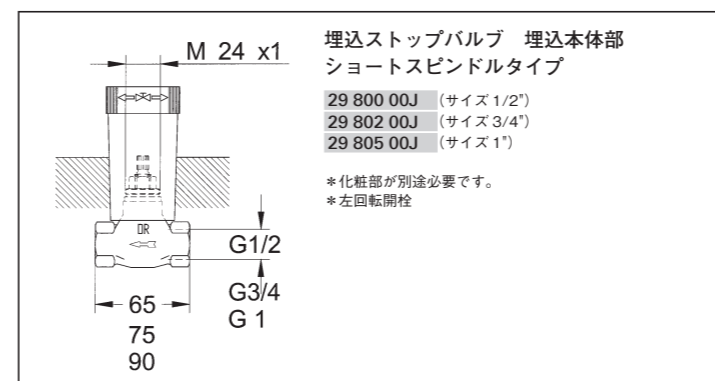

**インレット 1/2" (偏心寸法±5mm)**

JPK 90900  
JPK 91000 (寒冷地仕様)  
クローム  
逆流防止・止水機能・ストレーナー  
水抜栓付 (寒冷地仕様のみ)

**袋ナット付インレット**

JP 6911 00 (サイズ 1")  
JP 6912 00 (サイズ 1 1/4")  
クローム

**袋ナット付エルボインレット**

JP 6915 00 (サイズ 1")  
JP 6916 00 (サイズ 1 1/4")  
クローム

**ストレートアウトレット**

12 422 000 (サイズ 1/2")  
12 423 000 (サイズ 3/4")  
JP 6913 00 (サイズ 1")  
JP 6914 00 (サイズ 1 1/4")  
クローム

**アウトレット**

JP 6917 00 (サイズ 1")  
JP 6918 00 (サイズ 1 1/4")  
クローム

**温度計付アウトレット**

JP 6919 00 (サイズ 1")  
JP 6920 01 (サイズ 1 1/4")  
クローム

**温度計付十字アウトレット**

12 047 000 (サイズ 1")  
12 048 000 (サイズ 1 1/4")  
クローム

**サーモアウトレット用温度計**

06 225 000  
クローム

**接続パイプ**

12 803 000  
φ 10 銅管片ツバ 300mm  
クローム

**接続ナット 1/2"**

12 901 000  
12 803 000 用  
クローム

**締付ナット**

JPK 05900

**ワッシャー**

JPK 06000

**アングルバルブ 1/2"**

JP 1917 00 (マーク青)  
JP 1918 00 (マーク赤)  
クローム

**ストレート形止水栓 1/2"**

JP 1920 00 (マーク青・440mm)  
JP 1921 00 (マーク赤・440mm)  
JP 1942 00 (マーク青・400mm)  
JP 1943 00 (マーク赤・400mm)  
クローム

**接続アダプター 1/2" 寒冷地向用**

12 042 N00 (φ 10 銅管用)  
12 042 001 (フレキホース用)  
クローム  
逆止弁なし

\*フレキホース用は上側の接続袋ナットは付属していません。

**接続アダプター 1/2"**

φ 10 銅管用  
12 105 N00  
クローム  
逆止弁付

**接続アダプター 1/2"**

耐圧フレキ用  
12 072 N00  
クローム  
逆止弁付

**接続アダプター 1/2"**

40 849 9040  
JPK 55000 (寒冷地仕様)  
クローム  
クイックジョイント式  
耐圧フレキ用  
逆止弁付

\*寒冷地仕様には逆止弁は付きません。

**ポップアップ排水金具**

JP 2949 00 (キック棒寸法 195mm)  
JP 2102 00 (キック棒寸法 290mm)  
国産及び米国陶器用  
φ 41用  
キャッチャー付  
クローム

\*国産陶器の種類によっては適合しない場合があります。

**ポップアップ排水金具**

JP 2911 00  
欧州陶器用  
φ 46用  
クローム

**洗面器用 排水金具 水溜なし仕様**

JP 6178 00  
欧州陶器用  
φ 46用  
テールピース付  
クローム

**洗面器用 排水金具 ダイレクトプッシュ式・欧州陶器用**

65 807 00J (クローム)  
65 807 DC0J (スーパースチール)  
65 807 AL0J (ブラッシュドハードグラファイト)  
65 807 GN0J (ブラッシュドクールサンライズ)  
65 807 DL0J (ブラッシュドウォームサンセット)

φ46用  
テールピースなし

**洗面器用 ポップアップ排水金具 1 1/4"**

JPK 09700  
φ51用  
アンダーカウンター用  
クローム

**洗面器用 排水金具 水溜なし仕様**

JPK 09800  
φ41用  
Sトラップ付・目皿なし  
クローム

**洗面器用 排水金具 水溜なし仕様**

JPK 09900  
φ41用  
Pトラップ付・目皿なし  
クローム

**手洗器用 排水金具**

JPK 05600 (目皿付・トラップ寸法 630mm)  
JPK 09601 (目皿なし・トラップ寸法 843mm)

φ41用  
Sトラップ付  
クローム

**手洗器用 排水金具**

JPK 05500 (目皿付・トラップ寸法 210mm)  
JPK 09500 (目皿なし・トラップ寸法 210mm)  
JPK 11600 (目皿なし・トラップ寸法 230mm)

φ41用  
Pトラップ付  
クローム

**ワイヤー式ポップアップ排水金具**

JPK 12800  
国産及び米国陶器用  
φ41用  
Pトラップ付  
クローム

\*カウンターの穴あけはφ14で行ってください。

**ワイヤー式ポップアップ排水金具**

JPK 12900  
国産及び米国陶器用  
φ41用  
Sトラップ付  
クローム

\*カウンターの穴あけはφ14で行ってください。

**排水目皿カバー**

JPK 11500  
クローム

\*排水金具と同梱されている目皿との併用はできません。

**ボトルトラップ 1 1/4"**

28 920 000 (トラップ寸法 245mm)  
JP 1908 00 (トラップ寸法 350mm)

クローム

**ボトルトラップ 1 1/4"**

28 912 00J (クローム)  
28 912 DC0J (スーパースチール)  
28 912 AL0J (ブラッシュドハードグラファイト)  
28 912 GN0J (ブラッシュドクールサンライズ)  
28 912 DL0J (ブラッシュドウォームサンセット)

**ユーロキューブ  
ボトルトラップ 1 1/4"**

40 564 000  
クローム

**Pトラップ 1 1/4"**

28 961 000 (トラップ寸法 330mm)  
JP 1907 00 (トラップ寸法 425mm)

クローム

**Sトラップ 1 1/4"**

28 922 000 (トラップ寸法 489mm・テールピースなし)  
JP 1906 00 (トラップ寸法 640mm)

クローム

\* JP 1906 00 は、テールピース (15~75mm) が付属します。

**ユーロスマート コスモポリタン  
壁出バス吐水口 1/2"**

13 261 00J  
クローム  
オスネジタイプ

\*接続部であるニップルの接続ねじが、接続部の埋込寸法より長すぎる場合は、規定の寸法に現地で切断してください。

**壁出バス吐水口 3/4"**

13 540 000  
クローム  
メスネジタイプ  
壁出寸法 140mm

**スワンネック自在吐水口**

13 076 000 (吐水寸法 145mm)  
13 070 000 (吐水寸法 185mm)  
13 077 000 (吐水寸法 235mm)

クローム

**自在吐水口**

13 430 000  
クローム  
吐水寸法 185mm

図面掲載内容は変更する場合がございますので、最新の図面については当社ウェブサイトにてご確認ください。

**エアレーター (M24 × 1 外ネジ型)**  
**13 941 000**  
 クローム  
 マウザータイプ

**エアレーター (M22 × 1 内ネジ型)**  
**13 944 000**  
 クローム  
 マウザータイプ

**エアレーター (M28 × 1 バス用)**  
**13 927 000** (マウザー C タイプ)  
**13 939 000** (マウザー D タイプ)  
**13 907 000** (シストラタイプ)  
 クローム

**スィーベルエアレーター**  
**13 915 000** (M24 × 1 用)  
**13 925 000** (M22 × 1 用)  
 クローム  
 マウザータイプ

**キッチンスプレーヘッド**  
**JP 0105 00**  
 クローム  
 旧レディラックスプラス、旧ユーロプラス、ユーロディスク用

**キッチンスプレーヘッド**  
**46 575 000**  
 クローム  
 K4 シャワータイプ用

**メタルシャワーホース (キッチン・洗面用)**  
**46 104 000**  
 (700mm・M15 × 1 × 1/2") 洗面用  
**JP 6047 00**  
 (1,250mm・M15 × 1 × 1/2") キッチン・洗面用  
**JP 6048 00**  
 (1,500mm・M15 × 1 × 1/2") キッチン・洗面用  
**JP 6055 00**  
 (1,500mm・M15 × 1 × 3/8") 旧 B513・33110 用

\* JP 6047 00、JP 6048 00 はご使用の水栓によりシャワーヘッドとの接続ナットの形状が異なるため、メタルホースには同梱されません。ご使用の水栓に合わせて接続ナットを別途ご購入ください。

**水受容器**  
**JPK 63201**  
**JPK 63100**  
 壁付・床置兼用

**インレット用熱湯保護カバー**  
**SC 1**  
 インレット JP 6027 01、JP 6028 00 用

**キッチンスプレーヘッド**  
**ミンタソフトスプレータイプ**  
**A-119 17**  
 クローム

## 埋込本体部

図面掲載内容は変更する場合がございますので、最新の図面については当社ウェブサイトにてご確認ください。

**スマートボックス埋込混合栓**  
**埋込本体部**  
**35 600 00J**  
 養生カバー付

\*化粧部が別途必要です  
 \*施工についてはP322の注意事項を必ずお読みください。

**シングルレバー埋込混合栓 1/2"**  
**埋込本体部**  
**33 962 00J**  
 養生カバー付

対応化粧部  
 ユーロキューブ (19 898 00J)

**シングルレバー壁出洗面混合栓**  
**埋込本体部**  
**32 635 00J-2**

対応化粧部  
 ユーロスマートコスモボリタン (19 381 00J)  
 エッセンス (19 408 10J/19 408 DC1J/19 408 AL1J/19 408 GN1J/19 408 DL1J)

穴あけ寸法、埋め込み寸法  
 組み立てる化粧部により異なります。  
 化粧部の図面をご確認ください。

**2ハンドル洗面混合栓**  
**埋込本体部**  
**29 025 20J**

対応化粧部  
 アトリオ (20 661 00J/20 661 DC0J/20 661 AL0J)

**バス・シャワー混合栓**  
**埋込本体部**  
**45 984 10J**  
 養生カバー付

対応化粧部  
 アトリオ (25 272 00J)  
 アリュールプリリアント (24 348 00J)  
 グランデラ (24 375 IG0J/24 375 00J)  
 エッセンス (23 491 10J/23 491 DC1J/23 491 AL1J/23 491 GN1J/23 491 DL1J)

\*本製品は、浴室の構造により施工できない場合があります。  
 事前に弊社営業部までご相談ください。

**シャワーホルダーセット 埋込本体部**  
**35 034 00J**

対応化粧部  
 グローサーモ F (27 621 00J)

\*ハンドシャワー、シャワーホースが別途必要です。

## ご採用にあたってのご説明とお願い

水栓金具のイメージを大きく変えた、日本の水まわり空間を美しく演出するドイツの「グローエ」ブランド。1936年の創業以来、ヨーロッパにおけるマーケットリーダーとして、世界150か国以上で愛用されています。グローエの水栓金具は機能性、耐久性、信頼性はもちろん、人間工学にもとづいたシンプルなデザイン、ハンドルを操作するときの程よい重量感などに定評があります。

長きにわたり快適にご使用いただくためにも、定期的な点検や、正しいご使用方法が大切です。ご採用・ご使用に際しましては、こちらのご説明とお願いのご一読をお願いいたします。

### 商品全般について

- 日本国内専用品です。
- 当社の取扱品はすべて屋内専用品です。
- 用途以外では使用しないでください（例：浴室用サーモスタット水栓の食品工場・製薬工場での製造設備使用など）
- 特に指定のない水栓は住宅用ですので、業務用でご使用になると器具の寿命が短くなる場合があります。

### 価格および仕様について

- 当カタログの表示価格は2026年4月の価格です。
- 表示価格は商品のみ希望小売価格です。搬入費、組立費、取付費などは別途ご負担ください。
- 表示価格は消費税は含まれておりません。税抜き価格のみ表示しております。
- 諸般の事情により、予告なしに価格、仕様の改定を行う場合がありますので、あらかじめご了承ください。
- 当カタログに掲載の図面は寸法など仕様変更等により変更される場合もございますので、最新の図面については、当社ウェブサイトにてご確認ください。

### 納期について

- 納期および在庫の有無については、あらかじめ当社または販売店へお問い合わせください。
- 販売店よりご注文を承り後、通常3営業日以内に発送いたします。ただし、数量により日数をいただく場合があります。在庫切れの場合、および「受注発注品」と明記してある場合は、約4か月以上お待ちいただく場合がございます。また、一部カラーバリエーション商品は、生産状況により6ヶ月以上要する場合があります。
- トイレについては、販売店よりご注文を承り後、通常3週間前後で発送となります。

### ご購入について

- 当カタログに掲載の製品は、当社販売代理店を通じてご購入いただけます（P346 - P349 ページご参照）

### 返品について

- お客様のご注文通りに出荷された製品は、原則としてご返品は受けできません。あらかじめご了承ください。

### アフターサービスおよび保証について

- 保証書が同梱されている商品の保証期間は、保証書に記載されている期間になります。保証書は大切に保管してください。
- 保証期間内でも有償修理となる場合があります。詳しくは製品に同梱されている保証書の内容をご確認ください。

- 商品により保証期間は異なります。主な保証期間は下記のとおりです。  
〈水栓金具〉 取付日またはご購入日から2年。  
\*グラシアとゼドラ浄水器用シングルレバーキッチン混合栓は取付日またはご購入日から1年。  
〈トイレ〉 取付日から5年。

- 製品のアフターサービスはお求めの取扱店または下記へご相談ください。  
グローエサービスセンター  
TEL: 0570-666-368 FAX: 011-200-1283  
メールアドレス: grohe\_servicecenter@lixil.com  
受付時間 / 9:30 ~ 17:30 (土・日・祝定休)

\*上記時間外および土・日・祝は漏水等の緊急のご相談のみ専用のコールセンターにて承ります（電話番号は同上）。

\*グローエ製品のアフターサービスは(株)LIXILに業務移管しており、グローエサービスセンターが受付窓口となります。メンテナンス作業においては(株)LIXILトータルサービスのサービスマンがお伺いします。

### 器具の認証について

- カタログ掲載の水栓金具は、日本工業規格(JIS)適合、日本水道協会(JWWA)認証、電気安全環境研究所(JET)認証いずれかを取得し、日本の高い品質基準に適合した製品です。

### 鉛浸出新基準対応について

- カタログ掲載の水栓金具洗面用、キッチン用は、鉛浸出の新基準(0.007mg/L以下)に対応しています(2003年4月施行)
- 浴室用水栓金具は飲用適用外です。

## 節湯対象商品について

住宅におけるエネルギー消費の多くを給湯エネルギーが占めています。節湯水栓は、給湯の負荷を低減することで住宅の省エネ性能の向上に寄与します。

### ◆節湯水栓とは

「住宅・建築物の省エネ基準」及び「低炭素建築物認定基準」では、シングル湯水混合水栓、ミキシング湯水混合水栓、サーモスタット湯水混合水栓のいずれかであり、かつ下表に示す“節湯A1、節湯B1、節湯C1”のいずれかの種類に当てはまるものを節湯水栓として規定しています。











### 節湯水栓（節湯A1/B1/C1）の種類

節湯 A1	<b>手元止水機構</b> 台所水栓及び浴室シャワー水栓において、吐水切替機能、流量および温度の調節機能と独立して、使用者の操作範囲内に設けられたボタンやセンサー等のスイッチで吐水及び止水操作ができる機構を有する湯水混合水栓
節湯 B1	<b>小流量吐水機構</b> 浴室シャワー水栓において、「小流量吐水機構を有する水栓の適合条件」を満たす湯水混合水栓
節湯 C1	<b>水優先吐水機構</b> 台所水栓及び洗面水栓において、吐水止水操作部と一体の温度調節を行うレバーハンドルが水栓の正面に位置するときに湯が吐出されない構造を有する、又は吐水止水操作部と一体の温度調節を行うレバーハンドルが水栓の胴の左右側面に位置する場合は、温度調節を行う回転軸が水平で、かつレバーハンドルが水平から上方45°に位置する時に湯が吐出されない構造、又は湯水の吐水止水操作部と独立して水専用の吐水止水操作部が設けられた湯水混合水栓をいい、水栓又は取扱説明書等に水栓の正面位置が判断できる表示がされているもの

詳細は社団法人「日本バルブ工業会」のホームページ (<http://www.j-valve.or.jp>) に掲載されています。

### ◆節湯対象品となる組合せ参考例

以下の組合せでお選びいただくと節湯対象品となります。

対象	ハンドシャワー	シャワーホース	サーモスタット混合栓
節湯 A1 節湯 B1	スプリー90 ※P219 	メタルシャワーホース各種 ※P229 メタフレックスホース各種 ※P229 フレックスシャワーホース各種 ※P229 	グローサーモ2000 ※P189 バス・シャワー混合栓 ▶ JP 2725 06/JP 2726 06 シャワー混合栓 ▶ JP 2720 01  グローサーモ1000 パフォーマンス ※P191 バス・シャワー混合栓 ▶ 34 830 00J/34 830 00C シャワー混合栓 ▶ 34 827 00J  グローサーモ1000 ※P193 バス・シャワー混合栓 ▶ JP 2737 01/JP 1470 01 シャワー混合栓 ▶ 34 817 30J  グローサーモコンフォート ※P196 バス・シャワー混合栓 ▶ GBGA147TX-2/GBGA147TAX-2 ▶ GBGA147TAX-2/GBGA147TAX-2  ▶ GBGB147TX-2/GBGB147TAX-2 ▶ GBGB147TAX-2/GBGB147TAX-2  グローサーモ800 ※P193 バス・シャワー混合栓 ▶ JP 2736 01 *スプリー90との組合せには適していません。 
節湯 B1	ユーフォリア0 <sup>2</sup> ※P221 	フレックスシャワーホース各種 ※P229 	

## 水栓の定期点検と維持管理について

### 定期点検のお願い

水道水の安全確保のため、第三者認証機関である(社)日本水道協会より「給水道具の維持管理指針」が2004年4月に発行されました。この指針では、断水などで給水管内に負圧が発生したとき、汚水が給水管内に逆流するのを防止するため、日ごろの給水用具の維持管理が必要であるとうたっています。製品が設置された時の機能を保ち、安全な水を継続的に確保していくためには、給水用具を維持管理し、該当する部品の定期的な点検が必要となります。該当する部品とは、主に逆止弁を指しますが、水栓自体も維持管理しなければ機能を維持できなくなる場合があります。グロー工製品の取扱説明書には、お手入れの方法、据付説明書に故障と点検に関する記載をしています。取扱説明書と据付説明書は必ず保管し、定期点検を行ってください。

### 水栓の維持管理について

お客様へ今お使いの水栓を安全・安心・快適に長くご使用頂く為に定期的な点検及び部品交換について、案内をしております。安心して水栓をお使いいただくためには、定期的な点検・メンテナンスが必要です。これを守らないと、突然水の出が悪くなったり、水が漏れるなど、思わぬ事故や不具合が発生し、最悪の場合、財産損害などを伴う事があります。

### ◆点検について

- 安全のために、月に1回程度は水栓のまわりや配管のまわり(キャビネット内・点検口内)をみて水漏れがないか点検してください。キャビネットなどに器具が隠れている場合は、特に注意が必要です。劣化・摩耗などによる部品破損の発見が遅れ、けがをしたり、水漏れして家財などに損害を与えたりするおそれがあります。
- 水栓本体のガタつきがないかを月に1回程度確認してください。水栓本体にガタつきがあるままお使いになると、配管に負荷がかかり水漏れの原因になります。
- ハンドルやレバーなどの操作部は定期的に動かして、作動の確認および水漏れがないことを確認してください。
- 回転するタイプの吐水口は、月1回以上回してください。定期的な清掃も行ってください。吐水口部を長時間回さずに使用すると、回転部に水アカなどが付着し、回りにくくなります。無理に回そうとすると、配管に負荷がかかり、水漏れの原因になります。

### ◆定期的な部品交換について

現在、製品の耐用年数を10年程度としています。その期間内はメンテナンスを行わなくともよいわけではありません。

耐用年数の期間内は商品の機能や性能を保つために、日頃のお手入れとは別に適切なメンテナンス、部品交換を行っていただき、水栓の維持・管理を行ってください。

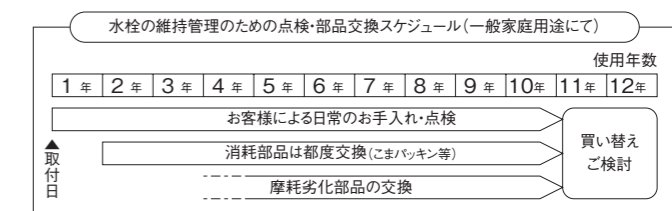

\*使用年数は目安で、期間を規定・保証しているものではありません。

### ◆部品の交換

- 部品が摩耗・劣化すると操作性低下、機能障害、劣化物流出や水漏れ等の原因になりますので、交換が必要です。逆止弁については、より安全を考え、早め(3年~5年)の点検・交換をおすすめいたします。
- 摩耗・劣化部品の例(水栓の種類によって異なります)  
例) 逆止弁、バルブカートリッジ・ハンドシャワー・シャワーホース・シャワーホルダー・サーモカートリッジ・整流器・バッキン類等

### ハンドシャワーの点検について

- 日常的にハンドシャワー本体のメッキ面に剥がれないことを確認してください。落下などの衝撃や、床面に置いて繰り返し使用すると、摩耗によりメッキ面にキズや割れが発生することがあります。
- 使用時に引っ掛かりや違和感が生じた場合は、すぐにご使用を中止し、ハンドシャワーを交換してください。けがをする恐れがあります。

### 電源プラグを用いた製品の点検について

- 電源プラグがついている製品は、月1回以上電源プラグに付いたホコリを取り除いてください。電源プラグにホコリなどがたまると、湿気などで絶縁不良となり、火災の原因となります。

## 設計・施工・ご使用にあたってのお願い

### 水栓金具全般

#### 〈設置条件について〉

- 水栓金具に使用できる水質は、水道水および飲用可能な井戸水（水道法に定められた飲料水の基準に適合する水をいう）です。ただし、水道水・飲用可能な井戸水でも水アカの付着・緑青の発生で回転不良・止水不良・温度調整不良のおそれがありますので、定期的なメンテナンスが必要です。
- 温泉地で使用される場合や温泉成分を含む入浴剤を使用される場合、温泉成分によりメッキが腐食することがあります。温泉水の通水は機能障害・腐食の危険性がありますのでお避けください。
- 一般水栓の給湯温度の設定は65℃以上に設定しないでください。水栓が破損し、水漏れのため家財に損害を与えるおそれがあります。安全のために60℃以下で給湯温度を設定してください。自動水栓（単水栓）の給湯温度は45℃以下で設定してください。
- 給湯に蒸気を使用しないでください。
- 湯水を逆配管しないでください。やけどのおそれがあります。
- 取付の前に給湯機器の能力を十分確認してください。吐水量が少なくなり、快適にシャワーを使用することができなくなることがあります。
- たっぶりの水量をお好みの場合、電気温水器は「高圧力型」をおすすめします。
- 給水圧（給湯圧）は、0.05MPa（流動圧）～0.74MPa（静水圧）とし、0.74MPaを超える場合は、必ず市販の減圧弁等で減圧してください。快適に水栓をお使いいただくためには、0.2MPa～0.3MPa程度の圧力をおすすめします。
- 給水・給湯圧力は必ず同圧にしてください。圧力差が大きいと異音が生じたり、吐水の温度調整が困難になります。特に集中制御用として大型サーモスタット混合栓を使用し、シャワーなどを多数連結して使用する場合、圧力差があるとシャワー使用個数により吐水温度に差が出ることがあります。
- 気温・室温が0℃以下になる場合は、凍結予防を行ってください。配管や水栓が凍結破損し、水漏れのため家財に損害を与えるおそれがあります。凍結予防方法は次のいずれかです。
  - ①暖房などにより室温が0℃以下にならないようにする。
  - ②水栓から水を出し続ける。
- 凍結が予想される地域や、凍結の可能性がある場所には、寒冷地仕様水栓をご使用ください。寒冷地仕様を設定されていない場合は、一部の製品を除きご使用できません。
- 寒冷地用品は配管途中に水抜栓を設けて、器具と配管両方の水抜きが必要です。
- 水量調節およびメンテナンス性向上のため止水栓を設置することをおすすめします。また、給湯・給水配管および止水栓は、キャビネットや流し台内に設置してください。万一、キャビネットや流し台の裏側に配管施工した場合、継時変化による漏水が発見しづらくなります。
- 水栓設置面から水の侵入のおそれがある場合は、コーキング等の止水処理をしてください。

#### 〈使用条件・取扱いについて〉

- シャワーには熱湯（60℃より高温）を通さないでください。ハ

ンドシャワーが破損し、けがややけどをするおそれがあります。安全のためシャワーは45℃以下のご使用をおすすめします。

- シャワー使用中に給湯機の設定温度を変えないでください。高温の湯が出てやけどをする場合があります。
- 逆流防止のため、吐水口引出しタイプのヘッドや浴室用のハンドシャワーを水中に水没させるような使い方はしないでください。
- 浴室内でスチームを使用すると、器具内の圧力上昇でハンドルの動きが悪くなる場合があります。
- ハンドシャワーには酸性・アルカリ性の洗剤は使用しないでください。ハンドシャワーが割れるおそれがあります。洗浄する場合は中性洗剤をご使用ください。
- 樹脂製のハンドルやシャワーは消毒剤や有機溶剤を含んだ化粧品、合成洗剤などが付着すると破損することがあります。付着した場合はすぐに、水で洗い流してください。
- 止水後しばらくの間、キッチン水栓及びシャワーの散水面から水滴がポタポタと落ちることがあります。これは内部の残留水が排出されるため、製品の不具合ではありません。
- 引棒付きの製品は、本体の構造上、引棒部に水がかかると床やキャビネット内部に入り込み家財を濡らしてしまう恐れがあるため、水受容器と一緒に設置してください。（JPK63201もしくは市販品）  
万が一水受容器無しでご使用される場合は、引棒部分に水がかからないように十分にご注意ください。

### サーモスタット混合栓

- グローエのサーモスタット混合栓は工場出荷時に、給水・給湯圧0.30MPaで出湯温度を調整し出荷していますが、取付環境により現場で出湯温度の再調整が必要です。通水後、現場にて出湯温度を確認して、ズレを調整してください。
- 給水・給湯は同圧にしてください。また、給湯圧力は給水圧力より高くならないように設定してください。正常な温度調整ができなくなり、ご希望の湯温が得られなくなります。
- 給湯温度はご使用になられたい混合水の温度より10℃以上高く設定してください。（例：使用したい温度40℃の場合+10℃＝給湯温度50℃以上）ただし、やけど防止のため60℃を超えない設定としてください。
- 給水・給湯のどちらか低い方の圧力を基準にして、流量データ表から選定するサーモスタット混合栓の毎分の吐水量を確認してください。
- サーモスタットバス・シャワー混合栓のシャワー吐水量は、各水栓と組み合わせるハンドシャワー、ホースの機種により異なります。

#### 【サーモスタット混合栓 1/2" 埋込タイプ 流量データ】

埋込本体部はすべて、スマートボックス 35 600 00J との組合せになります。

シリーズ	品番 (一般地仕様)	吐水パターン	測定位置	線
スマートコントロール	29 123 00J	1方向吐水	吐水口BまたはC	1
	29 118 00J			
	29 124 00J	2方向吐水	吐水口B	3
	29 119 00J		吐水口C	2
	29 126 00J		吐水口A/C	4
アトリオ	29 121 00J	1方向吐水	吐水口B	1
	24 357 00J		吐水口BまたはC	1
	24 358 00J	2方向吐水	吐水口B	3
グローサーモ	24 078 00J	1方向吐水	吐水口BまたはC	1
	24 075 00J			
	24 079 00J	2方向吐水	吐水口B	3
	24 076 00J		吐水口C	2
グローサーモキューブ	24 153 00J	1方向吐水	吐水口BまたはC	1
	24 154 00J	2方向吐水	吐水口B	3
			吐水口C	2

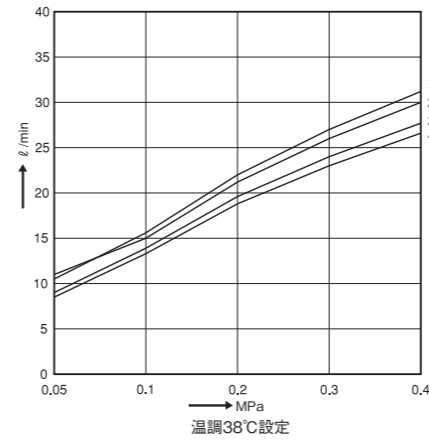

#### 【サーモスタット混合栓 流量データ】

シリーズ	品番 (一般地仕様)	サイズ (インチ)	測定位置	線	シリーズ	品番 (一般地仕様)	サイズ (インチ)	測定位置	線
グローサーモ 2000	JP 2725 06	1/2	吐水口側	2	シャワーシステム	JP 2883 03	1/2	吐水口側	2
グローサーモ 1000	JP 2737 01	1/2	吐水口側	2			1/2	ヘッドシャワー	4
							1/2	ハンドシャワー	3
グローサーモ 1000 パフォーマンス	34 830 00J	1/2	吐水口側	2			1/2	ヘッドシャワー	4
							1/2	ハンドシャワー	3
グローサーモ コンフォート	GBGATAX	1/2	吐水口側	1			26 075各種	1/2	ヘッドシャワー
					1/2	ハンドシャワー			4
スマートコントロール シャワーシステム	JP 3802 00	1/2	吐水口側	1	1/2	ヘッドシャワー	4		
					1/2	ハンドシャワー	4		
					1/2	ヘッドシャワー	4		
					JP 3803 00	1/2	ハンドシャワー	4	

\*設定条件は温調38℃とします。  
\*寒冷地仕様はそれぞれの一般地仕様の数値に準じます。  
\*機種により、吐水口の口金を交換して、流量を改善することができます。

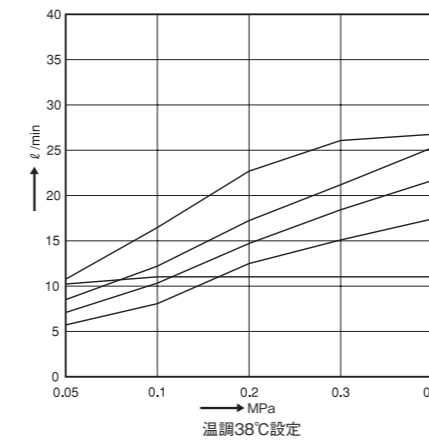

### サーモスタット混合栓

#### (グローサーモ XL) の選定方法

- 集中制御サーモスタット混合栓で、同時に使用できるバルブ（シャワー）の数を以下の計算式で算出してください。

$$\text{バルブ（シャワー）数} = \frac{\text{サーモスタット混合栓の吐出量（l/min）}}{\text{バルブ（シャワー）1ケの毎分使用量（l/min）}}$$

- 流量変化及び流動圧の変動に対応し且つ正確な温度を保つためには、上記計算にて算出されたバルブ（シャワー）数内の数量にとどめてください。
- バルブ（シャワー）の使用数×バルブ（シャワー）1ケの毎分使用量＝サーモスタット混合栓の最大吐水量の30%以上になる状態で使用してください。30%未満で使用すると、正確な温度で給湯されない場合があります。
- サーモスタット混合栓の内部構造は機械化されており、摩耗の激しい部品もあります。定期的にメンテナンスを行ってください。特に業務用にご使用の場合、維持管理が必要です。

#### 【集中制御サーモスタット混合栓 流量データ】

シリーズ	品番(一般地仕様)	サイズ(インチ)	測定位置	線
グローサーモXL	JP 2414 00	1	吐水口側	1
	JP 2415 00	1 1/4	吐水口側	2

設定条件は温調40℃とします。

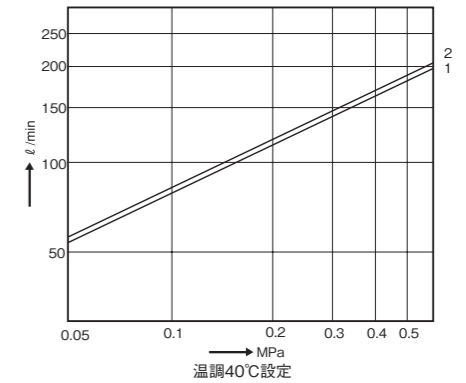

### 埋込混合栓（全般）に関する注意事項

- グローエ製品の各埋込バルブに使用されている配管との接続ネジ（付属のアダプターを介して接続する場合を含む）はJIS B0202に規定されているGネジ（管用平行メスネジ）です。Rネジ（管用テーパオスネジ）とは絶対に直接接続しないでください。Gネジ（管用平行メスネジ）をRネジ（管用テーパメスネジ）に変換する場合は市販の厚口ザルボを使用してください。
- 埋込ストップバルブ化粧部の穴あけ寸法は、組み合わせるストップバルブ埋込本体部により異なります。詳細は埋込本体部の図面をご確認ください。

### 35 600 00J スマートボックス埋込混合栓 本体部に関する注意

- スマートボックス埋込混合栓は、1台のスマートボックス（35 600 00J）で、異なるデザイン・スタイルの化粧部に対応できます。スマートコントロール、グローサーモ、アトリオ各シリーズのバスまたはシャワーの1方向吐水、バス・シャワーまたはシャワーの2方向吐水や3方向吐水、埋込ストップバルブに共通で使用できますので、お客様が望む仕様によって化粧部、シャワー、吐水口などの器具を選択してください。
- スマートボックス埋込混合栓本体部は、本体、給水口・給湯口、本体左・上・右の吐水接続口（三か所）アジャスタープレート、フラッシングインサート、保護カバーから構成されています。止水機能・サーモ（温度調整）機能は付属しておりませんので、化粧部と組み合わせてご使用ください。
- 必ずスマートボックス埋込混合栓本体部と化粧部の組合せ図面及び据付説明書を確認して、取付方法、配管の接続位置を決定してください。

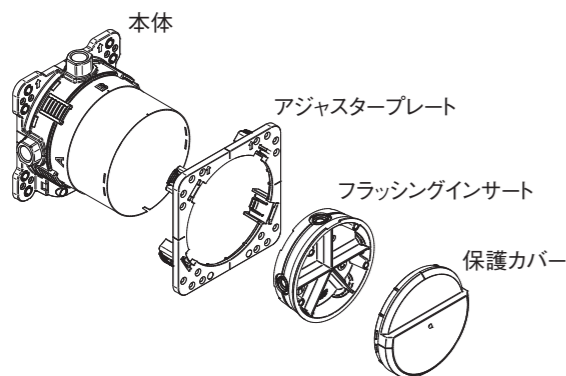

35 600 00J 本体には止水機能・サーモ（温度調整）機能は付属していません。これらは化粧部に付属しています。必ず化粧部とのセットでご計画およびご使用をお願いいたします。尚、埋込本体部設置後から化粧部を取付けるまでの間止水するためのフラッシングインサート用プラグが付属しています。

#### ■給水・給湯接続について

- 本体正面から見て下側の2穴を給水管・給湯管へ接続します。吐水 A、B、C は組み合わせる化粧部により、配管またはプラグの接続方法が異なります。

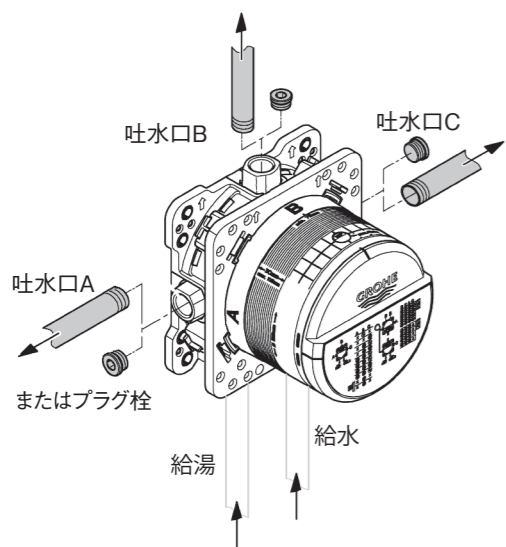

#### ■吐水口の接続例

- 35 600 00J はバス、バスシャワー等に共通で使用できます。化粧部及び接続する端末器具（吐水口、オーバーヘッドシャワー等）により、本体との接続口が変わります。用途により、使用しない接続口にはプラグ栓を取付けます。
- 必ず据付説明書を確認して、使用する組合せ通りの配管・プラグ栓の取付けをしてください。

#### (配管接続例)

	スマートコントロール	アトリオ グローサーモ グローサーモキューブ
1方向吐水	<p>吐水口 B または C を使用</p> <p>29 123 00J / 29 118 00J</p>	<p>吐水口 B または C を使用</p> <p>24 357 00J 24 078 00J / 24 075 00J 24 153 00J</p>
2方向吐水	<p>吐水口 B と C を使用</p> <p>29 124 00J / 29 119 00J</p>	<p>吐水口 B と C を使用</p> <p>24 358 00J 24 079 00J / 24 076 00J 24 154 00J</p>
3方向吐水	<p>吐水口 A と B と C を使用</p> <p>29 126 00J / 29 121 00J</p>	

### 洗面器・手洗器

- 排水口径の違い、水栓取付穴仕様の違いにより組合せできない金具があります。カタログ掲載以外の組合せにつきましてはお問合せ下さい。
- 洗面器によって水栓取付穴径が異なりますので、ご発注の前にご確認ください。
- セットの給排水金具は掲載のカウンター高さにて検証したものです。施工条件によっては、現場にて部材の別手配をお願いいたします。
- 当カタログに掲載の容量・重量は参考値です。カウンターなどの設計は耐荷重を考慮してください。
- カウンター取付時に、必ず洗面器との隙間をシールしてください。
- 水栓取付穴から水侵入のおそれがある場合は、コーキングなどの止水処理をお願いします。
- サイズが小さいものや、浅い洗面器・手洗器の場合、吐水が外へはねるおそれがあります、あらかじめご了承ください。また、止水栓を設置し、適正流量に調整してください。
- 硬いものや重いものを落下させないでください。キズや破損の原因になります。
- 熱湯を注ぐと、急激な膨張が起こり、破損の原因になります。ボウル内に熱湯を注がないでください。
- 使用後は水を出しっ放しにしないでください。オーバーフローし、床や家財を痛める原因になります。
- 油やシンナーなどの溶剤を流さないでください。変色や破損、漏水の原因になります。
- 排水金具がゴム栓でない洗面器に長時間水を溜める際、水位が下がる場合があります。

#### 一穴型混合栓の配管方法

- フレキ管との接続は、ウォーターハンマー作用による万一の水漏れが考えられますのでおやめください。また配管は必ず固定してください。
- 配管接続部を隠べいしないでください。カウンターに取り付ける場合、必ず点検口と水受けを設け、スラブへの防水を行ってください。設けられない場合はカウンターに取付できません。
- アダプターおよび締付ナットの締め付けは、200～300kgf・cm のトルクで行ってください。締め付けが弱いと漏水の原因になります。

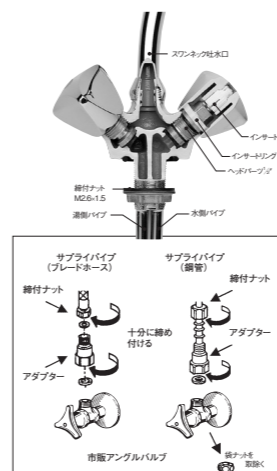

### シングルレバー混合栓

グローエのシングルレバー混合栓は、セラミックを主要部に利用したカートリッジを使用しています。優れた耐熱、耐摩耗性をもつセラミックを固定ディスクと摺動ディスクに使用し、耐久性を確保しています。このセラミックカートリッジは、多くのメーカーにより製造されていますが、問題点は水質、水垢（カルキ）等による摺動不良の現象です。グローエ製のセラミックカートリッジは、セラミックディスクにグリスだまりを設け、レバーの動きが硬くなることを防ぎます。シングルレバー混合栓およびセラミックカートリッジの構造は下の説明図をご参照下さい。

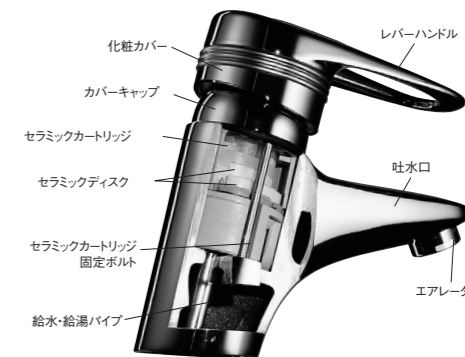

- 給水・給湯圧力は同圧にしてください。圧力差が大きいと吐水の温度調整が困難になります。
- 吐水量確保のため、給水、給湯圧それぞれ 0.10MPa 以上での使用をおすすめします。ただし、シャワー切替タイプの水栓を使用するためには、十分な水圧と吐水量が必要となります。0.1MPa 以上の水圧を確保してください。水圧、水量が少ないと、水の力が弱くなり、適正な切替を維持できません。
- コールドスタート仕様はその構造上、通常タイプのシングルレバー混合栓に比べて、流量が 20% 程度減少します。

【シングルレバー混合栓 流量データ】

洗面水栓			
シリーズ	品番	測定位置	線
アリユール	23 403 10J	通常吐水	18
	32 146 10J	通常吐水	18
	32 757 10J	通常吐水	18
	20 188 10J	通常吐水	18
	19 309 20J	通常吐水	18
	19 386 20J	通常吐水	18
	19 316 10J	通常吐水	2
		シャワー	17
	25 221 10J	通常吐水	2
		シャワー	17
アトリオ	20 658 00J	通常吐水	19
	21 144 00J	通常吐水	19
	20 643 00J	通常吐水	19
	20 661 00J	通常吐水	19
	25 268 00J	通常吐水	3
	26 895 00J	通常吐水	1
		通常吐水	2
		シャワー	17
アリユール プリシアント	24 341 00J	通常吐水	19
	24 342 00J	通常吐水	19
	24 344 00J	通常吐水	19
	24 364 00J	通常吐水	19
	20 627 00J	通常吐水	19
		通常吐水	1
	シャワー	11	
グランデラ	24 369 1G0J	通常吐水	18
	34 370 1G0J	通常吐水	18
	20 619 1G0J	通常吐水	18
	20 666 1G0J	通常吐水	18
	24 371 1G0J	通常吐水	18
		通常吐水	1
	シャワー	17	
プラス	32 612 30J	通常吐水	19
	33 163 30J	通常吐水	19
	23 871 30J	通常吐水	19
	23 872 30J	通常吐水	19
	32 618 30J	通常吐水	19
リネア	24 379 00J	通常吐水	19
	24 378 00J	通常吐水	19
	24 381 00J	通常吐水	19
	24 380 00J	通常吐水	19
	24 382 00J	通常吐水	18

洗面水栓			
シリーズ	品番	測定位置	線
エッセンス	JP 3038 01	通常吐水	19
	JP 3039 01	通常吐水	19
	32 901 10J	通常吐水	18
	19 408 10J	通常吐水	18
	19 578 10J	通常吐水	2
		シャワー	8
	JP 2689 01	通常吐水	4
		シャワー	4
	24 057 10J	通常吐水	1
	23 491 10J	通常吐水	5
	シャワー	18	
ユーロ キューブ	JP 3684 02	通常吐水	18
	JP 3045 01	通常吐水	18
	JP 3688 02	通常吐水	18
	JP 3047 01	通常吐水	18
	JP 3202 00	通常吐水	18
	23 127 E0J	通常吐水	19
	23 132 E0J	通常吐水	19
	JP 3647 02	通常吐水	19
	JP 3646 02	通常吐水	19
	23 135 E0J	通常吐水	19
JP 3645 02	通常吐水	19	
19 898 00J	通常吐水	1	
ユーロディスク ジョイ	JP 3627 02	通常吐水	19
	JP 3628 02	通常吐水	19
	JP 3050 01	通常吐水	19
ユーロプラス	JP 3624 05	通常吐水	19
	JP 3512 00	通常吐水	6
ユーロディスク コスモ	JP 3681 03	通常吐水	6
	JP 3201 00	通常吐水	18
ユーロスタイル コスモ	JP 3511 00	通常吐水	6
	JP 3518 00	通常吐水	6
ユーロスタイル	JP 3053 01	通常吐水	19
		通常吐水	3
	JP 3502 00	シャワー	5
ユーロスマート コスモ	JP 3503 00	通常吐水	14
	JP 5683 06	通常吐水	14
	JP 3504 00	通常吐水	19
	JP 3514 00	通常吐水	19
	19 381 00J	通常吐水	10
	JP 3501 00	シャワー	6
		通常吐水	3
		シャワー	5

洗面水栓			
シリーズ	品番	測定位置	線
ユーロスマート	24 381 00J	通常吐水	19
	24 383 00J	通常吐水	19
	24 385 00J	通常吐水	19
	24 386 00J	通常吐水	19
	24 387 00J	通常吐水	19
	JP 0121 00	通常吐水	7
コスタ	JP 2509 01	通常吐水	7
	JP 3211 00	通常吐水	7
	JP 2584 02	通常吐水	10
	JP 3205 00	通常吐水	2
		シャワー	3
	JP 2577 01	通常吐水	0
自動水栓	JP 2109 01	通常吐水	19
	36 327 20J	通常吐水	19
	JP 2107 02	通常吐水	19
自閉栓	36 265 00J	通常吐水	18
	JP 2590 01	通常吐水	19
ユニバーサル	JP 2591 01	通常吐水	19
		通常吐水	15
ミンタ 浄水器 一体型	JPK 61802	シャワー	15
	JPK 61803	通常吐水	15
		シャワー	15
ミンタ	30 280 DR2	通常吐水	16
		シャワー	17
	30 280 20J	通常吐水	16
		シャワー	17
	30 285 20J	通常吐水	13
		通常吐水	16
	32 321 DC2J-2	シャワー	17
	30 282 20J	通常吐水	16
		シャワー	17
	30 283 20J	通常吐水	13
K7	JP 3693 03	通常吐水	17
		シャワー	17
	JP 3516 00	通常吐水	16
	30 284 20J	通常吐水	16
	JP 3012 02	通常吐水	8
		シャワー	10
セドラスマコン	JP 3011 02	通常吐水	8
		シャワー	10
	JP 3010 02	通常吐水	8
	シャワー	10	

洗面水栓			
シリーズ	品番	測定位置	線
ゼドラ	32 294 20J	通常吐水	14
		シャワー	15
		スプレー	20
	JP 3061 01	通常吐水	16
		シャワー	17
		JP 3062 01	通常吐水
	シャワー	15	
エッセンス	JP 3696 07	通常吐水	18
	ユーロディスク コスモ	JP 3564 01	通常吐水
		シャワー	14
ユーロディスク	JP 3513 00	通常吐水	3
	JP 3510 00	通常吐水	13
		シャワー	12
ユーロスマート	30 305 10J	通常吐水	14
		シャワー	16
	33 281 30J	通常吐水	13
ユーロスタイル	30 567 00J	通常吐水	13
	JP 2057 02	通常吐水	6
	アトリオ	30 362 00J	通常吐水
		変更可能	19
コスタ	JP 2580 02	通常吐水	10
	JP 2578 04	通常吐水	10
		JP 2105 03	通常吐水
グラシア		シャワー	17
	JP 2994 04	通常吐水	12
		シャワー	16
浄水器	JP 1926 05	通常吐水	13
		シャワー	14
	JP 1944 03	通常吐水	16
	JP 2936 02	通常吐水	16
	JP 5959 01	通常吐水	21
埋込本体	33 962 00J	通常吐水	1

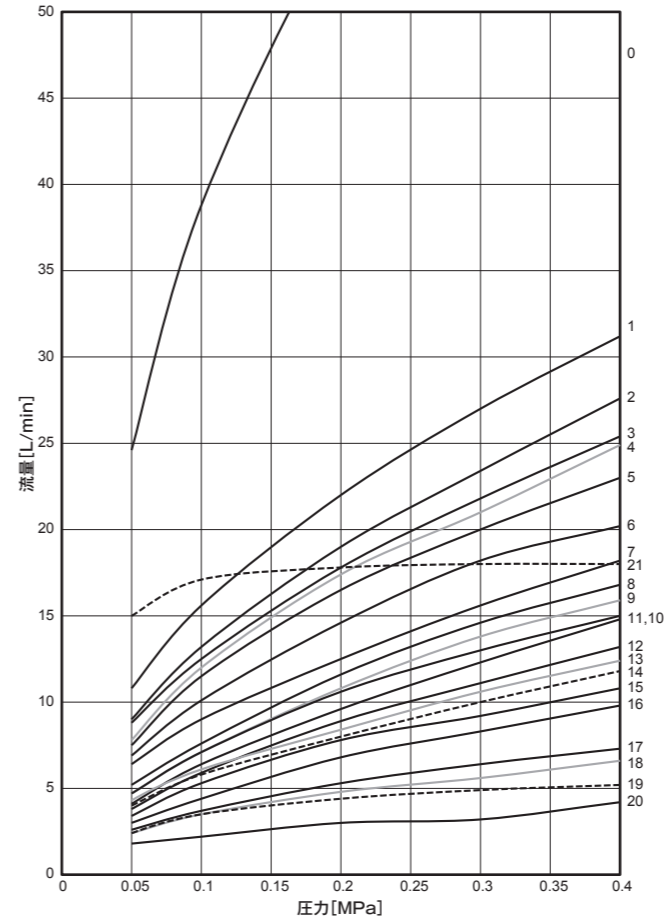

キッチン水栓

- キッチン用混合栓をステンレスシンクへ直接取り付ける場合は、ステンレス板の厚みだけでは強度が不足するため5mm～10mm厚の板を補強として必ずお使いください。
- キッチン水栓の配管接続は必ずキャビネット内部で行ってください。バック化粧板の奥での使用や接続は行わないでください。
- ホース引出タイプの水栓は、ホースを伝わって水滴がキャビネット内に落ちることがありますので、水受容器（品番 JPK 63100 / JPK 63201）のご使用をおすすめします。
- サイドにレバーのあるシングルレバー混合栓の一部は、お湯を出すときにレバーを後ろに傾けるので、水栓本体芯から後ろへ100mm程度スペースが必要となります。
- シャワー切替タイプのキッチン水栓を使用するためには、十分な水圧と吐水量が必要となります。0.1MPa以上の水圧を確保してください。水圧、水量が少ないと、水の力が弱くなり、適正な切替を維持できません。

カートリッジ除去物質一覧

		ハイグレードタイプ G-JF-K32	スタンダードタイプ G-JF-K31
材料の種類		ポリプロピレン	
ろ過の種類		セラミック <sup>※1</sup> 、活性炭、不織布	
ろ過流量		1.5L/min(流動時 0.1MPaの場合) <sup>※2</sup>	2.3L/min(流動時 0.1MPaの場合)
使用可能な最小動水圧		0.07MPa	
浄水カートリッジの交換時期の目安		3カ月(10L/日使用の場合)	4カ月(10L/日使用の場合)
除去物質数		14+3 物質	12+1 物質
日本産業規格 (JIS S 5021) の試験結果 浄水能力 法定の表示物質 法定以外の表示物質 規格標準値の試験結果	1 遊離残留塩素	●	●
	2 濁り		●
	3 クロロホルム		
	4 プロモジクロロメタン	●	
	5 ジブロモクロロメタン	●	
	6 プロモホルム	●	●
	7 テトラクロロエチレン	●	●
	8 トリクロロエチレン	●	●
	9 総トリハロメタン	●	
	10 CAT (農薬)	●	●
	11 2-MIB (カビ臭)	●	●
	12 溶解性鉛		●
	13 1, 2-DCE	●	
	14 ベンゼン	●	●
	15 ジェオスミン	●	●
	16 陽イオン界面活性剤		●
	17 フェノール類	●	●
	18 鉄 (微粒子状)	●	
	19 アルミニウム (中性)	●	
	20 PFOS 及び PFOA	●	●

※1 ミネラルセラミックフィルター（原材料：アルミノケイ酸カルシウム）は抗菌製品技術協議会（SIAA）の定める抗菌製品の品質と安全性の自主基準に適合しています。  
 ※2 ハイグレードタイプは除去物質が多いため、スタンダードタイプと比べると浄水の流量が少なくなります。

## シャワーシステム、シャワー、ウォールバー

シャワーを快適に使用するために、必要な給湯量を確保できるよう、水圧、配管設備、給湯器の能力を考慮して、適正な水栓と組み合わせさせていただきます。

- シャワーシステムやウォールバーは手すりの用途はありません。無理に引っ張ったり体重をかけると離脱し、破損やけがをする恐れがあります。
- スマートコントロールシャワーシステムは大盤で多機能なシャワーを搭載しているため、快適なご使用には水栓の手前で流動圧 0.2MPa 以上の圧力をおすすめします。
- グローエのハンドシャワーは毎分 8 ～ 18ℓ の範囲内の給湯量で使用できます。快適に使用するためには毎分 10 ～ 15ℓ の給湯量が必要です。(シャワーの強弱には個人の好みがありますので、あくまでも目安にしてください。)
- 止水後しばらくの間、シャワーの散水面から水滴がポタポタと落ちることがあります。これはシャワー内部の残留水が排出されるためで、製品の不具合ではありません。
- ユーフォリア O<sup>2</sup> は止水後にシャワーの根元より水垂れがありますが、これはシャワー内部の残留水が排出されるもので、故障ではありません。
- リレクサファイブのようにスプレーパターン切替機構を搭載しているハンドシャワーは、内部構造が複雑なため、器具内での圧力損失を考慮しますと、水栓の手前で流動圧 0.15MPa 以上の圧力が必要です。
- ほかのハンドシャワーは、0.1MPa 以上で使用可能ですが、0.15MPa 以上でより快適にご使用いただけます。
- スプリー 90 は止水機能の機構上、使用水圧は流動圧 0.1MPa ～ 静水圧 0.3MPa の範囲でご使用ください。
- スプリー 90 はホースへの負担を避けるために、使用水圧が高い場合 (0.3MPa 以上) には、一時止水時にも少量の水がシャワーより流れます。完全に止水させる場合は、別売りの減圧弁 JPK 06410 (P229) を併用してください。
- スプリー 90 のボタンは一時的な止水用です。ご使用後は開閉ボタンを開 (+) にして、必ず水栓本体のハンドルで止水してください。
- スプリー 90 は、逆止弁の無い水栓と組合せた場合、水圧条件により配管内で湯水が逆流するおそれがあるため、逆流防止装置を備えた器具と組合わせてお使いください。
- スプリー 90 は、下表のような切替ノブでシャワーと吐水の切替操作をする切替弁式の浴室混合栓との組合せは、切替の作動不良が起こる可能性があるため、組合せには適していませんのでお避けください。

シリーズ	品名	品番
アトリオ	2ハンドルバス・シャワー混合栓	25 268 00J
エッセンス	シングルレバーバス・シャワー混合栓	JP 2689 01
ユーロスタイル	シングルレバーバス・シャワー混合栓	JP 3502 00
ユーロスマートコスモボリタン	シングルレバーバス・シャワー混合栓	JP 3500 00
コスタ	2ハンドルバス・シャワー混合栓	JP 3205 00
グローサーモ800	サーモスタットバス・シャワー混合栓	JP 2736 01

## 水受容器のご使用について

- ホース引出タイプの水栓は、ホースを伝って水滴がキャビネット内に落ちることがありますので、別売の水受容器 (品番 JPK 63100 / JPK 63201) のご使用をおすすめします。
- 水受容器に水が溜まってないか、月に一回程度の点検を行なってください。水漏れの発見が遅れ、家財を濡らす財産損害発生のおそれがあります。
- 短期間に水が溜まる場合は、水栓金具の引き出しホースのゆるみ、破損が考えられますので、水栓金具の引き出しホースを確認してください。水漏れで、家財を濡らす財産損害発生のおそれがあります。

【水受容器設置例】  
キッチン水栓

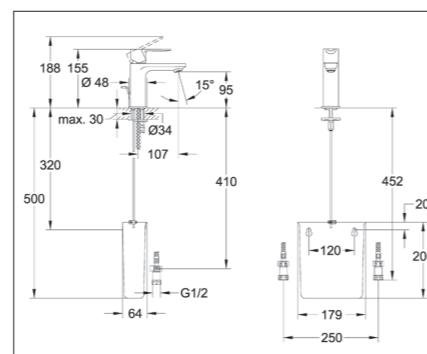
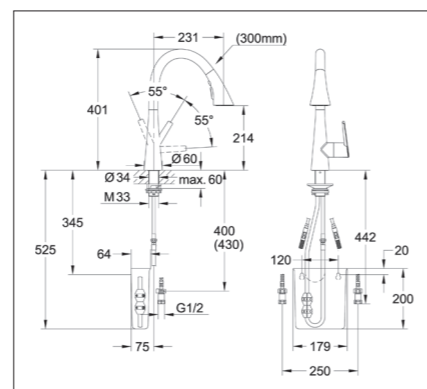
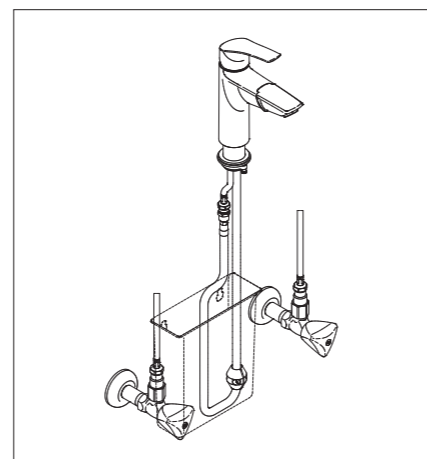

# SENSIA ARENA スパレット一体型 便器仕様書

## SENSIA ARENA スパレット一体型便器製品仕様

商品名	センシア アリーナ
定格電源	AC100V 50/60Hz
消費電力	定格消費電力：850W（周辺温度 20℃、水温 15℃） 最大消費電力：1300W（周辺温度 20℃、水温 3℃）
省エネ区分	瞬間式
年間消費電力量*1	99kWh/年（節電機能切時：131 kWh/年）
給水圧力	最低必要圧力 0.05MPa（13L/分 流動時）、0.15MPa（静水圧） <div>最高圧力 0.75MPa（静水圧）</div>
使用温度範囲	0℃～ 40℃
商品寸法	幅 377mm× 奥行 660mm× 高さ 485mm
商品質量	約 41.5kg
電源コード（電源接続方式）	有効長さ 1.0m（漏電保護機能、アースコード付）
洗浄水量	床排水：大洗浄 3.8L、小洗浄 3.3L 床上排水：大洗浄 4.8L、小洗浄 3.3L
プレウォッシュ吐水量	約300cc
給水方式	水道直結式
便器洗浄方式	ダイレクトバルブ方式
サイズ	大型
凍結防止	流動方式 流動水量：40L / h 給水方式 水道直結式 給湯方式 瞬間式
シャワー機能	おしり吐水量 パワフル洗浄：0.43L / 分（洗浄強さ：脈動方式による 6 段階調節） 供給水圧 0.2MPa のとき マイルド洗浄：0.45L / 分（洗浄強さ：脈動方式による 6 段階調節） 供給水圧 0.2MPa のとき ピエタ吐水量 0.45L / 分（洗浄強さ：脈動方式による 6 段階調節） 供給水圧 0.2MPa のとき 温水温度 水温・約 32℃～ 40℃(計 6 段階切替) ヒーター容量 1240W 安全装置 温度ヒューズ、高温検出サーミスタ、空焚き防止流量スイッチ
温風乾燥	風量 0.30 m <sup>3</sup> / 分 温風温度 低（室温）、中（約 40℃）、高（約 55℃） ヒーター容量 500W 安全装置 温度ヒューズ
鉢内除菌	風量 吹き出し・吸い込み風量：0.04 m <sup>3</sup> / 分 方式 イオン技術による分解・除去方式（循環気流を利用）
ルームリフレ	風量 吹き出し・吸い込み風量：0.04 m <sup>3</sup> / 分 方式 脱臭カートリッジによる化学吸着方式及び、イオン技術による分解・除去方式
暖房便座	表面温度*2 室温・約 28℃～ 36℃(計 6 段階切替)、ワンタッチ節電（8h）設定時：室温 ヒーター容量 48W 安全装置 温度ヒューズ
脱臭	脱臭方式 脱臭カートリッジによる化学吸着方式（循環気流を利用） 脱臭能力 吹き出し・吸い込み風量：0.04 m <sup>3</sup> / 分
部屋暖房	風量 0.30 m <sup>3</sup> / 分以上 温風温度調節 低（約 15℃）・高（約 20℃）：2 段階切替 ヒーター容量 320W 安全装置 温度ヒューズ・サーモスタット
フォームクッション	使用洗剤 台所用中性洗剤 洗剤タンク容量 300mL（350 回相当）
音楽再生	出力・スピーカー 0.25W+0.25W(ステレオ)・1W 音楽圧縮方式・記憶媒体 Ogg・本体メモリー内蔵
スマートフォン通信	方式 Bluetooth®
リモコン	寸法 幅 260mm× 奥行 33mm× 高さ 73mm 電源 単三アルカリ乾電池：2 本 通信方式 (Bluetooth®) 表示 電子ペーパー 対応言語 日本語・英語・簡体中文・繁体中文

\*1 省エネ法（2012 年度基準）に基づいた測定値。

2019.06 現在

\*2 省エネに配慮して、便座温度は最高 36℃としております。

使用環境によっては便座が冷たいと感じる場合があります。

トイレを使用しないときは便フタを閉じておくこと便座の保温性が向上し、省エネ効果があります。

	<b>省エネ基準達成率</b> <b>136%</b>	<b>年間消費電力量</b> <b>99kWh/年</b> (131kWh/年)
<b>目標年度 2012 年度</b>		

このマークは、省エネルギー法のトップランナー基準による省エネ性能を示すもので、省エネ基準達成率 100%以上の商品は緑色、100%未満の商品はオレンジ色のマークを、省エネ基準達成率、年間消費電力量・エネルギー消費効率とともに表示しています。「省エネ基準達成率」は、省エネルギー法に定められた目標年度に対する達成率を示しています。%の数値が大きいほど省エネ性が優れています。

**省エネ基準達成年度**（電気便座）2012 年度

<b>電気代と計算方法</b>
年間電気代の目安（円（税込）/年）
Ⅱ
年間消費電力量（kWh/年）
×
27円（税込）kWh*

※電気代は、電力会社ならびに各家庭の使用電力量によって異なりますが、目安として1kWhあたり27円（税込）としました。

**温水洗浄便座・暖房便座の消費電力量測定基準について**
省エネ法に基づいて、湯沸かし方式などの種類別の算定式により、4 人家族（男性 2 人、女性 2 人）で 1 日あたり 16 回使用した場合を基準に便座部は季節別、温水部は年平均で年間消費電力を算出したものです。タイマー節電機能は、一般家庭でのタイマー平均使用時間（7.7 時間）で算出しております。

**温水洗浄便座・暖房便座の省エネのための上手な使い方**
①使用後は便フタを閉める
②節電機能を使う
③設定温度を低めにする
④長時間使用しない場合は電源を切る

**温水洗浄便座・暖房便座の消費電力量について**
年間消費電力量は、2012 年度基準に基づく測定値で（ ）内はタイマー節電を使用しない場合の年間消費電力量です。消費電力量は、季節によって異なることから、「年間あたり」の値にしています。実際にお使いになるときの消費電力量は、周辺温度や機器の温度設定、節電機能など使い方によって変化しますので、あくまでも目安としてご覧ください。

# 索引

# GROHE 索引

品番	品名	写真頁	図面頁	価格(税抜)	価格(税込)
----	----	-----	-----	--------	--------

## 05

05 291 000	コマパッキン 1/2"用"	273		¥500	¥550
------------	---------------	-----	--	------	------

## 06

06 179 010	ヘッドパーツ ロングスピンドルタイプ (1 1/4" 用・旧タイプ・左回転開栓)	273		¥10,800	¥11,880
------------	--	-----	--	---------	---------

06 225 000	サーモアウトレット用 温度計	270	312	¥12,100	¥13,310
------------	----------------	-----	-----	---------	---------

06 706 000	CRハンドル1/2"用 マーク青	272		¥3,300	¥3,630
------------	------------------	-----	--	--------	--------

06 707 000	CRハンドル1/2"用 マーク赤	272		¥3,300	¥3,630
------------	------------------	-----	--	--------	--------

## 07

07 000 000	シングルレバーカートリッジ	273		¥11,000	¥12,100
------------	---------------	-----	--	---------	---------

07 025 000	ヘッドパーツ ショートスピンドルタイプ (3/4"用・新タイプ・左回転開栓)	273		¥3,900	¥4,290
------------	--	-----	--	--------	--------

07 026 000	ヘッドパーツ ショートスピンドルタイプ (1"用・左回転開栓)	273		¥10,000	¥11,000
------------	---------------------------------	-----	--	---------	---------

07 146 000	ヘッドパーツ ショートスピンドルタイプ (1/2"用・左回転開栓)	273		¥2,000	¥2,200
------------	-----------------------------------	-----	--	--------	--------

07 147 000	ヘッドパーツ ロングスピンドルタイプ (1/2"用・旧タイプ・左回転開栓)	273		¥2,300	¥2,530
------------	---------------------------------------	-----	--	--------	--------

07 150 000	ヘッドパーツ ロングスピンドルタイプ (3/4"用・旧タイプ・左回転開栓)	273		¥4,300	¥4,730
------------	---------------------------------------	-----	--	--------	--------

07 156 000	ヘッドパーツ ショートスピンドルタイプ (3/4"用・旧タイプ・左回転開栓)	273		¥3,500	¥3,850
------------	--	-----	--	--------	--------

07 210 000	ヘッドパーツ ロングスピンドルタイプ (1"用・旧タイプ・左回転開栓)	273		¥7,200	¥7,920
------------	-------------------------------------	-----	--	--------	--------

## 08

08 016 000	TXハンドル マーク青	272		¥4,700	¥5,170
------------	-------------	-----	--	--------	--------

08 017 000	TXハンドル マーク赤	272		¥4,700	¥5,170
------------	-------------	-----	--	--------	--------

## 10

10 243 4SH00	ユーロセラミック・ベッセル洗面器 オーバーフロー付	138	285	¥79,000	¥86,900
--------------	---------------------------	-----	-----	---------	---------

## 12

12 042 001	接続アダプター 1/2" 寒冷地用 フレキホース用	271	313	¥2,200	¥2,420
------------	---------------------------	-----	-----	--------	--------

12 047 000	温度計付十字アウトレット 1"用	270	312	¥31,700	¥34,870
------------	------------------	-----	-----	---------	---------

12 048 000	温度計付十字アウトレット 1 1/4"用	270	312	¥39,700	¥43,670
------------	----------------------	-----	-----	---------	---------

品番	品名	写真頁	図面頁	価格(税抜)	価格(税込)
----	----	-----	-----	--------	--------

12 042 N00	接続アダプター 1/2" 寒冷地用 (φ10銅管用)	271	313	¥2,200	¥2,420
------------	----------------------------	-----	-----	--------	--------

12 072 N00	接続アダプター 1/2" 耐圧フレキ用	271	313	¥4,400	¥4,840
------------	---------------------	-----	-----	--------	--------

12 105 N00	接続アダプター 1/2" φ10銅管用	271	313	¥4,400	¥4,840
------------	---------------------	-----	-----	--------	--------

12 422 000	ストレートアウトレット サイズ1/2"	270	312	¥5,400	¥5,940
------------	---------------------	-----	-----	--------	--------

12 423 000	ストレートアウトレット サイズ3/4"	270	312	¥7,300	¥8,030
------------	---------------------	-----	-----	--------	--------

12 433 000	アクアディマー	273		¥11,300	¥12,430
------------	---------	-----	--	---------	---------

12 803 000	接続パイプ (φ10銅管片ツバ 300mm)	270	312	¥2,200	¥2,420
------------	------------------------	-----	-----	--------	--------

12 901 000	接続ナット1/2" (12803000用)	270	312	¥1,100	¥1,210
------------	-----------------------	-----	-----	--------	--------

## 13

13 070 000	スワンネック自在吐水口 (吐水寸法185mm)	272	315	¥6,500	¥7,150
------------	-------------------------	-----	-----	--------	--------

13 076 000	スワンネック自在吐水口 (吐水寸法145mm)	272	315	¥6,500	¥7,150
------------	-------------------------	-----	-----	--------	--------

13 077 000	スワンネック自在吐水口	272	315	¥7,600	¥8,360
------------	-------------	-----	-----	--------	--------

13 261 00J	ユーロスマートコスモポリタン・壁出バス吐水口 1/2"	272	315	¥26,700	¥29,370
------------	-----------------------------	-----	-----	---------	---------

13 264 10J	アリユール・壁出バス吐水口 1/2"	42	79	¥79,000	¥86,900
------------	--------------------	----	----	---------	---------

13 264 AL1J	アリユール・壁出バス吐水口 1/2" ブラッシュドハードグラファイト	46	79	¥119,000	¥130,900
-------------	------------------------------------	----	----	----------	----------

13 264 DC1J	アリユール・壁出バス吐水口 1/2" スーパーステール	45	79	¥119,000	¥130,900
-------------	-----------------------------	----	----	----------	----------

13 264 DL1J	アリユール・壁出バス吐水口 1/2" ブラッシュドウォームサンセット	50	79	¥119,000	¥130,900
-------------	------------------------------------	----	----	----------	----------

13 264 GN1J	アリユール・壁出バス吐水口 1/2" ブラッシュドクールサンライズ	49	79	¥119,000	¥130,900
-------------	-----------------------------------	----	----	----------	----------

13 430 000	自在吐水口 (吐水寸法185mm)	272	315	¥28,100	¥30,910
------------	-------------------	-----	-----	---------	---------

13 449 10J	エッセンス・壁出バス吐水口 1/2"	105	280	¥33,000	¥36,300
------------	--------------------	-----	-----	---------	---------

13 449 AL1J	エッセンス・壁出バス吐水口 1/2" ブラッシュドハードグラファイト	105	280	¥50,000	¥55,000
-------------	------------------------------------	-----	-----	---------	---------

13 449 DC1J	エッセンス・壁出バス吐水口 1/2" スーパーステール	105	280	¥50,000	¥55,000
-------------	-----------------------------	-----	-----	---------	---------

13 449 DL1J	エッセンス・壁出バス吐水口 1/2" ブラッシュドウォームサンセット	105	280	¥50,000	¥55,000
-------------	------------------------------------	-----	-----	---------	---------

13 449 GN1J	エッセンス・壁出バス吐水口 1/2" ブラッシュドクールサンライズ	105	280	¥50,000	¥55,000
-------------	-----------------------------------	-----	-----	---------	---------

13 484 00J	グランデラ・壁出バス吐水口 1/2"	61	80	¥70,000	¥77,000
------------	--------------------	----	----	---------	---------

13 484 160J	グランデラ・壁出バス吐水口 1/2" (クローム×ゴールド)	61	80	¥91,000	¥100,100
-------------	--------------------------------	----	----	---------	----------

13 485 00J	アリユールブリリアント・壁出バス吐水口 1/2"	37	78	¥80,200	¥88,220
------------	--------------------------	----	----	---------	---------

13 486 00J	アリユールブリリアント・カスケードシャワー	37	77	¥240,300	¥264,330
------------	-----------------------	----	----	----------	----------

13 487 00J	アトリオ・壁出吐水口 1/2"	31	77	¥45,000	¥49,500
------------	-----------------	----	----	---------	---------

\*CS仕様と表記のあるものはコールドスタート仕様となります。  
\*表示価格は希望小売価格です。

品番	品名	写真頁	図面頁	価格(税抜)	価格(税込)
----	----	-----	-----	--------	--------

13 540 000	壁出バス吐水口3/4" (壁出寸法140mm)	272	315	¥18,500	¥20,350
------------	-------------------------	-----	-----	---------	---------

13 907 000	エアレーター M28×1 (シストラタイプ)	273	316	¥2,500	¥2,750
------------	------------------------	-----	-----	--------	--------

13 915 000	スイーベルエアレーター (M24×1用)	273	316	¥4,700	¥5,170
------------	----------------------	-----	-----	--------	--------

13 925 000	スイーベルエアレーター (M22×1用)	273	316	¥4,700	¥5,170
------------	----------------------	-----	-----	--------	--------

13 927 000	エアレーター M28×1 (マウザーCタイプ)	273	316	¥3,000	¥3,300
------------	-------------------------	-----	-----	--------	--------

13 939 000	エアレーター M28×1 (マウザーDタイプ)	273	316	¥3,000	¥3,300
------------	-------------------------	-----	-----	--------	--------

13 941 000	エアレーター (M24×1 外ネジ型)	273	316	¥1,700	¥1,870
------------	---------------------	-----	-----	--------	--------

13 944 000	エアレーター (M22×1 内ネジ型)	273	316	¥1,800	¥1,980
------------	---------------------	-----	-----	--------	--------

## 19

19 017 000	ソケットレンチSW13 ボルト・ナット締付水栓用	274		¥8,800	¥9,680
------------	--------------------------	-----	--	--------	--------

19 309 20J	アリユール・シングルレバー壁出洗面混合栓	42	78	¥106,200	¥116,820
------------	----------------------	----	----	----------	----------

19 309 AL2J	アリユール・シングルレバー壁出洗面混合栓 Sサイズ ブラッシュドハードグラファイト	46	78	¥160,000	¥176,000
-------------	---	----	----	----------	----------

19 309 DC2J	アリユール・シングルレバー壁出洗面混合栓 Sサイズ スーパーステール	44	78	¥160,000	¥176,000
-------------	------------------------------------	----	----	----------	----------

19 309 DL2J	アリユール・シングルレバー壁出洗面混合栓 Sサイズ ブラッシュドウォームサンセット	50	78	¥160,000	¥176,000
-------------	---	----	----	----------	----------

19 309 GN2J	アリユール・シングルレバー壁出洗面混合栓 Sサイズ ブラッシュドクールサンライズ	49	78	¥160,000	¥176,000
-------------	--	----	----	----------	----------

19 316 10J	アリユール・シングルレバーデッキバスシャワー混合栓	42	79	¥361,700	¥397,870
------------	---------------------------	----	----	----------	----------

19 316 AL1J	アリユール・シングルレバーデッキバスシャワー混合栓 ブラッシュドハードグラファイト	46	79	¥543,000	¥597,300
-------------	---	----	----	----------	----------

19 316 DC1J	アリユール・シングルレバーデッキバスシャワー混合栓 スーパーステール	45	79	¥543,000	¥597,300
-------------	------------------------------------	----	----	----------	----------

19 316 DL1J	アリユール・シングルレバーデッキバスシャワー混合栓 ブラッシュドウォームサンセット	50	79	¥543,000	¥597,300
-------------	---	----	----	----------	----------

19 316 GN1J	アリユール・シングルレバーデッキバスシャワー混合栓 ブラッシュドクールサンライズ	49	79	¥543,000	¥597,300
-------------	--	----	----	----------	----------

19 334 10J	アリユール・埋込ストップバルブ化粧部	43	79	¥45,000	¥49,500
------------	--------------------	----	----	---------	---------

19 334 AL1J	アリユール・埋込ストップバルブ化粧部 ブラッシュドハードグラファイト	47	79	¥68,000	¥74,800
-------------	------------------------------------	----	----	---------	---------

19 334 DC1J	アリユール・埋込ストップバルブ化粧部 スーパーステール	45	79	¥68,000	¥74,800
-------------	-----------------------------	----	----	---------	---------

19 334 DL1J	アリユール・埋込ストップバルブ化粧部 ブラッシュドウォームサンセット	51	79	¥68,000	¥74,800
-------------	------------------------------------	----	----	---------	---------

19 334 GN1J	アリユール・埋込ストップバルブ化粧部 ブラッシュドクールサンライズ	49	79	¥68,000	¥74,800
-------------	-----------------------------------	----	----	---------	---------

19 380 20J	アリユール・サーモスタットシャワー埋込混合栓 化粧部	43	79	¥129,300	¥142,230
------------	----------------------------	----	----	----------	----------

19 380 AL2J	アリユール・サーモスタットシャワー埋込混合栓化粧部 ブラッシュドハードグラファイト	47	79	¥194,000	¥213,400
-------------	---	----	----	----------	----------

19 380 DC2J	アリユール・サーモスタットシャワー埋込混合栓化粧部 スーパーステール	45	79	¥194,000	¥213,400
-------------	------------------------------------	----	----	----------	----------

19 380 DL2J	アリユール・サーモスタットシャワー埋込混合栓化粧部 ブラッシュドウォームサンセット	51	79	¥194,000	¥213,400
-------------	---	----	----	----------	----------

品番	品名	写真頁	図面頁	価格(税抜)	価格(税込)
----	----	-----	-----	--------	--------

19 380 GN2J	アリユール・サーモスタットシャワー埋込混合栓化粧部 ブラッシュドクールサンライズ	49	79	¥194,000	¥213,400
-------------	--	----	----	----------	----------

19 381 00J	ユーロスマートコスモポリタン・シングルレバー壁出洗面混合栓化粧部	123	282	¥39,100	¥43,010
------------	----------------------------------	-----	-----	---------	---------

19 386 20J	アリユール・シングルレバー壁出洗面混合栓	42	78	¥112,500	¥123,750
------------	----------------------	----	----	----------	----------

19 386 AL2J	アリユール・シングルレバー壁出洗面混合栓 Mサイズ ブラッシュドハードグラファイト	46	78	¥169,000	¥185,900
-------------	---	----	----	----------	----------

19 386 DC2J	アリユール・シングルレバー壁出洗面混合栓 Mサイズ スーパーステール	44	78	¥169,000	¥185,900
-------------	------------------------------------	----	----	----------	----------

19 386 DL2J	アリユール・シングルレバー壁出洗面混合栓 Mサイズ ブラッシュドウォームサンセット	50	78	¥169,000	¥185,900
-------------	---	----	----	----------	----------

19 386 GN2J	アリユール・シングルレバー壁出洗面混合栓 Mサイズ ブラッシュドクールサンライズ	49	78	¥169,000	¥185,900
-------------	--	----	----	----------	----------

19 408 10J	エッセンス・シングルレバー壁出洗面混合栓	105	280	¥40,400	¥44,440
------------	----------------------	-----	-----	---------	---------

19 408 AL1J	エッセンス・シングルレバー壁出洗面混合栓 (ブラッシュドハードグラファイト)	105	280	¥60,600	¥66,660
-------------	--	-----	-----	---------	---------

19 408 DC1J	エッセンス・シングルレバー壁出洗面混合栓 (スーパーステール)	105	280	¥60,600	¥66,660
-------------	---------------------------------	-----	-----	---------	---------

19 408 DL1J	エッセンス・シングルレバー壁出洗面混合栓 (ブラッシュドウォームサンセット)	105	280	¥60,600	¥66,660
-------------	--	-----	-----	---------	---------

19 408 GN1J	エッセンス・シングルレバー壁出洗面混合栓 (ブラッシュドクールサンライズ)	105	280	¥60,600	¥66,660
-------------	---------------------------------------	-----	-----	---------	---------

19 470 00J	埋込ストップバルブ化粧部	272	299	¥27,900	¥30,690
------------	--------------	-----	-----	---------	---------

19 578 10J	エッセンス・シングルレバーデッキバス・シャワー混合栓	105	280	¥256,700	¥282,370
------------	----------------------------	-----	-----	----------	----------

19 578 AL1J	エッセンス・シングルレバーデッキバス・シャワー混合栓 (ブラッシュドハードグラファイト)	105	280	¥385,100	¥423,610
-------------	--	-----	-----	----------	----------

19 578 DC1J	エッセンス・シングルレバーデッキバス・シャワー混合栓 (スーパーステール)	105	280	¥385,100	¥423,610
-------------	---------------------------------------	-----	-----	----------	----------

19 578 DL1J	エッセンス・シングルレバーデッキバス・シャワー混合栓 (ブラッシュドウォームサンセット)	105	280	¥385,100	¥423,610
-------------	--	-----	-----	----------	----------

19 578 GN1J	エッセンス・シングルレバーデッキバス・シャワー混合栓 (ブラッシュドクールサンライズ)	105	280	¥385,100	¥423,610
-------------	---	-----	-----	----------	----------

19 898 00J	ユーロキューブ・シングルレバー埋込混合栓化粧部	109	281	¥61,300	¥67,430
------------	-------------------------	-----	-----	---------	---------

## 20

20 619 00J	グランデラ・2ハンドル洗面混合栓 (引棒付)	59	80	¥190,700	¥209,770
------------	------------------------	----	----	----------	----------

20 619 160J	グランデラ・2ハンドル洗面混合栓 (引棒付) (クローム×ゴールド)	59	80	¥247,900	¥272,690
-------------	------------------------------------	----	----	----------	----------

20 627 00J	アリユールブリリアント・2ハンドル洗面混合栓 (引棒付)	36	77	¥240,300	¥264,330
------------	------------------------------	----	----	----------	----------

20 643 00J	アトリオ・2ハンドル洗面混合栓 (引棒付)	29	76	¥154,100	¥169,510
------------	-----------------------	----	----	----------	----------

20 643 AL0J	アトリオ・2ハンドル洗面混合栓 (引棒付) (ブラッシュドハードグラファイト)	29	76	¥211,800	¥232,980
-------------	---	----	----	----------	----------

20 643 DC0J	アトリオ・2ハンドル洗面混合栓 (引棒付) (スーパーステール)	29	76	¥211,800	¥232,980
-------------	----------------------------------	----	----	----------	----------

20 658 00J	アトリオ・単水栓	29	76	¥48,900	¥53,790
------------	----------	----	----	---------	---------

20 658 AL0J	アトリオ・単水栓 (ブラッシュドハードグラファイト)	29	76	¥73,300	¥80,630
-------------	----------------------------	----	----	---------	---------

20 658 DC0J	アトリオ・単水栓 (スーパーステール)	29	76	¥73,300	¥80,630
-------------	---------------------	----	----	---------	---------

\*CS仕様と表記のあるものはコールドスタート仕様となります。  
\*表示価格は希望小売価格です。

品番	品名	写真頁	図面頁	価格(税抜)	価格(税込)
20 661 00J	アトリオ・2ハンドル壁出洗面混合栓	30	76	¥96,300	¥105,930
20 661 AL0J	アトリオ・2ハンドル壁出洗面混合栓 (ブラッシュドハードグラファイト)	30	76	¥141,200	¥155,320
20 661 DC0J	アトリオ・2ハンドル壁出洗面混合栓 (スーパースチール)	30	76	¥141,200	¥155,320
20 666 00J	グランデラ・2ハンドル洗面混合栓 (引棒付)	59	80	¥158,900	¥174,790
20 666 1G0J	グランデラ・2ハンドル洗面混合栓 (引棒付) (クローム×ゴールド)	59	80	¥206,500	¥227,150

## 21

21 144 00J	アトリオ・2ハンドル洗面混合栓 (引棒なし)	29	76	¥128,400	¥141,240
21 144 AL0J	アトリオ・2ハンドル洗面混合栓 (引棒なし) (ブラッシュドハードグラファイト)	29	76	¥186,100	¥204,710
21 144 DC0J	アトリオ・2ハンドル洗面混合栓 (引棒なし) (スーパースチール)	29	76	¥186,100	¥204,710

## 23

23 039 20C	ユーロスタイルコスモボリタン・単水栓	119	282	¥31,500	¥34,650
23 127 E0J	ユーロキューブ・シングルレバー洗面混合栓 (引棒付)	109	280	¥76,600	¥84,260
23 132 E0J	ユーロキューブ・シングルレバー洗面混合栓 (引棒なし)	109	280	¥76,600	¥84,260
23 135 E0J	ユーロキューブ・シングルレバー洗面混合栓 (引棒付)	109	281	¥104,500	¥114,950
23 403 10J	アリュール・シングルレバー洗面混合栓 (据置洗面器用・引棒なし)	42	78	¥160,500	¥176,550
23 403 AL1J	アリュール・シングルレバー洗面混合栓 XLサイズ (据置洗面器用・引棒なし) ブラッシュドハードグラファイト	46	78	¥241,000	¥265,100
23 403 DC1J	アリュール・シングルレバー洗面混合栓 XLサイズ (据置洗面器用・引棒なし) スーパースチール	44	78	¥241,000	¥265,100
23 403 DL1J	アリュール・シングルレバー洗面混合栓 XLサイズ (据置洗面器用・引棒なし) ブラッシュドウォームサンセット	50	78	¥241,000	¥265,100
23 403 GN1J	アリュール・シングルレバー洗面混合栓 XLサイズ (据置洗面器用・引棒なし) ブラッシュドクールサンライズ	48	78	¥241,000	¥265,100
23 429 00J	ジョイステック壁出洗面混合栓 埋込本体部	275	78	¥65,000	¥71,500
23 491 10J	エッセンス・シングルレバーバス・シャワー混合栓	105	279	¥237,600	¥261,360
23 491 AL1J	エッセンス・シングルレバーバス・シャワー混合栓 (ブラッシュドハードグラファイト)	105	279	¥356,400	¥392,040
23 491 DC1J	エッセンス・シングルレバーバス・シャワー混合栓 (スーパースチール)	105	279	¥356,400	¥392,040
23 491 DL1J	エッセンス・シングルレバーバス・シャワー混合栓 (ブラッシュドウォームサンセット)	105	279	¥356,400	¥392,040
23 491 GN1J	エッセンス・シングルレバーバス・シャワー混合栓 (ブラッシュドクールサンライズ)	105	279	¥356,400	¥392,040
23 871 30C	プラス・シングルレバー洗面混合栓 (引棒付)	91	278	¥112,500	¥123,750
23 871 30J	プラス・シングルレバー洗面混合栓 (引棒付)	91	278	¥109,100	¥120,010
23 872 30C	プラス・シングルレバー洗面混合栓 (引棒なし)	91	278	¥112,500	¥123,750

品番	品名	写真頁	図面頁	価格(税抜)	価格(税込)
23 872 30J	プラス・シングルレバー洗面混合栓 (引棒なし)	91	278	¥109,100	¥120,010
23 976 30C	ユーロスマートシングルレバー洗面混合栓 (引棒なし) 寒冷地仕様	127	283	¥82,200	¥90,420
23 976 30J	ユーロスマートシングルレバー洗面混合栓 (引棒なし)	127	283	¥79,000	¥86,900

## 24

24 057 10J	エッセンス・シングルレバー埋込混合栓	105	279	¥59,400	¥65,340
24 057 AL1J	エッセンス・シングルレバー埋込混合栓 (ブラッシュドハードグラファイト)	105	279	¥116,500	¥128,150
24 057 DC1J	エッセンス・シングルレバー埋込混合栓 (スーパースチール)	105	279	¥116,500	¥128,150
24 057 DL1J	エッセンス・シングルレバー埋込混合栓 (ブラッシュドウォームサンセット)	105	279	¥116,500	¥128,150
24 057 GN1J	エッセンス・シングルレバー埋込混合栓 (ブラッシュドクールサンライズ)	105	279	¥116,500	¥128,150
24 075 00J	グローサーモ・サーモスタットシャワー 埋込混合栓 ラウンドタイプ 化粧部	187	299	¥77,100	¥84,810
24 076 00J	グローサーモ・サーモスタットシャワー 2方切替埋込混合栓 ラウンドタイプ 化粧部	187	299	¥83,500	¥91,850
24 078 00J	グローサーモ・サーモスタットシャワー 埋込混合栓 スクエアタイプ 化粧部	187	299	¥77,100	¥84,810
24 079 00J	グローサーモ・サーモスタットシャワー 2方切替埋込混合栓 スクエアタイプ 化粧部	187	299	¥83,500	¥91,850
24 153 00J	グローサーモキューブ・サーモスタット シャワー埋込混合栓 化粧部	187	300	¥83,500	¥91,850
24 154 00J	グローサーモキューブ・サーモスタット シャワー 2方切替埋込混合栓 化粧部	187	300	¥89,900	¥98,890
24 341 00J	アリュールブリリアント・シングルレバー 洗面混合栓 (引棒付)	36	77	¥116,600	¥128,260
24 342 00J	アリュールブリリアント・シングルレバー 洗面混合栓 (引棒なし)	36	77	¥116,600	¥128,260
24 344 00J	アリュールブリリアント・シングルレバー 洗面混合栓 (引棒付)	36	77	¥160,200	¥176,220
24 346 00J	アリュールブリリアント・シングルレバー 洗面混合栓 (据置洗面器用・引棒なし)	36	77	¥189,400	¥208,340
24 348 00J	アリュールブリリアント・シングルレ バーバス・シャワー混合栓	36	77	¥582,300	¥640,530
24 357 00J	アトリオ・サーモスタットシャワー 埋込混合栓 化粧部	31	76	¥115,600	¥127,160
24 358 00J	アトリオ・サーモスタットシャワー 2方切替埋込混合栓 化粧部	31	76	¥128,400	¥141,240
24 369 00J	グランデラ・シングルレバー洗面混 合栓 (引棒付)	59	80	¥111,400	¥122,540
24 369 1G0J	グランデラ・シングルレバー洗面混 合栓 (引棒付) (クローム×ゴールド)	59	80	¥144,700	¥159,170
24 370 00J	グランデラ・シングルレバー洗面混合栓 (引棒なし)	59	80	¥111,400	¥122,540
24 370 1G0J	グランデラ・シングルレバー洗面混合栓 (引棒なし) (クローム×ゴールド)	59	80	¥144,700	¥159,170
24 371 00J	グランデラ・シングルレバー洗面混合栓 (据置洗面器用・引棒なし)	59	80	¥174,800	¥192,280
24 371 1G0J	グランデラ・シングルレバー洗面混合栓 (据置洗面器用・引棒なし) (クローム×ゴールド)	59	80	¥227,100	¥249,810
24 375 1G0J	グランデラ・シングルレバーバス・シャ ワー混合栓 (クローム×ゴールド)	61	81	¥586,200	¥644,820

\*CS仕様と表記のあるものはコールドスタート仕様となります。  
\*表示価格は希望小売価格です。

品番	品名	写真頁	図面頁	価格(税抜)	価格(税込)
24 378 000	リネア・シングルレバー洗面混合栓 CS仕様 (引棒なし)	95	278	¥73,900	¥81,290
24 378 00J	リネア・シングルレバー洗面混合栓 CS仕様 (引棒なし)	95	278	¥70,700	¥77,770
24 379 000	リネア・シングルレバー洗面混合栓 CS仕様 (引棒付)	95	278	¥73,900	¥81,290
24 379 00J	リネア・シングルレバー洗面混合栓 CS仕様 (引棒付)	95	278	¥70,700	¥77,770
24 380 000	リネア・シングルレバー洗面混合栓 CS仕様 (引棒なし)	95	278	¥80,300	¥88,330
24 380 00J	リネア・シングルレバー洗面混合栓 CS仕様 (引棒なし)	95	278	¥77,100	¥84,810
24 381 000	リネア・シングルレバー洗面混合栓 CS仕様 (引棒付)	95	278	¥80,300	¥88,330
24 381 00J	リネア・シングルレバー洗面混合栓 CS仕様 (引棒付)	95	278	¥77,100	¥84,810
24 382 000	リネア・シングルレバー洗面混合栓 CS仕様 (据置洗面器用・引棒なし)	95	278	¥93,100	¥102,410
24 382 00J	リネア・シングルレバー洗面混合栓 CS仕様 (据置洗面器用・引棒なし)	95	278	¥89,900	¥98,890
24 383 000	ユーロスマート・シングルレバー洗 面混合栓CS仕様 (引棒なし)	127	283	¥41,800	¥45,980
24 383 00J	ユーロスマート・シングルレバー洗 面混合栓CS仕様 (引棒なし)	127	283	¥38,600	¥42,460
24 384 000	ユーロスマート・シングルレバー洗 面混合栓CS仕様 (引棒付)	127	283	¥41,800	¥45,980
24 384 00J	ユーロスマート・シングルレバー洗 面混合栓CS仕様 (引棒付)	127	283	¥38,600	¥42,460
24 385 000	ユーロスマート・シングルレバー洗 面混合栓CS仕様 (引棒なし)	127	283	¥45,700	¥50,270
24 385 00J	ユーロスマート・シングルレバー洗 面混合栓CS仕様 (引棒なし)	127	283	¥42,500	¥46,750
24 386 000	ユーロスマート・シングルレバー洗 面混合栓CS仕様 (引棒付)	127	283	¥45,700	¥50,270
24 386 00J	ユーロスマート・シングルレバー洗 面混合栓CS仕様 (引棒付)	127	283	¥42,500	¥46,750
24 387 000	ユーロスマート・シングルレバー洗面混合栓 CS仕様 (据置洗面器用・引棒なし)	127	283	¥58,500	¥64,350
24 387 00J	ユーロスマート・シングルレバー洗面混 合栓CS仕様 (据置洗面器用・引棒なし)	127	283	¥55,200	¥60,720

## 25

25 221 10J	アリュール・2ハンドルデッキバス シャワー混合栓	42	79	¥420,900	¥462,990
25 221 AL1J	アリュール・2ハンドルデッキバス シャワー混合栓 ブラッシュドハードグラファイト	46	79	¥632,000	¥695,200
25 221 DC1J	アリュール・2ハンドルデッキバス シャワー混合栓 スーパースチール	45	79	¥632,000	¥695,200
25 221 DL1J	アリュール・2ハンドルデッキバス シャワー混合栓 ブラッシュドウォームサンセット	50	79	¥632,000	¥695,200
25 221 GN1J	アリュール・2ハンドルデッキバス シャワー混合栓 ブラッシュドクールサンライズ	49	79	¥632,000	¥695,200
25 268 00J	アトリオ・2ハンドルバス・シャワー 混合栓	31	76	¥173,300	¥190,630
25 272 00J	アトリオ・2ハンドルバス・シャワー 混合栓	31	77	¥410,700	¥451,770

品番	品名	写真頁	図面頁	価格(税抜)	価格(税込)
26 066 00J	モダン オーバーヘッドシャワー 310mm 壁付けシャワーアームセット	227	304	¥127,500	¥140,250
26 066 AL0J	モダン オーバーヘッドシャワー 310mm 壁付けシャワーアームセット (ブラッシュドハードグラファイト)	227	304	¥178,200	¥196,020
26 066 DC0J	モダン オーバーヘッドシャワー 310mm 壁付けシャワーアームセット (スーパースチール)	227	304	¥178,200	¥196,020
26 066 DL0J	モダン オーバーヘッドシャワー 310mm 壁付けシャワーアームセット (ブラッシュドウォームサンセット)	227	304	¥178,200	¥196,020
26 066 GN0J	モダン オーバーヘッドシャワー 310mm 壁付けシャワーアームセット (ブラッシュドクールサンライズ)	227	304	¥178,200	¥196,020
26 067 00J	モダン オーバーヘッドシャワー 310mm 天井付けシャワーアームセット	227	304	¥127,500	¥140,250
26 067 AL0J	モダン オーバーヘッドシャワー 310mm 天井付けシャワーアームセット (ブラッシュドハードグラファイト)	227	304	¥178,200	¥196,020
26 067 DC0J	モダン オーバーヘッドシャワー 310mm 天井付けシャワーアームセット (スーパースチール)	227	304	¥178,200	¥196,020
26 067 DL0J	モダン オーバーヘッドシャワー 310mm 天井付けシャワーアームセット (ブラッシュドウォームサンセット)	227	304	¥178,200	¥196,020
26 067 GN0J	モダン オーバーヘッドシャワー 310mm 天井付けシャワーアームセット (ブラッシュドクールサンライズ)	227	304	¥178,200	¥196,020
26 075 AL0J	ユーフォリア310シャワーシステム サーモス タットタイプ (ブラッシュドハードグラファイト)	207	302	¥356,400	¥392,040
26 075 DC0J	ユーフォリア310シャワーシステム サーモス タットタイプ (スーパースチール)	207	302	¥356,400	¥392,040
26 075 DL0J	ユーフォリア310シャワーシステム サーモス タットタイプ (ブラッシュドウォームサンセット)	207	302	¥356,400	¥392,040
26 075 GN0J	ユーフォリア310シャワーシステム サーモス タットタイプ (ブラッシュドクールサンライズ)	207	302	¥356,400	¥392,040
26 120 000	スプリー 90・ハンドシャワー	219	303	¥12,900	¥14,190
26 120 LS0	スプリー 90・ハンドシャワー (ホワ イト)	219	303	¥9,800	¥10,780
26 350 000	スプリーⅣ・ハンドシャワー	218	303	¥21,300	¥23,430
26 369 10J	ユーフォリアシャワーシステム サー モスタットタイプ	206	302	¥180,700	¥198,770
26 408 00J	テンベスタ・オーバーヘッドシャワー 210mm	224	305	¥27,000	¥29,700
26 544 00J	スマートアクティブハンドシャワー 130ラウンド (クローム)	213/215	302	¥28,300	¥31,130
26 544 LSJ	スマートアクティブハンドシャワー 130ラウンド (クローム×ムーンホワイ ト)	213	302	¥28,300	¥31,130
26 550 00J	スマートアクティブハンドシャワー 130キューブ (クローム)	213	302	¥28,300	¥31,130
26 551 LSJ	スマートアクティブハンドシャワー 130キューブ (クローム×ムーンホワイ ト)	213	302	¥28,300	¥31,130
26 553 00J	スマートアクティブハンドシャワー 150ラウンド (クローム)	213	303	¥30,900	¥33,990
26 554 LSJ	スマートアクティブハンドシャワー 150ラウンド (クローム×ムーンホワイ ト)	213	303	¥30,900	¥33,990
26 561 00J	レインシャワーモノ310・オーバー ヘッドシャワー 310mm	224	304	¥64,200	¥70,620
26 567 00J	レインシャワーモノキューブ310・オー バーヘッドシャワー 310mm×310mm	224	304	¥64,200	¥70,620
26 574 AL0J	スマートアクティブハンドシャワー 130ラウンド (ブラッシュドハードグラ ファイト)	215	302	¥53,500	¥58,850
26 574 DC0J	スマートアクティブハンドシャワー 130ラウンド (スーパースチール)	215	302	¥53,500	¥58,850

\*CS仕様と表記のあるものはコールドスタート仕様となります。  
\*表示価格は希望小売価格です。

品番	品名	写真頁	図面頁	価格(税抜)	価格(税込)
26 574 DL0J	スマートアクティブハンドシャワー 130ラウンド(ブラッシュドウォームサンセット)	215	302	¥53,500	¥58,850
26 574 GN0J	スマートアクティブハンドシャワー 130ラウンド(ブラッシュドクールサンライズ)	215	302	¥53,500	¥58,850
26 602 00J	スマートアクティブウォールバー 600mm	228	305	¥29,600	¥32,560
26 603 00J	スマートアクティブウォールバー 900mm	228	305	¥33,400	¥36,740
26 603 AL0J	スマートアクティブウォールバー 900mm(ブラッシュドハードグラファイト)	228	305	¥59,400	¥65,340
26 603 DC0J	スマートアクティブウォールバー 900mm(スーパースチール)	228	305	¥59,400	¥65,340
26 603 DL0J	スマートアクティブウォールバー 900mm(ブラッシュドウォームサンセット)	228	305	¥59,400	¥65,340
26 603 GN0J	スマートアクティブウォールバー 900mm(ブラッシュドクールサンライズ)	228	305	¥59,400	¥65,340
26 658 00J	シャワーホルダー付シャワー給水口	229	306	¥14,000	¥15,400
26 662 00J	テンベスタオーバーヘッドシャワー 250mm	224	304	¥38,600	¥42,460
26 681 00J	テンベスタキューブ オーバーヘッド シャワー 250mm×250mm	224	304	¥38,600	¥42,460
26 731 00J	レインシャワー アクア モノオーバーヘッド シャワー(天井付) 334 x 334 mm	67	81	¥264,900	¥291,390
26 733 00J	レインシャワー アクア デュオオーバーヘッド シャワー(天井付) 334 x 334 mm	67	81	¥304,600	¥335,060
26 734 00J	レインシャワーアクア・カスケード	67	81	¥89,700	¥98,670
26 735 00J	レインシャワーアクア ミストスプ レー 吐水部	67	81	¥31,000	¥34,100
26 737 00J	レインシャワーアクア ピュアスプ レー 吐水部	67	82	¥31,000	¥34,100
26 739 00J	レインシャワーアクア・埋込本体部 (小)	67	81	¥154,800	¥170,280
26 786 00J	レインシャワーアクア・3スプレーカ バー	67	81	¥57,000	¥62,700
26 801 00J	レインシャワーアクア・ボディスプ レー ラウンド	67	82	¥43,000	¥47,300
26 802 00J	レインシャワーアクア・ボディスプ レー キューブ	67	82	¥43,000	¥47,300
26 847 00J	アリュールブリリアント・シャワー ホルダー	37	78	¥12,300	¥13,530
26 850 00J	アリュールブリリアント・シャワー 給水口	37	78	¥17,900	¥19,690
26 852 00J	グランデラ・ハンドシャワー	61	81	¥31,900	¥35,090
26 852 1G0J	グランデラ・ハンドシャワー(クロ ム×ゴールド)	61	81	¥41,500	¥45,650
26 866 AL0J	セナ・ハンドシャワー(ブラッシュ ドハードグラファイト)	73	82	¥38,100	¥41,910
26 866 DC0J	セナ・ハンドシャワー(スーパース チール)	73	82	¥38,100	¥41,910
26 866 DL0J	セナ・ハンドシャワー(ブラッシュ ドウォームサンセット)	73	82	¥38,100	¥41,910
26 866 GN0J	セナ・ハンドシャワー(ブラッシュ ドクールサンライズ)	73	82	¥38,100	¥41,910
26 874 00J	レインシャワー F・オーバーヘッド シャワー(天井付) 254mm×254mm	70	82	¥95,100	¥104,610
26 876 00J	スクエア オーバーヘッドシャワー 210mm×210mm	37	78	¥107,300	¥118,030

品番	品名	写真頁	図面頁	価格(税抜)	価格(税込)
26 878 00J	レインシャワー F・シャワーホルダー セット 化粧部	70	82	¥47,000	¥51,700
26 888 00J	レインシャワー F・オーバーヘッド シャワー(天井付) 381mm x 456mm	70	82	¥579,600	¥637,560
26 889 00J	セナ・ハンドシャワー	73	82	¥27,900	¥30,690
26 894 00J	セナ・シャワーホルダー	73	82	¥14,000	¥15,400
26 895 00J	アトリオ・2ハンドルシャワー混合栓	31	76	¥141,200	¥155,320
26 896 00J	グランデラ・シャワーホルダー	61	81	¥35,300	¥38,830
26 896 1G0J	グランデラ・シャワーホルダー (クローム×ゴールド)	61	81	¥45,600	¥50,160
26 897 00J	グランデラ・シャワー給水口	61	81	¥44,000	¥48,400
26 897 1G0J	グランデラ・シャワー給水口(クロ ム×ゴールド)	61	81	¥57,100	¥62,810
26 898 00J	グランデラ・オーバーヘッドシャワー 221mm×221mm	61	80	¥143,100	¥157,410
26 898 1G0J	グランデラ・オーバーヘッドシャワー (クローム×ゴールド) 221mm×221mm	61	80	¥185,900	¥204,490
26 900 00J	グランデラ・シャワーアーム	61	80	¥39,900	¥43,890
26 900 1G0J	グランデラ・シャワーアーム(クロ ム×ゴールド)	61	80	¥51,900	¥57,090

## 27

27 055 000	シャワーホルダー(角度可変タイプ)	228	306	¥8,100	¥8,910
27 057 000	シャワー給水口	228	306	¥16,800	¥18,480
27 057 AL0J	シャワー給水口 (ブラッシュドハードグラファイト)	228	306	¥23,800	¥26,180
27 057 DC0J	シャワー給水口 (スーパースチール)	228	306	¥23,800	¥26,180
27 057 DL0J	シャワー給水口 (ブラッシュドウォームサンセット)	228	306	¥23,800	¥26,180
27 057 GN0J	シャワー給水口 (ブラッシュドクールサンライズ)	228	306	¥23,800	¥26,180
27 058 00J	シャワーシステム ダイバーター切替タイプ	209	302	¥134,800	¥148,280
27 074 000	シャワーホルダー	228	306	¥8,500	¥9,350
27 074 AL0J	シャワーホルダー (ブラッシュドハードグラファイト)	228	306	¥13,100	¥14,410
27 074 DC0J	シャワーホルダー (スーパースチール)	228	306	¥13,100	¥14,410
27 074 DL0J	シャワーホルダー (ブラッシュドウォームサンセット)	228	306	¥13,100	¥14,410
27 074 GN0J	シャワーホルダー (ブラッシュドクールサンライズ)	228	306	¥13,100	¥14,410
27 075 000	シャワーホルダー	228	306	¥8,500	¥9,350
27 075 AL0J	シャワーホルダー ブラッシュドハー ドグラファイト	228	306	¥13,100	¥14,410
27 075 DC0J	シャワーホルダー スーパースチール	228	306	¥13,100	¥14,410

\*CS仕様と表記のあるものはコールドスタート仕様となります。  
\*表示価格は希望小売価格です。

品番	品名	写真頁	図面頁	価格(税抜)	価格(税込)
27 075 DL0J	シャワーホルダー ブラッシュド ウォームサンセット	228	306	¥13,100	¥14,410
27 075 GN0J	シャワーホルダー ブラッシュドクー ルサンライズ	228	306	¥13,100	¥14,410
27 076 000	シャワー給水口	228	306	¥16,800	¥18,480
27 076 AL0J	シャワー給水口 ブラッシュドハード グラファイト	228	306	¥23,800	¥26,180
27 076 DC0J	シャワー給水口 スーパースチール	228	306	¥23,800	¥26,180
27 076 DL0J	シャワー給水口 ブラッシュドウォ ームサンセット	228	306	¥23,800	¥26,180
27 076 GN0J	シャワー給水口 ブラッシュドクー ルサンライズ	228	306	¥23,800	¥26,180
27 421 20J	ユーフォリア260シャワーシステム ダイバーター切替タイプ	209	302	¥151,700	¥166,870
27 470 00J	ヴェリス・オーバーヘッドシャワー W300mm×D150mm	224	305	¥153,000	¥168,300
27 477 00J	モダン オーバーヘッドシャワー 310mm	224	304	¥96,300	¥105,930
27 488 00J	スクエア シャワーアーム	225	305	¥23,100	¥25,410
27 523 00J	ウォールバー 620mm	228	305	¥14,200	¥15,620
27 524 00J	ウォールバー 920mm	228	305	¥17,900	¥19,690

## 28

28 142 00J	メタルシャワーホース 1250mm	229	307	¥12,000	¥13,200
28 145 00J	メタルシャワーホース 2000mm	229	307	¥16,200	¥17,820
28 165 00J	メタルシャワーホース 1750mm	229	307	¥14,800	¥16,280
28 214 30J	テンベスタ100・ハンドシャワー モノ	222	304	¥7,700	¥8,470
28 368 00J	モダン オーバーヘッドシャワー 210mm	224	304	¥83,500	¥91,850
28 388 10J	フレックスシャワーホース 1750mm	229	307	¥9,600	¥10,560
28 388 A00J	フレックスシャワーホース 1750mm (ハードグラファイト)	229	307	¥17,900	¥19,690
28 388 DA0J	フレックスシャワーホース 1750mm (ウォームサンセット)	229	307	¥17,900	¥19,690
28 388 DC0J	フレックスシャワーホース 1750mm (スーパースチール)	229	307	¥17,900	¥19,690
28 388 GL0J	フレックスシャワーホース 1750mm (クールサンライズ)	229	307	¥17,900	¥19,690
28 389 000	エルボジョイント(ハンドシャワー 用)	229	307	¥4,900	¥5,390
28 409 00J	メタフレックスシャワーホース 1500mm	229	307	¥9,900	¥10,890
28 410 00J	メタフレックスシャワーホース 1750mm	229	307	¥10,400	¥11,440
28 413 00J	メタフレックスシャワーホース 2000mm	229	307	¥11,400	¥12,540
28 422 20J	テンベスタ100・ハンドシャワー デ ュアル	222	304	¥8,800	¥9,680

品番	品名	写真頁	図面頁	価格(税抜)	価格(税込)
28 576 000	モダン シャワーアーム	225	305	¥23,100	¥25,410
28 605 10J	シャワーホルダー	229	306	¥6,000	¥6,600
28 621 000	ウォールバー 1020mm	228	305	¥30,000	¥33,000
28 623 000	シャワーホルダー(角度可変タイプ)	228	306	¥12,400	¥13,640
28 622 000	シャワーホルダー付シャワー給水口	228	306	¥4,400	¥4,840
28 671 000	シャワー給水口	229	306	¥9,400	¥10,340
28 778 00J	ジャンボ オーバーヘッドシャワー 400mm	224	304	¥191,200	¥210,320
28 796 00J	リレクサ・ファイブハンドシャワー	216	303	¥22,400	¥24,640
28 912 00J	ボトルトラップ1 1/4"	272	315	¥23,800	¥26,180
28 912 AL0J	ボトルトラップ1 1/4"(ブラッシュ ドハードグラファイト)	272	315	¥48,600	¥53,460
28 912 DC0J	ボトルトラップ1 1/4"(スーパース チール)	272	315	¥48,600	¥53,460
28 912 DL0J	ボトルトラップ1 1/4"(ブラッシュ ドウォームサンセット)	272	315	¥48,600	¥53,460
28 912 GN0J	ボトルトラップ1 1/4"(ブラッシュ ドクールサンライズ)	272	315	¥48,600	¥53,460
28 920 000	ボトルトラップ1 1/4"	272	315	¥9,100	¥10,010
28 922 000	Sトラップ1 1/4"	272	315	¥11,200	¥12,320
28 961 000	Pトラップ1 1/4"	272	315	¥9,400	¥10,340

## 29

29 025 20J	2ハンドル壁出洗面混合栓 埋込本体部	275	317	¥45,000	¥49,500
29 052 00J	埋込ストップバルブ 埋込本体部 セラミッ クヘッドパーツタイプ 1/2" (90°開閉)	270	311	¥13,700	¥15,070
29 118 00J	スマートコントロール・サーモスタット 1バルブ混合栓 ラウンドタイプ 化粧部	185	299	¥122,000	¥134,200
29 118 AL0J	スマートコントロール・サーモスタット1バルブ混合栓 ラウンドタイプブラッシュドハードグラファイト	185	299	¥171,000	¥188,100
29 118 DC0J	スマートコントロール・サーモスタット1バルブ混合栓 ラウンドタイプ スーパースチール	185	299	¥171,000	¥188,100
29 118 DL0J	スマートコントロール・サーモスタット1バルブ混合栓 ラウンドタイプブラッシュドウォームサンセット	185	299	¥171,000	¥188,100
29 118 GN0J	スマートコントロール・サーモスタット1バルブ混合栓 ラウンドタイプブラッシュドクールサンライズ	185	299	¥171,000	¥188,100
29 119 00J	スマートコントロール・サーモスタット 2バルブ混合栓 ラウンドタイプ 化粧部	70,185	299	¥141,200	¥155,320
29 119 AL0J	スマートコントロール・サーモスタット2バルブ混合栓 ラウンドタイプ化粧部(ブラッシュドハードグラファイト)	185	299	¥197,700	¥217,470
29 119 DC0J	スマートコントロール・サーモスタット2バルブ混合栓 ラウンドタイプ化粧部(スーパースチール)	185	299	¥197,700	¥217,470
29 119 DL0J	スマートコントロール・サーモスタット2バルブ混合栓 ラウンドタイプ化粧部(ブラッシュドウォームサンセット)	185	299	¥197,700	¥217,470
29 119 GN0J	スマートコントロール・サーモスタット2バルブ混合栓 ラウンドタイプ化粧部(ブラッシュドクールサンライズ)	185	299	¥197,700	¥217,470

\*CS仕様と表記のあるものはコールドスタート仕様となります。  
\*表示価格は希望小売価格です。

品番	品名	写真頁	図面頁	価格(税抜)	価格(税込)
29 121 00J	スマートコントロール・サーモスタット3バルブ混合栓 ラウンドタイプ 化粧部	70,185	299	¥166,900	¥183,590
29 121 AL0J	スマートコントロール・サーモスタット3バルブ混合栓 ラウンドタイプ ブラッシュドハードグラファイト	185	299	¥198,000	¥217,800
29 121 DC0J	スマートコントロール・サーモスタット3バルブ混合栓 ラウンドタイプ スーパーステール	185	299	¥198,000	¥217,800
29 121 DL0J	スマートコントロール・サーモスタット3バルブ混合栓 ラウンドタイプ ブラッシュドウォームサンセット	185	299	¥198,000	¥217,800
29 121 GNOJ	スマートコントロール・サーモスタット3バルブ混合栓 ラウンドタイプ ブラッシュドクールサンライズ	185	299	¥198,000	¥217,800
29 122 00J	スマートコントロール・埋込ストップバルブ (3連) ラウンドタイプ 化粧部	185	299	¥128,400	¥141,240
29 123 00J	スマートコントロール・サーモスタット1バルブ混合栓 スクエアタイプ 化粧部	185	298	¥122,000	¥134,200
29 123 AL0J	スマートコントロール・サーモスタット1バルブ混合栓 スクエアタイプ ブラッシュドハードグラファイト	185	298	¥171,000	¥188,100
29 123 DC0J	スマートコントロール・サーモスタット1バルブ混合栓 スクエアタイプ スーパーステール	185	298	¥171,000	¥188,100
29 123 DL0J	スマートコントロール・サーモスタット1バルブ混合栓 スクエアタイプ ブラッシュドウォームサンセット	185	298	¥171,000	¥188,100
29 123 GNOJ	スマートコントロール・サーモスタット1バルブ混合栓 スクエアタイプ ブラッシュドクールサンライズ	185	298	¥171,000	¥188,100
29 124 00J	スマートコントロール・サーモスタット2バルブ混合栓 スクエアタイプ 化粧部	70,185	298	¥141,200	¥155,320
29 124 AL0J	スマートコントロール・サーモスタット2バルブ混合栓 スクエアタイプ ブラッシュドハードグラファイト	185	298	¥197,700	¥217,470
29 124 DC0J	スマートコントロール・サーモスタット2バルブ混合栓 スクエアタイプ スーパーステール	185	298	¥197,700	¥217,470
29 124 DL0J	スマートコントロール・サーモスタット2バルブ混合栓 スクエアタイプ ブラッシュドウォームサンセット	185	298	¥197,700	¥217,470
29 124 GNOJ	スマートコントロール・サーモスタット2バルブ混合栓 スクエアタイプ ブラッシュドクールサンライズ	185	298	¥197,700	¥217,470
29 126 00J	スマートコントロール・サーモスタット3バルブ混合栓 スクエアタイプ 化粧部	70,185	298	¥166,900	¥183,590
29 126 AL0J	スマートコントロール・サーモスタット3バルブ混合栓 スクエアタイプ ブラッシュドハードグラファイト	185	298	¥234,000	¥257,400
29 126 DC0J	スマートコントロール・サーモスタット3バルブ混合栓 スクエアタイプ スーパーステール	185	298	¥234,000	¥257,400
29 126 DL0J	スマートコントロール・サーモスタット3バルブ混合栓 スクエアタイプ ブラッシュドウォームサンセット	185	298	¥234,000	¥257,400
29 126 GNOJ	スマートコントロール・サーモスタット3バルブ混合栓 スクエアタイプ ブラッシュドクールサンライズ	185	298	¥234,000	¥257,400
29 127 00J	スマートコントロール・埋込ストップバルブ (3連) スクエアタイプ 化粧部	185	299	¥128,400	¥141,240
29 181 20J	アリュール・サーモスタットシャワー2方切替埋込混合栓 化粧部	43	79	¥135,800	¥149,380
29 181 AL2J	アリュール・サーモスタットシャワー2方切替埋込混合栓 化粧部 ブラッシュドハードグラファイト	47	79	¥204,000	¥224,400
29 181 DC2J	アリュール・サーモスタットシャワー2方切替埋込混合栓 化粧部 スーパーステール	45	79	¥204,000	¥224,400
29 181 DL2J	アリュール・サーモスタットシャワー2方切替埋込混合栓 化粧部 ブラッシュドウォームサンセット	51	79	¥204,000	¥224,400
29 181 GN2J	アリュール・サーモスタットシャワー2方切替埋込混合栓 化粧部 ブラッシュドクールサンライズ	49	79	¥204,000	¥224,400
29 396 00J	アトリオ・埋込ストップバルブ 化粧部	31	76	¥32,100	¥35,310
29 398 00J	アリュールブリリアント・埋込ストップバルブ 化粧部	37	77	¥48,300	¥53,130
29 420 00J	グランデラ・埋込ストップバルブ 化粧部	61	80	¥47,900	¥52,690

品番	品名	写真頁	図面頁	価格(税抜)	価格(税込)
29 420 160J	グランデラ・埋込ストップバルブ 化粧部 (クローム×ゴールド)	61	80	¥62,100	¥68,310
29 800 00J	埋込ストップバルブ 埋込本体部 ショートスピンドルタイプ 1/2"	270	311	¥5,000	¥5,500
29 802 00J	埋込ストップバルブ 埋込本体部 ショートスピンドルタイプ 3/4"	270	311	¥10,400	¥11,440
29 805 00J	埋込ストップバルブ 埋込本体部 ショートスピンドルタイプ 1"	270	311	¥21,800	¥23,980
29 811 00J	埋込ストップバルブ 埋込本体部 セラミックヘッドタイプ 1/2" (180°開閉)	270	311	¥9,600	¥10,560

### 30

30 269 A0C	エッセンス・シングルレバーキッチン水栓 (ハードグラファイト)	255	309	¥108,000	¥118,800
30 269 A0J	エッセンス・シングルレバーキッチン水栓 (ハードグラファイト)	255	309	¥104,100	¥114,510
30 269 ALC	エッセンス・シングルレバーキッチン水栓 (ブラッシュドハードグラファイト)	255	309	¥108,000	¥118,800
30 269 ALJ	エッセンス・シングルレバーキッチン水栓 (ブラッシュドハードグラファイト)	255	309	¥104,100	¥114,510
30 269 DCC	エッセンス・シングルレバーキッチン水栓 (スーパーステール)	255	309	¥108,000	¥118,800
30 269 DCJ	エッセンス・シングルレバーキッチン水栓 (スーパーステール)	255	309	¥104,100	¥114,510
30 269 DLJ	エッセンス・シングルレバーキッチン水栓 (ブラッシュドウォームサンセット)	255	309	¥104,100	¥114,510
30 269 GLC	エッセンス・シングルレバーキッチン水栓 (クールサンライズ)	255	309	¥108,000	¥118,800
30 269 GLJ	エッセンス・シングルレバーキッチン水栓 (クールサンライズ)	255	309	¥104,100	¥114,510
30 269 GNC	エッセンス・シングルレバーキッチン水栓 (ブラッシュドクールサンライズ)	255	309	¥108,000	¥118,800
30 269 GNJ	エッセンス・シングルレバーキッチン水栓 (ブラッシュドクールサンライズ)	255	309	¥104,100	¥114,510
30 280 20C	ミンタ・シングルレバーキッチン混合栓 CS仕様	243	308	¥102,300	¥112,530
30 280 20J	ミンタ・シングルレバーキッチン混合栓 CS仕様	243	308	¥98,200	¥108,020
30 280 DR2	ミンタ・シングルレバーキッチン混合栓 CS仕様 (ダーククローム)	243	308	¥157,200	¥172,920
30 282 20C	ミンタ・シングルレバーキッチン混合栓 CS仕様	244	308	¥102,300	¥112,530
30 282 20J	ミンタ・シングルレバーキッチン混合栓 CS仕様	244	308	¥98,200	¥108,020
30 283 20C	ミンタ・シングルレバーキッチン混合栓 CS仕様	244	308	¥68,100	¥74,910
30 283 20J	ミンタ・シングルレバーキッチン混合栓 CS仕様	244	308	¥64,200	¥70,620
30 284 20C	ミンタ・シングルレバーキッチン混合栓 CS仕様	245	309	¥68,100	¥74,910
30 284 20J	ミンタ・シングルレバーキッチン混合栓 CS仕様	245	309	¥64,200	¥70,620
30 285 20C	ミンタ・シングルレバーキッチン混合栓 CS仕様	243	309	¥68,100	¥74,910
30 285 20J	ミンタ・シングルレバーキッチン混合栓 CS仕様	243	309	¥64,200	¥70,620
30 305 10C	ユーロスマート・シングルレバーキッチン混合栓 CS仕様	259	310	¥67,600	¥74,360

\*CS仕様と表記のあるものはコールドスタート仕様となります。  
\*表示価格は希望小売価格です。

品番	品名	写真頁	図面頁	価格(税抜)	価格(税込)
30 305 10J	ユーロスマート・シングルレバーキッチン混合栓 CS仕様	259	310	¥64,000	¥70,400
30 567 00J	ユーロスマート・シングルレバーキッチン混合栓	259	310	¥56,100	¥61,710
30 609 00J	アトリオ・2ハンドルキッチン混合栓 (クローム)	31/262	76	¥141,200	¥155,320
30 609 DC0J	アトリオ・2ハンドルキッチン混合栓 (スーパーステール)	31/262	76	¥192,500	¥211,750

### 31

31 593 20J	ゼドラスマートコントロール・キッチン混合栓 (クローム)	249	308	¥151,700	¥166,870
31 593 DCJ	ゼドラスマートコントロール・キッチン混合栓 (スーパーステール)	249	308	¥227,500	¥250,250

### 32

32 146 10J	アリュール・シングルレバー洗面混合栓 (引棒付)	42	78	¥140,800	¥154,880
32 146 AL1J	アリュール・シングルレバー洗面混合栓 Lサイズ (引棒付) ブラッシュドハードグラファイト	46	78	¥212,000	¥233,200
32 146 DC1J	アリュール・シングルレバー洗面混合栓 Lサイズ (引棒付) スーパーステール	44	78	¥212,000	¥233,200
32 146 DL1J	アリュール・シングルレバー洗面混合栓 Lサイズ (引棒付) ブラッシュドウォームサンセット	50	78	¥212,000	¥233,200
32 146 GN1J	アリュール・シングルレバー洗面混合栓 Lサイズ (引棒付) ブラッシュドクールサンライズ	48	78	¥212,000	¥233,200
32 294 20J	ゼドラ・シングルレバーキッチン混合栓 (クローム)	251	308	¥128,400	¥141,240
32 294 DCJ	ゼドラ・シングルレバーキッチン混合栓 (スーパーステール)	251	308	¥192,500	¥211,750
32 321 AL2J-2	ミンタ・シングルレバーキッチン混合栓 (ブラッシュドハードグラファイト)	243	309	¥163,700	¥180,070
32 321 DC2J-2	ミンタ・シングルレバーキッチン混合栓 (スーパーステール)	243	309	¥163,700	¥180,070
32 321 DL2J-2	ミンタ・シングルレバーキッチン混合栓 (ブラッシュドウォームサンセット)	243	309	¥163,700	¥180,070
32 321 GN2J-2	ミンタ・シングルレバーキッチン混合栓 (ブラッシュドクールサンライズ)	243	309	¥163,700	¥180,070
32 612 30C	プラス・シングルレバー洗面混合栓 (引棒付)	91	278	¥86,800	¥95,480
32 612 30J	プラス・シングルレバー洗面混合栓 (引棒付)	91	278	¥83,500	¥91,850
32 618 30C	プラス・シングルレバー洗面混合栓 (据置洗面器用・引棒なし)	91	278	¥144,600	¥159,060
32 618 30J	プラス・シングルレバー洗面混合栓 (据置洗面器用・引棒なし)	91	278	¥141,200	¥155,320
32 628 AL1J	エッセンス・シングルレバー洗面混合栓 (引棒付) (ブラッシュドハードグラファイト)	101	279	¥121,000	¥133,100
32 628 DC1J	エッセンス・シングルレバー洗面混合栓 (引棒付) (スーパーステール)	101	279	¥121,000	¥133,100
32 628 DL1J	エッセンス・シングルレバー洗面混合栓 (引棒付) (ブラッシュドウォームサンセット)	101	279	¥121,000	¥133,100
32 628 GN1J	エッセンス・シングルレバー洗面混合栓 (引棒付) (ブラッシュドクールサンライズ)	101	279	¥121,000	¥133,100
32 635 00J-2	シングルレバー壁出洗面混合栓 埋込本体部	275	317	¥30,900	¥33,990

品番	品名	写真頁	図面頁	価格(税抜)	価格(税込)
32 757 10J	アリュールシングルレバー洗面混合栓 (引棒付)	42	78	¥115,000	¥126,500
32 757 AL1J	アリュール・シングルレバー洗面混合栓 Mサイズ (引棒付) ブラッシュドハードグラファイト	46	78	¥173,000	¥190,300
32 757 DC1J	アリュール・シングルレバー洗面混合栓 Mサイズ (引棒付) スーパーステール	44	78	¥173,000	¥190,300
32 757 DL1J	アリュール・シングルレバー洗面混合栓 Mサイズ (引棒付) ブラッシュドウォームサンセット	50	78	¥173,000	¥190,300
32 757 GN1J	アリュール・シングルレバー洗面混合栓 Mサイズ (引棒付) ブラッシュドクールサンライズ	48	78	¥173,000	¥190,300
32 901 10J	エッセンス・シングルレバー洗面混合栓 (据置洗面器用・引棒なし)	103	279	¥97,600	¥107,360
32 901 AL1J	エッセンス・シングルレバー洗面混合栓 (据置洗面器用・引棒なし) (ブラッシュドハードグラファイト)	103	279	¥146,400	¥161,040
32 901 DC1J	エッセンス・シングルレバー洗面混合栓 (据置洗面器用・引棒なし) (スーパーステール)	103	279	¥146,400	¥161,040
32 901 DL1J	エッセンス・シングルレバー洗面混合栓 (据置洗面器用・引棒なし) (ブラッシュドウォームサンセット)	103	279	¥146,400	¥161,040
32 901 GN1J	エッセンス・シングルレバー洗面混合栓 (据置洗面器用・引棒なし) (ブラッシュドクールサンライズ)	103	279	¥146,400	¥161,040

### 33

33 163 30C	プラス・シングルレバー洗面混合栓 (引棒なし)	91	278	¥86,800	¥95,480
33 163 30J	プラス・シングルレバー洗面混合栓 (引棒なし)	91	278	¥83,500	¥91,850
33 281 30J	ユーロスマート・シングルレバーキッチン混合栓	259	310	¥44,400	¥48,840
33 624 AL1J	エッセンス・シングルレバーバス・シャワー混合栓 (ブラッシュドハードグラファイト)	105	279	¥130,700	¥143,770
33 624 DC1J	エッセンス・シングルレバーバス・シャワー混合栓 (スーパーステール)	105	279	¥130,700	¥143,770
33 624 DL1J	エッセンス・シングルレバーバス・シャワー混合栓 (ブラッシュドウォームサンセット)	105	279	¥130,700	¥143,770
33 624 GN1J	エッセンス・シングルレバーバス・シャワー混合栓 (ブラッシュドクールサンライズ)	105	279	¥130,700	¥143,770
33 962 00J	シングルレバー埋込混合栓 1/2"埋込本体部	275	317	¥28,000	¥30,800

### 34

34 817 30J	グローサーモ1000・サーモスタットシャワー混合栓	193	300	¥53,900	¥59,290
34 827 00J	グローサーモ1000パフォーマンス・サーモスタットシャワー混合栓	191	300	¥53,900	¥59,290
34 830 00C	グローサーモ1000パフォーマンス・サーモスタットバス・シャワー混合栓	191	300	¥77,800	¥85,580
34 830 00J	グローサーモ1000パフォーマンス・サーモスタットバス・シャワー混合栓	191	300	¥70,700	¥77,770

### 35

35 034 00J	シャワーホルダーセット 埋込本体部	275	317	¥21,800	¥23,980
35 600 00J	スマートボックス・埋込混合栓 埋込本体部	275	317	¥45,000	¥49,500

\*CS仕様と表記のあるものはコールドスタート仕様となります。  
\*表示価格は希望小売価格です。

品番	品名	写真頁	図面頁	価格(税抜)	価格(税込)
36 265 00J-2	ユーロエココスモポリタンS・自閉単水栓	132	284	¥31,500	¥34,650
36 327 20J	ユーロスマートコスモポリタンE・自動混合栓(引棒なし)	130	284	¥77,300	¥85,030

## 39

39 070 001	ユーロコスモ・ベッセル洗面器	139	285	¥109,100	¥120,010
39 122 001	ユーロコスモ・ベッセル洗面器	140	285	¥77,100	¥84,810
39 234 000	ユーロキューブ・ベッセル洗面器 オーバーフロー付	141	285	¥75,000	¥82,500
39 291 000	ユーロコスモ・ベッセル洗面器	142	285	¥77,100	¥84,810
39 311 000	ユーロキューブ・オーバーカウンター 洗面器 オーバーフロー付	143	286	¥65,000	¥71,500
39 381 SH1	センシア アリーナ・スパレット一体型 便器(床排水仕様)	169	295	¥580,000	¥638,000
39 958 00H	アイリオ・ベッセル洗面器	53	79	¥147,000	¥161,700
39 966 00H	アイリオ・ベッセル洗面器	53	80	¥180,000	¥198,000

## 40

40 284 10J	アリュール・ローブフック	43	79	¥12,000	¥13,200
40 342 10J	アリュール・ダブルタオルホルダー	43	79	¥60,200	¥66,220
40 364 001	エッセンシャル・ローブフック	173	295	¥4,400	¥4,840
40 364 AL1J	エッセンシャル・ローブフック (ブラッシュドハードグラフィイト)	173	295	¥8,500	¥9,350
40 364 DC1J	エッセンシャル・ローブフック (スーパースチール)	173	295	¥8,500	¥9,350
40 364 DL1J	エッセンシャル・ローブフック (ブラッシュドウォームサンセット)	173	295	¥8,500	¥9,350
40 364 GN1J	エッセンシャル・ローブフック (ブラッシュドクールサンライズ)	173	295	¥8,500	¥9,350
40 365 001	エッセンシャル・タオルリング	173	296	¥7,800	¥8,580
40 365 AL1J	エッセンシャル・タオルリング (ブラッシュドハードグラフィイト)	173	296	¥21,500	¥23,650
40 365 DC1J1	エッセンシャル・タオルリング (スーパースチール)	173	296	¥21,500	¥23,650
40 365 DL1J	エッセンシャル・タオルリング (ブラッシュドウォームサンセット)	173	296	¥21,500	¥23,650
40 365 GN1J	エッセンシャル・タオルリング (ブラッシュドクールサンライズ)	173	296	¥21,500	¥23,650
40 366 001	エッセンシャル・タオルバー 654mm	173	296	¥12,700	¥13,970
40 367 001	エッセンシャル・トイレトペーパー ホルダー	173	296	¥10,000	¥11,000
40 367 AL1J	エッセンシャル・トイレトペーパーホルダー (ブラッシュドハードグラフィイト)	173	296	¥17,900	¥19,690

品番	品名	写真頁	図面頁	価格(税抜)	価格(税込)
40 367 DC1J	エッセンシャル・トイレトペーパーホルダー (スーパースチール)	173	296	¥17,900	¥19,690
40 367 DL1J	エッセンシャル・トイレトペーパーホルダー (ブラッシュドウォームサンセット)	173	296	¥17,900	¥19,690
40 367 GN1J	エッセンシャル・トイレトペーパーホルダー (ブラッシュドクールサンライズ)	173	296	¥17,900	¥19,690
40 368 001	エッセンシャル・ガラストレイ	173	295	¥5,100	¥5,610
40 369 001	エッセンシャル・トレイホルダー	173	295	¥7,800	¥8,580
40 369 AL1	エッセンシャル・トレイホルダー(ブラッ シュドハードグラフィイト)	173	295	¥13,700	¥15,070
40 369 DC1	エッセンシャル・トレイホルダー (スーパースチール)	173	295	¥13,700	¥15,070
40 369 GN1	エッセンシャル・トレイホルダー(ブラ ッシュドクールサンライズ)	173	295	¥13,700	¥15,070
40 385 10J	エッセンシャル・スベアトイレトペーパー ホルダー	173	296	¥14,300	¥15,730
40 385 AL1J	エッセンシャル・スベアトイレトペーパー ホルダー(ブラッシュドハードグラフィイト)	173	296	¥20,000	¥22,000
40 385 DC1J	エッセンシャル・スベアトイレトペーパー ホルダー(スーパースチール)	173	296	¥20,000	¥22,000
40 385 DL1J	エッセンシャル・スベアトイレトペーパー ホルダー(ブラッシュドウォームサンセット)	173	296	¥20,000	¥22,000
40 385 GN1J	エッセンシャル・スベアトイレトペーパー ホルダー(ブラッシュドクールサンライズ)	173	296	¥20,000	¥22,000
40 507 001	エッセンシャルキューブ・トイレッ トペーパーホルダー	175	297	¥11,000	¥12,100
40 509 001	エッセンシャルキューブ・タオルバー 600mm	175	297	¥18,600	¥20,460
40 510 001	エッセンシャルキューブ・タオルリ ング	175	297	¥14,000	¥15,400
40 511 001	エッセンシャルキューブ・ローブフッ ク	175	297	¥7,800	¥8,580
40 512 001	エッセンシャルキューブ・タオルラッ ク	175	297	¥53,600	¥58,960
40 564 000	ユーロキューブ・ボトルトラップ1 1/4"	272	315	¥25,800	¥28,380
40 652 001	エッセンシャルオーセンティック・ トレイホルダー	174	296	¥9,100	¥10,010
40 653 001	エッセンシャルオーセンティック・ タオルバー 626mm	174	296	¥14,200	¥15,620
40 655 001	エッセンシャルオーセンティック・ タオルリング	174	296	¥8,600	¥9,460
40 656 001	エッセンシャルオーセンティック・ ローブフック	174	296	¥5,000	¥5,500
40 688 001	エッセンシャル・タオルバー 504mm	173	296	¥12,000	¥13,200
40 688 AL1J	エッセンシャル・タオルバー 504mm (ブラッシュドハードグラフィイト)	173	296	¥21,900	¥24,090
40 688 DC1J	エッセンシャル・タオルバー 504mm (スーパースチール)	173	296	¥21,900	¥24,090
40 688 DL1J	エッセンシャル・タオルバー 504mm (ブラッシュドウォームサンセット)	173	296	¥21,900	¥24,090
40 688 GN1J	エッセンシャル・タオルバー 504mm (ブラッシュドクールサンライズ)	173	296	¥21,900	¥24,090
40 800 10J	エッセンシャル・マルチタオルラック	173	296	¥83,200	¥91,520
40 800 AL1J	エッセンシャル・マルチタオルラック (ブラッシュドハードグラフィイト)	173	296	¥127,500	¥140,250

\*CS仕様と表記のあるものはコールドスタート仕様となります。  
\*表示価格は希望小売価格です。

品番	品名	写真頁	図面頁	価格(税抜)	価格(税込)
40 800 DC1J	エッセンシャル・マルチタオルラック (スーパースチール)	173	296	¥127,500	¥140,250
40 800 DL1J	エッセンシャル・マルチタオルラック (ブラッシュドウォームサンセット)	173	296	¥127,500	¥140,250
40 800 GN1J	エッセンシャル・マルチタオルラック (ブラッシュドクールサンライズ)	173	296	¥127,500	¥140,250
40 849 9040	接続アダプター 1/2"	271	313	¥3,400	¥3,740
40 955 10J	アリュール・グラブレール	43	79	¥55,600	¥61,160

## 45

45 277 000	アラベスクハンドル (HOT・COLDマーク付)	272		¥10,600	¥11,660
45 648 000	セラミックヘッドパーツ1/2" (180°左回転開栓)	272		¥6,300	¥6,930
45 882 000	セラミックヘッドパーツ1/2" (90°左回転開栓)	272		¥6,200	¥6,820
45 883 000	セラミックヘッドパーツ1/2" (90°右回転開栓)	272		¥6,200	¥6,820
45 885 000	セラミックヘッドパーツ3/4" (180°左回転開栓)	272		¥15,700	¥17,270
45 887 000	セラミックヘッドパーツ3/4" (90°右回転開栓)	272		¥16,500	¥18,150
45 888 000	セラミックヘッドパーツ3/4" (90°左回転開栓)	272		¥16,500	¥18,150
45 937 000	シリコングリス(25g入)	274		¥3,700	¥4,070
45 984 10J	バス・シャワー混合栓 埋込本体部	275	317	¥89,100	¥98,010

## 46

46 048 000	シングルレバー用セラミックカート リッジ 46mm	273		¥11,500	¥12,650
46 104 000	キッチン・洗面用メタルシャワーホー ス 700mm	273	316	¥9,300	¥10,230
46 374 000	シングルレバー用セラミックカート リッジ 35mm	273		¥11,300	¥12,430
46 575 000	キッチンスプレーヘッド(K4シャ ワータイプ用)	273	316	¥14,800	¥16,280
46 580 000	シングルレバー用セラミックカート リッジ 28mm	273		¥11,300	¥12,430

## 47

47 012 000	ワックスサーモスタット グローミッ クスモデル 1/2"用	273		¥30,900	¥33,990
47 024 000	ワックスサーモスタット グローミッ クスモデル 1/2"用(旧タイプ)	273		¥28,900	¥31,790
47 025 000	ワックスサーモスタット グローミッ クスモデル 3/4"用	273		¥51,300	¥56,430
47 220 000	ワックスサーモスタット3/4"用	273		¥31,700	¥34,870
47 310 000	ワックスサーモスタット3/4"用	273		¥26,500	¥29,150

品番	品名	写真頁	図面頁	価格(税抜)	価格(税込)
47 364 000	アクアディマー	273		¥12,100	¥13,310
47 426 000	ワックスサーモスタット1/2"用	273		¥20,200	¥22,220

## 48

48 274 000	スプリーⅣ・替カートリッジ	218	303	¥2,400	¥2,640
------------	---------------	-----	-----	--------	--------

## 65

65 807 00J	洗面器用 排水金具 ダイレクトプッシュ式・欧 州陶器用	271	314	¥10,400	¥11,440
65 807 AL0J	洗面器用 排水金具 ダイレクトプッシュ式・欧 州陶器用(ブラッシュドハードグラフィイト)	271	314	¥26,200	¥28,820
65 807 DC0J	洗面器用 排水金具 ダイレクトプッシュ式・欧 州陶器用(スーパースチール)	271	314	¥26,200	¥28,820
65 807 DL0J	洗面器用 排水金具 ダイレクトプッシュ式・欧 州陶器用(ブラッシュドウォームサンセット)	271	314	¥26,200	¥28,820
65 807 GN0J	洗面器用 排水金具 ダイレクトプッシュ式・欧 州陶器用(ブラッシュドクールサンライズ)	271	314	¥26,200	¥28,820

## A

A- 119 17	キッチンスプレーヘッド(ミンタ ソフトスプレータイプ)	273	316	¥9,600	¥10,560
-----------	--------------------------------	-----	-----	--------	---------

## GB

GBGA147TAX-2	グローサーモコンフォート・サーモ スタットバス・シャワー混合栓	196	300	¥154,100	¥169,510
GBGA147TAXC-2	グローサーモコンフォート・サーモ スタットバス・シャワー混合栓	196	300	¥161,200	¥177,320
GBGA147TX-2	グローサーモコンフォート・サーモ スタットバス・シャワー混合栓	196	301	¥154,100	¥169,510
GBGA147TXC-2	グローサーモコンフォート・サーモ スタットバス・シャワー混合栓	196	301	¥161,200	¥177,320
GBGB147TAX-2	グローサーモコンフォート・サーモ スタットバス・シャワー混合栓	196	301	¥109,100	¥120,010
GBGB147TAXC-2	グローサーモコンフォート・サーモ スタットバス・シャワー混合栓	196	301	¥116,300	¥127,930
GBGB147TX-2	グローサーモコンフォート・サーモ スタットバス・シャワー混合栓	196	301	¥109,100	¥120,010
GBGB147TXC-2	グローサーモコンフォート・サーモ スタットバス・シャワー混合栓	196	301	¥116,300	¥127,930

## GP

GP001	ユーフォリア02・ハンドシャワー専用オーリ ング(TOTO/KAKUDAI/SANEI製ホース対応)	229		¥400	¥440
GPAD001	ユーフォリア02・ハンドシャワー専用ホー スアダプター(グロー工業ホース対応)	229	303	¥1,300	¥1,430
GPAD003	ユーフォリア02・ハンドシャワー専用ホー スアダプター(KVK製ホース対応)	229	303	¥1,300	¥1,430
GPAD004	ユーフォリア02・ハンドシャワー専用ホー スアダプター(MYM製ホース対応)	229	303	¥1,300	¥1,430

\*CS仕様と表記のあるものはコールドスタート仕様となります。  
\*表示価格は希望小売価格です。

品番	品名	写真頁	図面頁	価格(税抜)	価格(税込)
<b>GS</b>					
GSMF001-1500	ユーフォリアO2・ハンドシャワー専用フレックスシャワーホース 1500mm	221	303	¥9,900	¥10,890
GSMF001-1750	ユーフォリアO2・ハンドシャワー専用フレックスシャワーホース 1750mm	221	303	¥10,400	¥11,440
GSMF001-2000	ユーフォリアO2・ハンドシャワー専用フレックスシャワーホース 2000mm	221	303	¥11,400	¥12,540
GSSH6	ユーフォリアO2・ハンドシャワー	221	303	¥12,100	¥13,310
GSSH6DG	ユーフォリアO2・ハンドシャワー(レッド)	221	303	¥12,100	¥13,310
GSSH6DU	ユーフォリアO2・ハンドシャワー(パープル)	221	303	¥12,100	¥13,310
GSSH6TY	ユーフォリアO2・ハンドシャワー(ブルー)	221	303	¥12,100	¥13,310
<b>JP</b>					
JP 0105 00	キッチンスプレーヘッド	273	316	¥14,500	¥15,950
JP 0121 00	コスタ・単水栓(レバーハンドル)	129	283	¥36,000	¥39,600
JP 0163 00	コマパッキン 1 1/4"用	273		¥900	¥990
JP 1470 01	グローサーモ1000・サーモスタットバス・シャワー混合栓	193	300	¥77,800	¥85,580
JP 1906 00	Sトラップ1 1/4"	272	315	¥18,700	¥20,570
JP 1907 00	Pトラップ1 1/4"	272	315	¥12,900	¥14,190
JP 1908 00	ボルトトラップ1 1/4"	272	315	¥12,900	¥14,190
JP 1917 00	アングルバルブ1/2" マーク青	270	313	¥10,400	¥11,440
JP 1918 00	アングルバルブ1/2" マーク赤	270	313	¥10,400	¥11,440
JP 1920 00	ストレート形止水栓1/2" マーク青 440mm	271	313	¥17,500	¥19,250
JP 1921 00	ストレート形止水栓1/2" マーク赤 440mm	271	313	¥17,500	¥19,250
JP 1926 05	ゼドラ・浄水器兼用シングルレバーキッチン混合栓	266	310	¥158,600	¥174,460
JP 1942 00	ストレート形止水栓1/2" マーク青 400mm	271	313	¥17,500	¥19,250
JP 1943 00	ストレート形止水栓1/2" マーク赤 400mm	271	313	¥17,500	¥19,250
JP 1944 03	浄水器用単水栓(シーガルフオーカートリッジ付)	267	311	¥326,400	¥359,040
JP 2057 02	ユーロスタイル・シングルレバーキッチン混合栓	260	310	¥55,900	¥61,490
JP 2102 00	ポップアップ排水金具(ロングキック棒タイプ)	271	313	¥18,700	¥20,570
JP 2105 03	グラシア・シングルレバーキッチン混合栓 CS仕様	265	310	¥449,100	¥494,010
JP 2107 02	ユーロエココスモポリタンE・自動単水栓	131	284	¥70,700	¥77,770
JP 2109 01	ユーロスマートコスモポリタンE・自動混合栓(引棒付)	130	284	¥83,500	¥91,850

品番	品名	写真頁	図面頁	価格(税抜)	価格(税込)
JP 2414 00	グローサーモXL・大型サーモスタット混合栓1"	199	301	¥333,100	¥366,410
JP 2415 00	グローサーモXL・大型サーモスタット混合栓1 1/4"	199	301	¥394,600	¥434,060
JP 2509 01	コスタ・単水栓(クロスハンドル)	129	284	¥28,000	¥30,800
JP 2510 01	コスタ・単水栓(クロスハンドル)	129	284	¥28,000	¥30,800
JP 2577 01	コスタ・2ハンドル壁出バス混合栓	129	284	¥53,600	¥58,960
JP 2578 04	コスタ・2ハンドルキッチン混合栓(クロスハンドル)	263	310	¥55,100	¥60,610
JP 2579 04	コスタ・2ハンドルキッチン混合栓(クロスハンドル)	263	310	¥59,000	¥64,900
JP 2580 02	コスタ・2ハンドルキッチン混合栓	263	310	¥48,900	¥53,790
JP 2581 02	コスタ・2ハンドルキッチン混合栓	263	310	¥52,800	¥58,080
JP 2584 02	コスタ・2ハンドル洗面混合栓(引棒付)	129	284	¥40,500	¥44,550
JP 2590 01	ユニバーサル・単水栓 ラウンドタイプ	133	284	¥25,800	¥28,380
JP 2591 01	ユニバーサル・単水栓 スクエアタイプ	133	285	¥25,800	¥28,380
JP 2689 01	エッセンス・シングルレバーバス・シャワー混合栓	105	279	¥87,300	¥96,030
JP 2720 01	グローサーモ2000・サーモスタットシャワー混合栓	189	300	¥90,700	¥99,770
JP 2725 06	グローサーモ2000・サーモスタットバス・シャワー混合栓	189	300	¥115,600	¥127,160
JP 2726 06	グローサーモ2000・サーモスタットバス・シャワー混合栓	189	300	¥122,700	¥134,970
JP 2736 01	グローサーモ800・サーモスタットバス・シャワー混合栓	193	300	¥64,200	¥70,620
JP 2737 01	グローサーモ1000・サーモスタットバス・シャワー混合栓	193	300	¥70,700	¥77,770
JP 2869 00	ユーフォリア・モノ ハンドシャワー	220	303	¥12,100	¥13,310
JP 2883 03	ユーフォリアシャワーシステム サーモスタットバス・シャワータイプ	206	302	¥208,500	¥229,350
JP 2891 00	ウォールバー 1200mm	228	305	¥38,400	¥42,240
JP 2911 00	ポップアップ排水金具	271	313	¥14,200	¥15,620
JP 2936 02	浄水器用単水栓(クリンスイ製カートリッジ付)	267	311	¥113,000	¥124,300
JP 2949 00	ポップアップ排水金具	271	313	¥17,500	¥19,250
JP 2994 04	グラシア・シングルレバーキッチン混合栓	265	310	¥449,100	¥494,010
JP 3004 03	ミンタ・シングルレバーキッチン混合栓 CS仕様	245	309	¥87,300	¥91,850
JP 3008 07	エッセンス・シングルレバーキッチン混合栓(クローム)	255	309	¥61,700	¥67,870
JP 3010 02	K7・シングルレバーキッチン混合栓	247	308	¥152,300	¥167,530
JP 3011 02	K7・シングルレバーキッチン混合栓	247	308	¥180,700	¥198,770
JP 3012 02	K7・シングルレバーキッチン混合栓(スーパースチール)	247	308	¥205,400	¥225,940

\*CS仕様と表記のあるものはコールドスタート仕様となります。  
\*表示価格は希望小売価格です。

品番	品名	写真頁	図面頁	価格(税抜)	価格(税込)
JP 3038 01	エッセンス・シングルレバー洗面混合栓(引棒なし)	99	279	¥70,700	¥77,770
JP 3039 01	エッセンス・シングルレバー洗面混合栓(引棒付)	99	279	¥70,700	¥77,770
JP 3040 01	エッセンス・シングルレバー洗面混合栓(引棒付)(スーパースチール)	99	279	¥106,100	¥116,710
JP 3042 01	エッセンス・シングルレバー洗面混合栓(引棒付)(ブラッシュドハードグラフィット)	99	279	¥106,100	¥116,710
JP 3044 01	エッセンス・シングルレバー洗面混合栓(引棒付)(ブラッシュドクールサンライズ)	99	279	¥106,100	¥116,710
JP 3045 01	エッセンス・シングルレバー洗面混合栓(引棒なし)	101	279	¥70,700	¥77,770
JP 3046 01	エッセンス・シングルレバー洗面混合栓(引棒付)	101	279	¥77,800	¥85,580
JP 3047 01	エッセンス・シングルレバー洗面混合栓(引棒付)	101	279	¥87,300	¥96,030
JP 3048 01	エッセンス・シングルレバー洗面混合栓(引棒付)	101	279	¥90,700	¥99,770
JP 3050 01	ユーロディスクジョイ・シングルレバー洗面混合栓(据置洗面器用・引棒なし)	113	281	¥128,400	¥141,240
JP 3053 01	ユーロスタイル・シングルレバー洗面混合栓(引棒付)	121	282	¥42,500	¥46,750
JP 3054 01	ユーロスタイル・シングルレバー洗面混合栓(引棒付)	121	282	¥45,700	¥50,270
JP 3061 01	ゼドラ・シングルレバーキッチン混合栓	253	308	¥107,800	¥118,580
JP 3062 01	ゼドラ・シングルレバーキッチン混合栓	253	308	¥121,400	¥133,540
JP 3096 01	ユーロスマート・シングルレバーキッチン混合栓	259	310	¥47,600	¥52,360
JP 3097 01	ユーロスマート・シングルレバーキッチン混合栓	259	310	¥59,700	¥65,670
JP 3201 00	ユーロスタイルコスモポリタン・単水栓	119	282	¥31,500	¥34,650
JP 3202 00	ユーロキューブ・単水栓	109	280	¥38,400	¥42,240
JP 3205 00	コスタ・2ハンドルバス・シャワー混合栓	129	284	¥48,900	¥53,790
JP 3211 00	コスタ・単水栓	129	283	¥24,500	¥26,950
JP 3363 05	ユーロプラス・シングルレバー洗面混合栓 CS仕様(引棒付)	115	281	¥92,100	¥101,310
JP 3377 02	ユーロディスクコスモポリタン・シングルレバー洗面混合栓(引棒付)	117	281	¥62,400	¥68,640
JP 3378 02	ユーロディスクコスモポリタン・シングルレバー洗面混合栓(引棒なし)	117	281	¥62,400	¥68,640
JP 3379 05	ユーロスタイルコスモポリタン・シングルレバー洗面混合栓(引棒付)	119	282	¥52,100	¥57,310
JP 3380 02	ユーロスタイルコスモポリタン・シングルレバー洗面混合栓(引棒なし)	119	282	¥52,100	¥57,310
JP 3500 00	ユーロスマートコスモポリタン・シングルレバーバス・シャワー混合栓	124	283	¥46,100	¥50,710
JP 3501 00	ユーロスマートコスモポリタン・シングルレバーシャワー混合栓	124	283	¥40,800	¥44,880
JP 3502 00	ユーロスタイル・シングルレバーバス・シャワー混合栓	121	282	¥55,200	¥60,720
JP 3503 00	ユーロスマートコスモポリタン・シングルレバー洗面混合栓(引棒付) CS仕様	123	282	¥35,900	¥39,490
JP 3504 00	ユーロスマートコスモポリタン・シングルレバー洗面混合栓(引棒付) CS仕様	123	282	¥41,800	¥45,980

品番	品名	写真頁	図面頁	価格(税抜)	価格(税込)
JP 3508 00	ゼドラ・シングルレバーキッチン混合栓 CS仕様	253	308	¥111,700	¥122,870
JP 3509 00	ゼドラ・シングルレバーキッチン混合栓 CS仕様	253	308	¥125,200	¥137,720
JP 3510 00	ユーロディスク・シングルレバーキッチン混合栓	257	309	¥91,200	¥100,320
JP 3511 00	ユーロスタイルコスモポリタン・シングルレバー洗面混合栓(引棒付)	119	282	¥48,900	¥53,790
JP 3512 00	ユーロディスクコスモポリタン・シングルレバー洗面混合栓(引棒付)	117	281	¥59,100	¥65,010
JP 3513 00-2	ユーロディスク・シングルレバーキッチン混合栓	257	309	¥69,700	¥76,670
JP 3514 00	ユーロスマートコスモポリタン・シングルレバー洗面混合栓 CS仕様(引棒なし)	123	282	¥41,800	¥45,980
JP 3516 00	ミンタ・シングルレバーキッチン混合栓 CS仕様	245	309	¥83,500	¥96,030
JP 3518 00	ユーロスタイルコスモポリタン・シングルレバー洗面混合栓(引棒なし)	119	282	¥48,900	¥53,790
JP 3548 00	エッセンス・シングルレバー洗面混合栓(引棒付)(ブラッシュドウォームサンセット)	99	279	¥106,100	¥116,710
JP 3564 01	ユーロディスクコスモポリタン・シングルレバーキッチン混合栓 CS仕様	256	309	¥94,400	¥103,840
JP 3565 01	ユーロディスクコスモポリタン・シングルレバーキッチン混合栓 CS仕様	256	309	¥98,300	¥108,130
JP 3616 02	ユーロスマートコスモポリタン・シングルレバー洗面混合栓 CS仕様(引棒付)	123	282	¥39,100	¥43,010
JP 3617 02	ユーロスマートコスモポリタン・シングルレバー洗面混合栓 CS仕様(引棒付)	123	282	¥45,000	¥49,500
JP 3618 02	ユーロスマートコスモポリタン・シングルレバー洗面混合栓 CS仕様(引棒なし)	123	282	¥45,000	¥49,500
JP 3624 05	ユーロプラス・シングルレバー洗面混合栓 CS仕様(引棒付)	115	281	¥88,800	¥97,680
JP 3627 02	ユーロディスクジョイ・シングルレバー洗面混合栓(引棒付)	113	281	¥84,800	¥93,280
JP 3628 02	ユーロディスクジョイ・シングルレバー洗面混合栓(引棒付)	113	281	¥107,800	¥118,580
JP 3633 02	ユーロディスクコスモポリタン・シングルレバー洗面混合栓(ロング引棒付)	153	281	¥63,800	¥70,180
JP 3634 02	ユーロディスクコスモポリタン・シングルレバー洗面混合栓(ロング引棒付)	153	281	¥67,000	¥73,700
JP 3636 02	ユーロディスクジョイ・シングルレバー洗面混合栓(ロング引棒付)	153	281	¥112,500	¥123,750
JP 3639 02	ユーロスマートコスモポリタン・シングルレバー洗面混合栓 CS仕様(ロング引棒付)	156	282	¥46,500	¥51,150
JP 3640 02	ユーロスマートコスモポリタン・シングルレバー洗面混合栓 CS仕様(ロング引棒付)	156	282	¥49,600	¥54,560
JP 3645 02	ユーロキューブ・シングルレバー洗面混合栓(据置洗面器用・引棒なし)	109	281	¥105,300	¥115,830
JP 3646 02	ユーロキューブ・シングルレバー洗面混合栓(引棒なし)	109	280	¥79,600	¥87,560
JP 3647 02	ユーロキューブ・シングルレバー洗面混合栓(引棒付)	109	280	¥79,600	¥87,560
JP 3665 02	ユーロディスク・シングルレバーキッチン混合栓	257	309	¥95,100	¥104,610
JP 3666 02-2	ユーロディスク・シングルレバーキッチン混合栓	257	309	¥73,600	¥80,960
JP 3681 03	ユーロディスクコスモポリタン・シングルレバー洗面混合栓(引棒なし)	117	281	¥59,100	¥65,010
JP 3684 02	エッセンス・シングルレバー洗面混合栓(引棒付)	101	279	¥70,700	¥77,770

\*CS仕様と表記のあるものはコールドスタート仕様となります。  
\*表示価格は希望小売価格です。

品番	品名	写真頁	図面頁	価格(税抜)	価格(税込)
JP 3685 01	エッセンス・シングルレバー洗面混合栓 (引棒付)	101	279	¥73,900	¥81,290
JP 3687 01	エッセンス・シングルレバー洗面混合栓 (引棒なし)	101	279	¥73,900	¥81,290
JP 3688 02	エッセンス・シングルレバー洗面混合栓 (引棒付)	101	279	¥74,600	¥82,060
JP 3693 03	ミンタ・シングルレバーキッチン混合栓 CS仕様	244	309	¥96,200	¥105,820
JP 3694 03	ミンタ・シングルレバーキッチン混合栓 CS仕様	244	309	¥100,200	¥110,220
JP 3696 07	エッセンス・シングルレバーキッチン混合栓 (クローム)	255	309	¥57,800	¥63,580
JP 3802 00	スマートコントロール・シャワーシステム デュオ サーモスタットタイプ	205	302	¥349,100	¥384,010
JP 3803 00	スマートコントロール・シャワーシステム モノ サーモスタットタイプ	205	302	¥295,200	¥324,720
JP 5684 02	ユーロスマートコスモポリタン・シングルレバー洗面混合栓 (引棒なし)	123	282	¥39,100	¥43,010
JP 5683 06	ユーロスマートコスモポリタン・シングルレバー洗面混合栓 (引棒なし)	123	282	¥35,900	¥39,490
JP 5854 01	ユーフォリア310 シャワーシステム サーモスタットタイプ	207	302	¥237,600	¥261,360
JP 5959 01	浄水器用単水栓 (マルチピュア製カートリッジ付)	267	311	¥154,100	¥169,510
JP 6027 01	インレット1/2" (偏心寸法±50mm)	270	311	¥9,900	¥10,890
JP 6028 00	インレット1/2" (偏心寸法±50mm)	270	311	¥10,200	¥11,220
JP 6047 00	キッチン・洗面用メタルシャワーホース 1250mm	273	316	¥10,700	¥11,770
JP 6048 00	キッチン・洗面用メタルシャワーホース 1500mm	273	316	¥11,900	¥13,090
JP 6055 00	キッチン・洗面用メタルシャワーホース 1500mm	273	316	¥6,700	¥7,370
JP 6069 01	インレット1/2" (偏心寸法±12.5mm) 逆止弁なし	270	311	¥3,500	¥3,850
JP 6144 01	インレット1/2" (偏心寸法±12.5mm) 逆止弁付	270	311	¥5,400	¥5,940
JP 6178 00	洗面器用排水金具 水溜なし仕様	271	313	¥38,400	¥42,240
JP 6905 00	天井吊り下げ用取付金具	225	305	¥29,400	¥32,340
JP 6911 00	袋ナット付インレット 1"用	270	312	¥12,800	¥14,080
JP 6912 00	袋ナット付インレット 1 1/4"用	270	312	¥16,500	¥18,150
JP 6913 00	ストレートアウトレット 1"用	270	312	¥16,400	¥18,040
JP 6914 00	ストレートアウトレット 1" 1/4用	270	312	¥21,900	¥24,090
JP 6915 00	袋ナット付エルボインレット 1"用	270	312	¥18,500	¥20,350
JP 6916 00	袋ナット付エルボインレット 1 1/4"用	270	312	¥29,000	¥31,900
JP 6917 00	アウトレット 1"	270	312	¥28,600	¥31,460
JP 6918 00	アウトレット 1 1/4"	270	312	¥33,100	¥36,410
JP 6919 00	温度計付アウトレット1"	270	312	¥43,400	¥47,740

品番	品名	写真頁	図面頁	価格(税抜)	価格(税込)
JP 6920 01	温度計付アウトレット1 1/4"	270	312	¥46,600	¥51,260
<b>JPK</b>					
JPK 03200	ホース用アダプター (LIXIL (INAX) / TOTO/KAKUDAI/SANEI製ホース対応)	229	307	¥1,300	¥1,430
JPK 03300	ホース用アダプター (MYM製ホース対応)	229	307	¥1,300	¥1,430
JPK 03400	ホース用アダプター (KVK製ホース対応)	229	307	¥1,300	¥1,430
JPK 05002	オーバーカウンター洗面器	151	286	¥77,100	¥84,810
JPK 05101	オーバーカウンター洗面器	152	286	¥72,000	¥79,200
JPK 05201	アンダーカウンター洗面器	154	286	¥70,700	¥77,770
JPK 05301	ベッセル手洗器	158	287	¥31,600	¥34,760
JPK 05400	ベッセル手洗器	159	287	¥61,700	¥67,870
JPK 05500	手洗器用排水金具 (Pトラップ付・目皿付)	271	314	¥17,500	¥19,250
JPK 05600	手洗器用排水金具 (Sトラップ付・目皿付)	271	314	¥19,200	¥21,120
JPK 05900	締付ナット	270	312	¥1,000	¥1,100
JPK 06000	ワッシャー	270	312	¥700	¥770
JPK 06410	シャワー用減圧弁	229	307	¥11,100	¥12,210
JPK 07800	ユニットバス用 シャワーシステム補強セット	229	307	¥18,600	¥20,460
JPK 09500	手洗器用排水金具 (Pトラップ付・目皿なし)	271	314	¥10,100	¥11,110
JPK 09601	手洗器用排水金具 (Sトラップ付・目皿なし)	271	314	¥12,700	¥13,970
JPK 09700	洗面器用ポップアップ排水金具	271	314	¥35,500	¥39,050
JPK 09800	洗面器用排水金具 水溜なし仕様 (Sトラップ付・目皿なし)	271	314	¥12,700	¥13,970
JPK 09900	洗面器用排水金具 水溜なし仕様 (Pトラップ付・目皿なし)	271	314	¥9,100	¥10,010
JPK 10200	ベッセル洗面器	145	285	¥79,600	¥87,650
JPK 10300	ベッセル洗面器	147	285	¥70,700	¥77,770
JPK 10400	オーバーカウンター手洗器	160	287	¥45,000	¥49,500
JPK 10500	アンダーカウンター手洗器	161	287	¥51,500	¥56,650
JPK 10600	ベッセル手洗器	157	287	¥42,500	¥46,750
JPK 10700	アンダーカウンター洗面器	156	286	¥57,800	¥63,580
JPK 10800	ハーフベッセル洗面器	149	286	¥57,800	¥63,580
JPK 10900	ベッセル洗面器	146	285	¥87,300	¥96,030

\*CS仕様と表記のあるものはコールドスタート仕様となります。  
\*表示価格は希望小売価格です。

品番	品名	写真頁	図面頁	価格(税抜)	価格(税込)
JPK 11000	アンダーカウンター洗面器	155	286	¥53,900	¥59,290
JPK 11103	ベッセル洗面器	144	285	¥96,300	¥105,930
JPK 11200	アンダーカウンター洗面器	153	286	¥72,000	¥79,200
JPK 11300	ベッセル洗面器	148	286	¥61,700	¥67,870
JPK 11500	排水目皿カバー	272	314	¥11,100	¥12,210
JPK 11600	手洗器用排水金具 (Pトラップ付・目皿なし)	272	314	¥10,100	¥11,110
JPK 12800	ワイヤー式ポップアップ排水金具 (Pトラップ付)	271	314	¥37,100	¥40,810
JPK 12900	ワイヤー式ポップアップ排水金具 (Sトラップ付)	271	314	¥37,700	¥41,470
JPK 13400	ベッセル洗面器専用ボルトトラップ排水金具	144	289	¥44,900	¥49,390
JPK 13500	ベッセル洗面器専用Pトラップ排水金具	144	289	¥32,000	¥35,200
JPK 13600	ベッセル洗面器専用Sトラップ排水金具	144	289	¥38,500	¥42,350
JPK 13900	ベッセル洗面器	150	286	¥64,000	¥70,400
JPK 30300	グラシア・専用交換用カートリッジ	265		¥15,000	¥16,500
JPK 50200	ペーパーホルダー	176	298	¥7,800	¥8,580
JPK 50301	タオルバー 200mm	176	297	¥8,000	¥8,800
JPK 50401	タオルバー 400mm	176	297	¥10,800	¥11,880
JPK 50500	ペーパーストック	176	298	¥20,000	¥22,000
JPK 50600	タオルバーテーション	176	298	¥89,900	¥98,890
JPK 50700	タオルスタンド	176	298	¥106,600	¥117,260
JPK 51100	ペーパースタンド	176	298	¥106,600	¥117,260
JPK 55000	接続アダプター 1/2" 寒冷地用	271	313	¥3,400	¥3,740
JPK 58001	アンダーカウンター手洗器	164	287	¥51,500	¥56,650
JPK 58101	オーバーカウンター手洗器	163	287	¥46,300	¥50,930
JPK 58201	ベッセル手洗器	162	287	¥46,300	¥50,930
JPK 61802	ミンタ・浄水器一体型シングルレバーキッチン混合栓 (クローム)	241	308	¥116,700	¥128,370
JPK 61803	ミンタ・浄水器一体型シングルレバーキッチン混合栓 (ベルベットブラック)	241	308	¥175,000	¥192,500
JPK 61902	ミンタ・浄水器一体型シングルレバーキッチン混合栓 (クローム)	241	308	¥119,900	¥131,890
JPK 61903	ミンタ・浄水器一体型シングルレバーキッチン混合栓 (ベルベットブラック)	241	308	¥178,200	¥196,020
JPK 63100	水受容器	274	316	¥6,300	¥6,930
JPK 63201	水受容器	274	316	¥3,300	¥3,630

品番	品名	写真頁	図面頁	価格(税抜)	価格(税込)
JPK 90801	自動単水栓用取付穴変換アダプター	131	284	¥4,700	¥5,170
JPK 90900	インレット1/2" (偏心寸法±5mm)	270	312	¥10,400	¥11,440
JPK 91000	インレット1/2" (偏心寸法±5mm)	270	312	¥10,700	¥11,770

## SC

品番	品名	写真頁	図面頁	価格(税抜)	価格(税込)
SC1	インレット用熱湯保護カバー	274	316	¥4,600	¥5,060

\*CS仕様と表記のあるものはコールドスタート仕様となります。  
\*表示価格は希望小売価格です。

# GROHE 商品 取扱い拠点一覧

(2025年12月時点)

下記表の「販売対応可」の店舗では、グローエ製品・部品をご注文いただけます。  
 「製品展示あり」の店舗ではグローエ製品をご覧いただけます。展示内容は変更する場合がございますので、最新の状況は各店舗へのご確認をお願いいたします(取扱い製品すべての展示ではありません)。  
 「水栓取替対応可」の店舗では、水栓金具やシャワー金具などの取替えのご相談・取替え作業を承っております。(取替対応は、各販売店で交換用の商品を購入した場合に限り、承ります。)  
 なお、営業日・営業時間については、各店舗にお問い合わせください。

グローエギャラリー										
販売 対応可	製品展示 あり	水栓取替 対応可	名称 URL	住所	TEL FAX	ご覧いただける商品				
						キッチン	洗面	バス	シャワー	トイレ
●	●	●	グローエギャラリー札幌 ニッポー・コーポレーション株式会社 https://www.nippocorp.co.jp	〒003-0023 北海道札幌市厚別西2条1丁目5-8 スクエアア518 1F 左	T 011-350-7389 F 011-330-1778	○	○			○
●	●		グローエギャラリー名古屋 真野工業株式会社 インテレスアンテナ本店 https://interesante.co.jp	〒456-0064 愛知県名古屋市中区南1丁目1-62	T 052-681-6225 F 052-681-6706	○	○	○	○	○
●	●		グローエギャラリー大阪中央 株式会社平田タイル 大阪ショールーム https://hits-online.jp/ *展示品に限りがあるため、予め展示内容はお問い合わせください。	〒550-0011 大阪府大阪市西区阿波座1-1-10 平田タイルビル1・2・3F	T 0120-65-1232 06-6532-2002 F 06-6532-1580		○			
●	●	●	グローエギャラリー福岡 株式会社ハウゼックコーポレーション http://www.hauzex.jp	〒815-0082 福岡県福岡市南区大楠3-12-27	T 092-524-0033 F 092-524-0035	○	○	○	○	○

北海道										
販売 対応可	製品展示 あり	水栓取替 対応可	名称 URL	住所	TEL FAX	ご覧いただける商品				
						キッチン	洗面	バス	シャワー	トイレ
●			北海道換気株式会社 http://www.h-kanki.co.jp	〒064-0914 北海道札幌市中央区南十四条西15丁目2番2号	T 011-561-3753 F 011-561-0618					
●	●		株式会社小笠原 札幌ショールーム https://catalog-ogasawara.com	〒060-0001 北海道札幌市中央区北1条西16-1-27 北海道たばこ会館1F	T 011-590-0811 F 011-522-9957		○	○	○	
	●		クチーナ札幌ショールーム https://cucinastyle.jp	〒060-0052 北海道札幌市中央区南二条東3-8-2 トーワビルデンス1F	T 011-200-9010 (予約制) F 011-200-9810		○			

東北										
販売 対応可	製品展示 あり	水栓取替 対応可	名称 URL	住所	TEL FAX	ご覧いただける商品				
						キッチン	洗面	バス	シャワー	トイレ
	●		クチーナ仙台ショールーム https://cucinastyle.jp	〒980-0021 宮城県仙台市青葉区本町1-13-24 錦ビル1階	T 022-716-6755 (予約制) T 022-716-6756	○	○			
●			DIY STUDIO 和以美株式会社 https://diystudio.jp	〒984-0032 宮城県仙台市若林区荒井4-26-9	T 022-287-1434 F 022-287-1433					○
	●	●	株式会社ホルツ http://www.holz-kitchen.com	〒981-0913 宮城県仙台市青葉区昭和町3-15 ネオプラザ北仙台1F	T 022-234-1266 F 022-234-2378	○				

関東										
販売 対応可	製品展示 あり	水栓取替 対応可	名称 URL	住所	TEL FAX	ご覧いただける商品				
						キッチン	洗面	バス	シャワー	トイレ
●		●	栃木住機サービス	〒321-0138 栃木県宇都宮市兵庫塚3-31-3	T 028-653-0334 F 028-653-9502					
●			株式会社タツミコーポレーション https://tatsumi1.co.jp/company.html	〒104-0033 東京都中央区新川2丁目16-11 青木ビル3階	T 03-4400-6080 F 03-4400-6086					
●	●		株式会社ラフフィート http://www.roughfeat.co.jp	〒125-0061 東京都葛飾区亀有5-23-3	T 03-5613-2770 F 03-5613-2773					
●		●	株式会社クリーンサポート http://www.clean-support.com	〒116-0014 東京都荒川区東日暮里5-32-10 月安第二ビル7階	T 03-5604-0130 F 03-5604-0134					
●		●	株式会社いずみテクニカルサービス	〒116-0012 東京都荒川区東尾久6-28-11	T 03-5901-9925 F 03-5901-9935					
	●		クチーナ代官山ショールーム https://cucinastyle.jp	〒150-0035 東京都渋谷区鉢山町15-1	T 03-3496-1003 (予約制) F 03-3496-1006	○	○			○
●			株式会社コーホク https://www.e-kohoku.co.jp	〒105-0004 東京都港区新橋4-27-4 新橋吉樹ビル4F	T 03-5401-2131 F 03-5401-2130					
	●		株式会社小笠原 東京支店・ショールーム https://catalog-ogasawara.com	〒105-0004 東京都港区新橋6-14-5 SW新橋ビル1F	T 03-6381-5994 F 03-6381-5995				○	

販売 対応可	製品展示 あり	水栓取替 対応可	名称 URL	住所 交通手段	TEL FAX	ご覧いただける商品				
						キッチン	洗面	バス	シャワー	トイレ
●		●	株式会社JPHearts (JPハーツ) https://jphearts.com	〒108-0074 東京都港区高輪1-23-23 シティタワー高輪1006	T 050-5530-9082 F 03-6385-7598					
●		●	トーテックスシステム株式会社	〒107-0052 東京都港区赤坂7-9-9 今野ビル2F	T 03-3583-7435 F 03-3505-9705					
●		●	株式会社タートルコーポレーション https://tokyo-turtle.com/	〒146-0082 東京都大田区池上4-14-6	T 03-3753-9828 F 03-3753-9538					
●		●	ケンシンメンテナンス	〒144-0055 東京都大田区仲六郷3-1-1-2	T 03-6715-8895 F 03-6715-8895					
●		●	株式会社トラリス http://www.trores.jp	〒158-0098 東京都世田谷区上用賀3-8-17 ハワナレジデンス1F	T 03-5799-6536 F 03-5799-6539					
●	●		株式会社イジュール https://izur.co.jp/	〒101-0021 東京都千代田区外神田2-15-8 明神下OKUDA1階	T 03-6262-9026 F 03-6867-1078		○	○	○	○
●		●	ライフホーム株式会社 https://lifehome.co.jp	〒223-0057 神奈川県横浜市港北区新羽町1224	T 0120-16-5499 F 045-532-1792					
●	●	●	Life's Harbor ライフホーム株式会社 https://lifehome.co.jp	〒220-0012 神奈川県横浜市西区みなとみらい4-10-1 M.M.TOWERS 1F	T 050-3649-6564 F 045-264-8387	○	○	○	○	○
		●	株式会社 日本ホーム https://grohemart.com	〒224-0021 神奈川県横浜市都筑区北山田1-1-18-2F	T 045-593-0309 F 045-593-0401					
		●	株式会社プラストフォー https://www.pst4.jp	〒224-0033 神奈川県横浜市都筑区茅ヶ崎東2-24-24	T 045-482-7752 F 045-482-7753					
		●	有限会社オークメンテナンス http://www.oak-mainte.co.jp	〒213-0025 神奈川県川崎市高津区蟹ヶ谷168-6-202	T 044-788-4674 F 044-750-3505					
		●	株式会社TCS	〒252-0815 神奈川県藤沢市石川2-15-14	T 0466-89-4100 F 0466-89-4115					
		●	株式会社コージーライフ/TIMBERYARD https://timberyard.net	〒261-0002 千葉県千葉市美浜区新港117	T 043-242-1980 F 043-242-1972	○				○
		●	株式会社キモトテック	〒262-0033 千葉県千葉市花見川区幕張本郷5-5-45 ブローニュ幕張本郷105号室	T 043-275-4166 F 043-276-3354					

甲信越										
販売 対応可	製品展示 あり	水栓取替 対応可	名称 URL	住所 交通手段	TEL FAX	ご覧いただける商品				
						キッチン	洗面	バス	シャワー	トイレ
●		●	株式会社日企興	〒381-0034 長野県長野市高田979-7	T 026-228-5465 F 026-228-5845					
●	●		MICS. 本店 https://www.misuzuhd.com	〒381-0032 長野県長野市若宮1丁目2番地1 メルセデスベンツ長野2F	T 026-241-2113 F 026-244-4445	○				
●	●		MICS. 佐久平店 https://www.misuzuhd.com	〒385-0025 長野県佐久市塚原647-8	T 0267-78-5335 F 0267-78-5338	○				
●		●	有限会社アメミヤ住宅設備サービス https://www.amejuu.net	〒400-0845 山梨県甲府市上今井町2573-1	T 055-241-5279 F 055-241-5794					
●		●	有限会社星野住設	〒940-0861 新潟県長岡市川崎町841-1	T 0258-35-5848 F 0258-35-5743					
●	●	●	水彩プラザ上越店 眞野建材(株)上越ホームサービスショールーム	〒943-0824 新潟県上越市北城町3丁目5-8	T 025-525-2939 F 025-523-1826	○	○		○	

東海										
販売 対応可	製品展示 あり	水栓取替 対応可	名称 URL	住所 交通手段	TEL FAX	ご覧いただける商品				
						キッチン	洗面	バス	シャワー	トイレ
●		●	(有) 光輝	〒411-0028 静岡県三島市富士ビレッジ53-15	T 055-999-1020 F 055-999-1021					
●		●	nattoku住宅株式会社 富士店 http://www.nattoku.jp	〒416-0952 静岡県富士市青葉町572	T 0545-65-7109 F 0545-65-7133					○
●	●	●	Float dyed coalo (フロートダイドコーロ) https://floatdyedcoalo.jp	〒422-8072 静岡県静岡市駿河区小黒3-9-11	T 054-202-7870 F 054-202-7880	○	○	○	○	
●	●	●	テイオー産業株式会社 Re*blanc https://www.reblanc.com	〒431-3123 静岡県浜松市東区有玉西町2414-2	T 053-472-3219 F 053-474-5211	○	○			

販売 対応可	製品展示 あり	水栓取替 対応可	名称 URL	住所 交通手段	TEL FAX	ご覧いただける商品				
						キッチン	洗面	バス	シャワー	トイレ
●			株式会社NITTO CERA https://www.nitto-cera.co.jp	〒479-0837 愛知県常滑市新開町1-96	T 0569-36-2005 F 0569-35-6055					
	●		クチーナ名古屋ショールーム https://cucinastyle.jp	〒460-0011 愛知県名古屋市中区大須2-1-7	T 052-209-9191 F 052-209-9192	○	○			
●		●	サンリツメンテ (株) http://sanritsumente.com	〒460-0007 愛知県名古屋市中区新栄2-44-10	T 052-251-4181 F 052-251-4182					
●	●		真野工業株式会社 インテレスサンテ岐阜 https://interesante.co.jp	〒500-8436 岐阜県岐阜市東明見町19	T 058-272-8156 F 058-272-8159	○	○			

#### 北陸

販売 対応可	製品展示 あり	水栓取替 対応可	名称 URL	住所 交通手段	TEL FAX	ご覧いただける商品				
						キッチン	洗面	バス	シャワー	トイレ
●	●	●	ショールームムッティ 有限会社システムアップ https://www.system-up.co.jp	〒921-8801 石川県野々市市御経塚3-31-1	T 076-269-3811 F 076-269-3865	○	○			○
●	●	●	有限会社マックユニオン https://mac-union.co.jp	〒921-8823 石川県野々市町粟田4-26	T 076-256-3466 F 076-256-3467	○	○			
●	●	●	三谷産業コンストラクションズ株式会社 https://sosu-ss-kanazawa.jp	〒921-8801 石川県野々市市御経塚3丁目47番地	T 076-269-9988 F 076-269-4311	○	○	○	○	

#### 近畿

販売 対応可	製品展示 あり	水栓取替 対応可	名称 URL	住所 交通手段	TEL FAX	ご覧いただける商品				
						キッチン	洗面	バス	シャワー	トイレ
	●		ATC輸入住宅促進センター https://www.atc-ihpc.com *スタッフは常駐していないため、製品に関するお問い合わせはクロエジャパン大阪営業所へお問い合わせください。	〒559-0034 大阪府大阪市住之江区南港北2-1-10 ITM棟9F	T 06-6615-5432 F 06-6615-5288	○	○	○	○	○
	●		NITTO CERAギャラリー大阪ATC ATC輸入住宅促進センター https://www.atc-ihpc.com	〒559-0034 大阪府大阪市住之江区南港北2-1-10 ATCビルITM棟9F	T 06-6615-5432 F 06-6615-5288		○	○		○
	●		クチーナ大阪ショールーム https://cucinastyle.jp	〒550-0015 大阪府大阪市西区南堀江1-7-1	T 06-6533-3461 (予約制) F 06-6533-6674			○		
●	●		三和商工株式会社 https://kisscomfort.jp	〒531-0071 大阪府大阪市北区中津4丁目6-16	T 06-6374-0721 F 06-6374-0723	○	○			
●		●	サービスショップ・トガワ	〒579-8045 大阪府東大阪市本町2-22	T 0729-87-2143 F 0729-86-0064					
●	●		株式会社小笠原 大阪ショールーム https://catalog-ogasawara.com	〒561-0884 大阪府豊中市岡町北1-1-5 ラークスバ岡町1F	T 06-4865-9330 F 06-4865-9331		○	○	○	
●	●	●	大一機工株式会社 DAIICHI SHOWROOM	〒572-0829 大阪府寝屋川市信和町25-10 ハウスホルド102	T 072-812-2521	○	○			
●		●	太田設備サービス	〒602-8312 京都府京都市上京区六軒町通五辻上る末広町27番地	T 075-461-6509 F 075-461-6529					
●		●	鳴滝技術センター	〒640-8471 和歌山県和歌山市善明寺430-2	T 073-457-0668 F 073-458-0680					
●	●		富士幸株式会社 阪神ショールーム https://www.fujico-net.com	〒662-0914 兵庫県西宮市本町6-19	T 0798-39-7017 F 0798-39-7018	○	○		○	○
●			株式会社MDホームズ https://www.mdhomes.jp	〒675-1334 兵庫県小野市大島町1762	T 0794-62-0823 F 0794-62-0824					
	●		クチーナこうべショールーム https://cucinastyle.jp	〒650-0044 兵庫県神戸市中央区東川崎町1-8-5 umie立体駐車場1F	T 078-361-2311 (予約制)	○	○			

#### 中国

販売 対応可	製品展示 あり	水栓取替 対応可	名称 URL	住所 交通手段	TEL FAX	ご覧いただける商品				
						キッチン	洗面	バス	シャワー	トイレ
●	●		奥田家具 https://okuda-k.com	〒689-0333 鳥取県鳥取市気高町新町2-58	T 0857-82-0113 F 0857-82-2604	○				
●		●	株式会社中国電化サービス	〒731-5101 広島県広島市佐伯区五月が丘1丁目12-15	T 082-941-3890 F 082-941-3889					
●		●	(株) トータルアフターサービス 岡山営業所	〒701-0205 岡山県岡山市南区妹尾1867-26	T 086-282-9120 F 086-282-9121					

販売 対応可	製品展示 あり	水栓取替 対応可	名称 URL	住所 交通手段	TEL FAX	ご覧いただける商品				
						キッチン	洗面	バス	シャワー	トイレ
	●		クチーナ岡山ショールーム https://cucinastyle.jp	〒700-0977 岡山県岡山市北区間屋町8-101 BOOTH HAUS1F B	T 086-250-6177 (予約制) F 086-250-6178		○			
●		●	(株) トータルアフターサービス 広島営業所	〒731-0122 広島県広島市安佐南区中筋2-12-14-101	T 082-870-2002 F 082-870-2024					

#### 四国

販売 対応可	製品展示 あり	水栓取替 対応可	名称 URL	住所 交通手段	TEL FAX	ご覧いただける商品				
						キッチン	洗面	バス	シャワー	トイレ
●	●	●	有限会社テサック 松山ショールーム https://www.tessac.co.jp	〒799-2432 愛媛県松山市土手内169	T 089-989-6227 F 089-989-6237					
●			有限会社リブテック	〒761-8076 香川県高松市多肥上町2383	T 087-888-1500 F 087-888-1300					
●		●	(株) トータルアフターサービス本社 https://total-after-service.jimdosite.com	〒760-0080 香川県高松市木太町3799-2	T 087-867-4051 F 087-867-4519					
●		●	(株) トータルアフターサービス 徳島営業所	〒776-0037 徳島県吉野川市鴨島町上浦515	T 0883-36-9648 F 0883-36-9649					
●		●	(株) トータルアフターサービス 愛媛営業所	〒790-0912 愛媛県松山市畑寺町846-10	T 089-961-4450 F 089-961-4441					
●	●	●	(有) エリア住機	〒781-8122 高知県高知市高須新町1-11-13	T 0888-82-3232 F 0888-82-3273	○	○			

#### 九州・沖縄

販売 対応可	製品展示 あり	水栓取替 対応可	名称 URL	住所 交通手段	TEL FAX	ご覧いただける商品				
						キッチン	洗面	バス	シャワー	トイレ
●	●	●	株式会社小笠原 本社ショールーム https://catalog-ogasawara.com	〒812-0016 福岡県福岡市博多区博多駅南6-12-25 第2小笠原ビル1F	T 092-431-2751 F 092-472-5715		○	○	○	
	●		クチーナ福岡ショールーム https://cucinastyle.jp	〒812-0018 福岡県福岡市博多区住吉2-2-1	T 092-262-7717 (予約制) F 092-262-7718	○				
●			株式会社NITTO CERA 九州事業所 https://www.nitto-cera.co.jp	〒849-1302 佐賀県鹿島市大字井手2326-1	T 0954-69-5231 F 0954-69-5233					
●			ディックハウジング https://dichousing.co.jp	〒849-2204 佐賀県武雄市北方町大崎1103	T 0954-36-2034 F 0954-36-4880					
●		●	有限会社テサック 鳥栖ショールーム https://www.tessac.co.jp	〒841-0052 佐賀県鳥栖市宿町1430-2	T 0942-50-8168 F 0942-50-8169					
			TESSAC福岡浄水ショールーム https://www.tessac.co.jp	〒810-0028 福岡県福岡市中央区浄水通2-11 JOSUIBASE 102	T 092-707-0260					○
●	●	●	株式会社琉球伊奈 https://www.ryukyuu-ina.co.jp	〒901-2113 沖縄県浦添市大平451-1	T 098-878-4620 F 098-878-1174		○	○	○	
●	●		株式会社小笠原 沖縄営業所 https://catalog-ogasawara.com	〒901-2205 沖縄県宜野湾市赤道1-1-1 ブルーメイトビル101	T 098-896-2331 F 098-896-2332		○	○	○	
	●		クチーナ沖縄ショールーム https://cucinastyle.jp	〒901-2223 沖縄県宜野湾市大山6-25-6	T 098-942-9125 (予約制)		○			

## GROHE OFFICIAL PARTNERS ONLINE STORE

ご安心してグローエ製品をご購入いただける、オフィシャルオンラインショップです。

名称	URL	TEL FAX	E-mail	お問合せ受付時間
GROHE MART (グローエマート)	http://www.grohemart.com	T 0120-56-5688 F 045-593-0401	info@grohemart.com	ウェブサイトにてご確認ください。
JPHearts (JPハーツ)	http://www.jphearts.com	T 0120-085-688 F 03-6385-7598	info@jphearts.com	ウェブサイトにてご確認ください。
DesignMarkt (デザインマルクト)	http://www.wakodo1923.com	T 03-6766-2907	designmarkt@wakodo1923.com	留守番電話対応が多くなりますのでメールやAmazonサイトからのご連絡をお願いいたします。
Hits Online Shop (ヒッツ オンラインショップ)	https://hits-online.jp	T 0120-65-1232 F 06-6532-1580	hits@hiratatile.co.jp	ウェブサイトにてご確認ください。

# INFORMATION

## GROHE WEBサイト

<https://www.grohe.co.jp/>

グロエ製品の最新情報やショールーム情報、商品仕様の確認、図面データ・カタログデータのダウンロードなど、様々な情報を提供しています。



## 商品についてのお問合せ

お問合せ専用メール(写真も添付可能です)  
[info\\_grohe@grohe.co.jp](mailto:info_grohe@grohe.co.jp)

お電話の場合は、弊社営業部までお問合せ下さい。

本社 TEL 03-6748-1180  
大阪営業所 TEL 06-4708-6340

定休日/土・日・祝日

\*最新の営業時間については、WEBサイトにてご確認ください。

## 修理のご依頼

グロエ製品のアフターサービスはお求めの取扱店または下記へご相談ください。

### グロエサービスセンター

受付時間/平日9:30~17:30(土・日・祝定休)

TEL:0570-666-368 FAX:011-200-1283

メールアドレス:[grohe\\_servicecenter@lixil.com](mailto:grohe_servicecenter@lixil.com)

\*上記時間外および土・日・祝は漏水等の緊急のご相談のみ専用のコールセンターにて承ります(電話番号は同上)。

\*グロエのアフターサービスは、(株)LIXILに業務移管しております。

メンテナンス作業においては(株)LIXILトータルサービスのサービスマンがお伺いします。

## グロエ公式オンラインストア

グロエジャパン直営の公式オンラインストアです。



<https://grohe.shop-pro.jp/>

ハンドシャワーやホースなど、簡単に取替え可能な商品を中心に取り揃えています。

## グロエジャパン株式会社

本社  
〒107-0052  
東京都港区赤坂4-8-18 赤坂JEBL  
TEL.03-6748-1180 FAX.03-6748-1181  
定休日/土・日・祝

大阪営業所  
〒541-0057  
大阪府大阪市中央区北久宝寺町4-3-5 本町サミットビル3F  
TEL.06-4708-6340 FAX.06-4708-6485  
定休日/土・日・祝

\*本社住所は、2023年9月に上記住所に移転しました。  
(TEL・FAX番号は変更ございません。)

\*最新の営業時間については、WEBサイトにてご確認ください。

# GROHE SHOWROOM

## TOKYO



## GROHE 赤坂ショールーム

〒107-0052 東京都港区赤坂4-8-18 赤坂JEBL 2F

TEL:03-6748-0005

EMAIL [sr\\_grohe@grohe.co.jp](mailto:sr_grohe@grohe.co.jp)

定休日/日曜・月曜

\*事前予約制です。WEBサイトまたはお電話にてお申込みください。

\*最新の営業時間については、WEBサイトにてご確認ください。

\*自由見学(案内なし)または、お時間特定ができないお客様は  
下記の時間帯に限りフリーでの来場が可能です。

フリー来場時間:営業日の14:00~18:00

(最終来場時間は17:00)

\*オンライン相談(ZOOM)をご希望のお客様は、メールにてお問い合わせください。順番にご返信いたします。

### ACCESS

■東京メトロ銀座線、丸ノ内線:赤坂見附駅 A 番出口より青山方面へ徒歩4分

■東京メトロ千代田線:赤坂駅 1 番出口より徒歩9分

■東京メトロ半蔵門線、南北線、有楽町線:永田町駅(銀座線、丸ノ内線赤坂見附駅に連絡)  
A 番出口より青山方面へ徒歩4分

(A 番出口まで半蔵門線、南北線 改札より約3分、有楽町線改札より約10分)

