

ワンストップ取付及び取扱説明書

名称 : ワンストップアダプター
品番 : JPK07000



- このたびは、GROHE 製品をお求めいただきまして、まことにありがとうございました。
- この取扱説明書をよくお読みのうえ、正しくお使いください。
- 製品の機能が十分に発揮されるように、この取付説明書の内容にそって正しく取り付けてください。
- この取付説明書に記載されていない方法で取り付けされ、それが原因で故障が生じた場合は、商品の保証を致しかねますのでご注意ください。
- 取付完了後、試験運転を行い、異常が無いことを確認するとともに、この取扱説明書にそってお客様に使用方法、お手入れの仕方を説明してください。
また、この説明書は、お客様で保管頂くように依頼してください。

使用条件

- 使用水圧は、流動圧で $0.1\text{MPa}[1.0\text{kgf/C m}^2]$ ~ $0.59\text{MPa}[6.0\text{kgf/C m}^2]$ の範囲とします。
- 使用条件を加味して適正な水栓金具を選ばないと適正な吐水量及び吐水温度が得られないことがあります。
- 公衆浴場・レジャー施設など、不特定多数の方が頻繁に利用する場所では使用しないでください。ぶつけたり落としたりしてめっきの表面が割れて、ケガをするおそれがあります。

用途

ワンストップアダプター

STOP 側から押すと、ハンドシャワーを一時的に止水することができます。

接続ねじは、G1/2 となります。

安全のため、一時止水でもハンドシャワーから若干の水が流れます。故障ではありません。

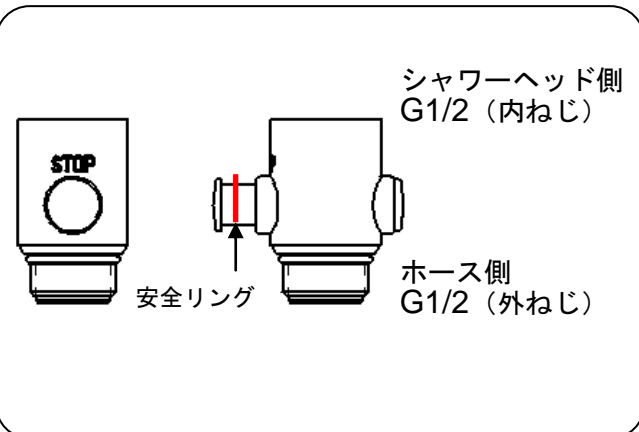

お手入れの方法

いつまでもご愛用いただくために普段のお手入れは、次のことを注意してください。

- 表面が汚れたら、柔らかい布でふいてください。
- 汚れがひどいときは、適当に薄めた中性洗剤をふくませた布で、ふきとってください。そのあと水でぬらした柔らかい布をよく絞って、洗剤をふきとり、最後に柔らかい布でからぶきしてください。
- お手入れの際は、クレンザー・みがき粉や粗い粒子を含む洗剤・塩素系洗剤・シンナー・ベンジン及びナイロンタワシなどは、器具の表面を傷つけたり、侵したりしますので使用しないでください。
- 壁面のタイル等をカビ取り剤で洗浄した場合は、タイル及び水栓を十分に洗い流してください。

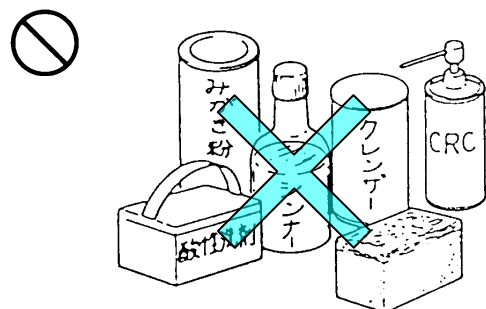

安全上の注意

ご使用前にこの「安全上のご注意」をよくお読みの上、正しくご使用ください。
この説明書では、機器を安全に正しくご使用いただき、お客様や他の人々への危害や財産への損害を未然に防止するために、いろいろな表示をしています。その表示と意味は次のようになっています。

| 表 示 | 意 味 |
|---------------------------------------------------------------------------------------------|-----------------------------------------------------|
|  注意 | この指示を無視して、誤った取扱をすると、障害または、物的損害が発生する可能性があることを示しています。 |

お読みになった後は、お使いになる方がいつでも見られる場所に必ず保存してください。
また下に示す記号は説明書や製品に表示してお客様に安全に正しく製品をお使いいただくようにしたものです。内容をよく理解して正しくお使いください。



この絵表示は、してはいけない「禁止」の内容です。



この絵表示は、必ず実行していただく「強制」の内容です。

注意



禁 止

商品の改造・仕様変更は絶対にしないでください。

事故の原因となります。



禁 止

シャワーヘッド、ワンストップアダプターに強い衝撃を与えないでください。

ぶついたりしますと、めっきの表面が割れて、ケガをするおそれがあります。



禁 止

熱湯（60℃以上）を通さないでください。

破損、変形、変色することがあります。



禁 止

2ハンドル・シングルレバー混合栓とセットで使用される場合、給湯機の給湯温度は42℃より高温で使用しないでください。

やけどをすることがあります。



禁 止

マッサージ吐水は顔への使用はしないでください。

直接目や耳などにあたるとケガをするおそれがあります。



禁 止

安全リングは取り外さないでください。

安全リングを使用しなかった場合、シャワーホース内部の水圧が高くなり、破損し、水漏れして家財などを濡らす財産損害発生のおそれがあります。



取付完了後は、接続部及び、シャワーヘッドから水漏れのないことを確認してください。

高温使用時に漏水部から湯が出てやけどをすることがあります。



ワンストップを使用する場合、吐水状態を切替えた場合、吐水温度が変化することがあります。必ず手で温度を確かめてください。

やけどをすることがあります。



凍結が予想される場所でご使用になる場合は、凍結予防を確実に実施してください。

部品が破損し、水漏れして家財などを濡らす財産損害発生のおそれがあります。



ワンストップの急な操作は、配管からの漏水を起こすことがありますので、ゆっくり操作してください。

漏水で家財などを濡らす財産損害発生のおそれがあります。



ワンストップ使用後は、必ずシャワーから水を出した状態にし、水栓本体の開閉ハンドルで閉めてください。

ワンストップは短時間で使用してください。長時間水を止めますと破損するおそれがあります。



ワンストップを使用する場合、確実に手などで支持してください。

シャワーヘッドが暴れたり、落下などケガをするおそれがあります。

取付前の注意

- 給水配管が右側、給湯配管が左側に配管されていることを確かめてください。
- 給水は上水道に接続してください。
※温泉水など異物を多く含む水には使用できません。
- 開梱、取り付けの際には商品の表面に傷をつけないように十分に注意してください。
- 必ず配管中の異物（ゴミ、砂等）を完全に洗い流してください。

取付手順

1. アダプターの取り付け（図1参照）

- ①シャワーヘッド接続部の溝に付属のストレーナを手で、はめ込んでください。
- ②シャワーヘッド接続部にワンストップアダプターを手で右回しにねじ込んでください。
- ③ワンストップアダプターにホーステーパ（フック取付用）袋ナットを手で右回しにねじ込んでください。
※ワンストップアダプター及びホースにパッキンが付属しているか確認してください。
※強くねじ込み過ぎるとパッキンの割れ等が発生する場合があります。
※シャワーヘッドは機種等によって接続方法が変わります。シャワーヘッドの取扱説明書をご覧ください。

図1

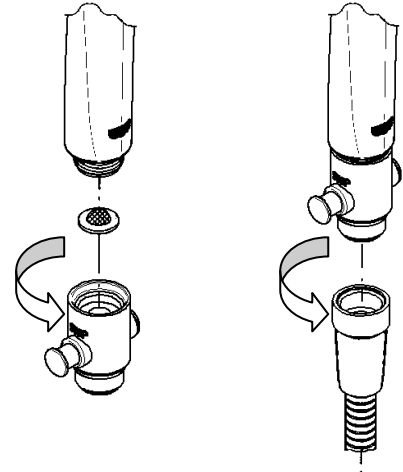

ご使用方法

ワンストップアダプターのボタンを押すことにより、ハンドシャワーを一時的に止水することができます。

- STOP側から押す → 一時止水
 - 反対側から押す → 一時止水開放
- ※急な操作は、配管からの漏水を起こすことがありますので、ゆっくり操作してください。
※一時止水は、安全リングによりハンドシャワーから若干の水が流れます。
完全に止水するには、水栓本体の開閉ハンドルで閉めてください。
※使用後は、必ずシャワーから水を出した状態にし、水栓本体の開閉ハンドルで閉めてください。

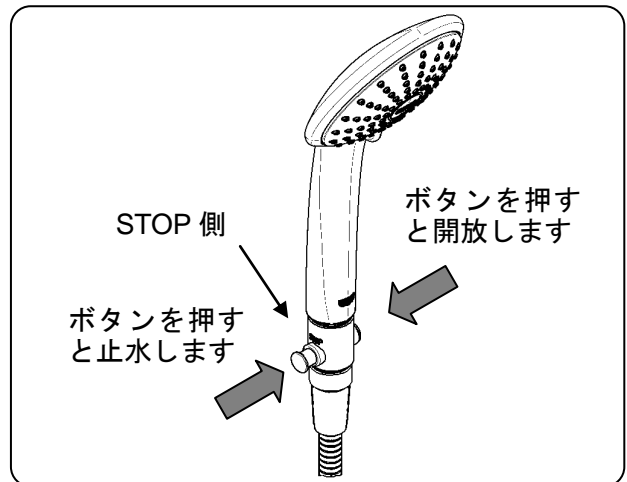

部材は新しく購入して交換してください

ワンストップアダプターは部材となっており、磨耗・劣化部品として取り扱っていただくことになります。

磨耗・劣化部品とは使用から四・五年を目安に交換するおそれがある部材となります。

部品の交換については取扱店、または弊社サービス課にお問い合わせください。

※上記のような症状があれば、劣化による内部部材の磨耗が考えられます。

※ご自身で新しく購入して交換するか。取扱店、または当社サービス課へ交換のご依頼をしてください。

一時的に止水すると水が漏れる
シャワーヘッドから落水がある



高温使用時に漏水部から湯が出てやけどをすることがあります。

△注意 定期的な点検

安全・快適にご使用いただくために、定期的に点検をおこなってください。

- メッキ部分の破損（1ヶ月に1回程度）
 - ◎メッキ部分の破損がないか確認してください。
劣化・磨耗などによって生じるめっき表面の割れで、ケガをするおそれがあります。
- 接続部分の水漏れ（1ヶ月に1回程度）
 - ◎接続部分の水漏れがないか確認してください。
劣化・磨耗などによって生じる漏水で、高温使用時に湯が出てやけどをすることがあります。



メッキ破損がないか確認



接続部分の水漏れがないか確認

故障かな？と思ったら（修理を依頼される前に）

シャワーの散水状態が悪くなった

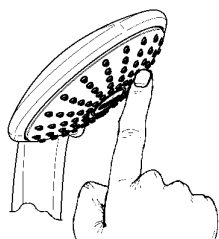

散水穴（ゴム状突起）を指で軽く撫でる

シャワーの流量が減少した



ストレーナを取り外し、水洗いする

水栓の閉栓後、シャワーヘッドから落水がある

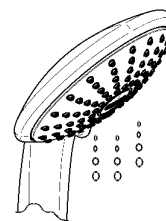

30秒前後であれば、シャワーヘッドの内部構造によるもので、故障ではありません。

※上記処置で故障が直らない場合は、取扱店、または当社サービス課へご相談ください。

※上記処置以上の分解、修理、改造は行わないでください。ケガをしたり、故障、破損の恐れがあります。

グローエジャパン株式会社

〒136-8535 東京都江東区大島2-1-1
TEL 03-6748-1180 FAX 03-6748-1181
〒541-0057 大阪市中央区北久宝寺町4-3-5 本町サミットビル3階
TEL 06-4708-6340 FAX 06-4708-6485
GROHEJAPAN <https://www.grohe.co.jp/>