

LUXURY FITTINGS FOR
KITCHENS

GROHE.COM

*Pure Freude
an Wasser*

GROHE
WAVE

2021 グローエキッチン水栓カタログ



GROHE KITCHEN FAUCETS

あなたはどんなキッチンスタイルをお望みですか？

自然と人が集まるような、心地よいナチュラルスタイル。

ステンレスでしつらえた、プロの厨房を思わせるプロフェッショナルスタイル。

余分な装飾を排除し、シンプルを追求したミニマルスタイル。

キッチンは毎日使う場だからこそ、機能性はもちろんのこと、そこに美しさとスタイルが加わった時、より快適で豊かな空間と時間が生まれます。

人間工学に基づいた美しいデザインと、心地よい機能が融合したグローエのキッチン水栓が、あなたの理想のキッチンを実現します。

数あるデザインと機能から、ぴったりの一台を見つけてください。





GROHE COLD START KITCHEN

無意識に使ってしまうお湯を減らす、環境にやさしい水栓金具があります。

通常のシングルレバー混合栓は、レバーが中央の位置では「湯」と「水」を混合して吐水しています。お湯が必要のないときにも、気づかぬうちに給湯器が作動して無駄なエネルギーを消費していました。

コールドスタート水栓は、レバーが吐水口中央（サイドレバータイプでは手前 45 度）の、通常よく使う位置では水だけが出ます。さらに水と湯の使い分けを意識できるよう、水と湯が切り替わる際にはクリック感を設け、無意識にお湯を使ってしまう無駄を防ぎます。

コールドスタート水栓は、グロエのデザインと技術の融合によって実現した、環境に配慮しながら水を楽しむための、素晴らしい機能です。節湯水栓の基準も満たしています。

 このマークを目印にお選びください。



上下レバー式は、レバーが吐水口の中央位置にあるときに冷たい水が出ます。レバーを左に回すと給湯器が作動し、お湯が出ます。

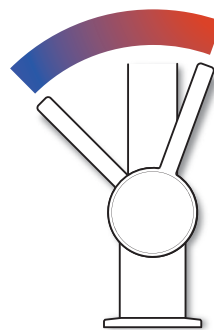

サイドレバー式は、レバーが手前 45 度の位置にあるときに冷たい水が出ます。お湯が必要なときはレバーを奥に回します。

コールドスタートタイプは「ゼドラ」、「ミンタ」、「ユーロディスクコスモポリタン」、「グラシア」の 4 シリーズから、デザインも機能も豊富なラインアップをそろえました。

キッチンの雰囲気や、お好みの機能からお選びいただけます。

Zedra

» P8



Minta

» P10



Eurodisc Cosmopolitan

» P14









Gracia

» P20



GROHE KITCHEN FAUCETS AT A GLANCE

	K7 ケーセブン	Zedra ゼドラ	Minta ミンタ	Eurodisc Cosmopolitan ユーロディスクコスモポリタン	Eurodisc ユーロディスク	
						
ページ数	P6	P8	P10	P14	P15	
シングルレバー混合栓 コールドスタートタイプ 		●	●	●		
シングルレバー混合栓	●		●		●	
シングルレバー混合栓 (吐水口引出タイプ)			●			
シングルレバー混合栓 (吐水口引出/シャワー切替タイプ)		●	●	●	●	
シングルレバー混合栓 (吐水口引出/スプレー切替タイプ)		●	●			
2ハンドル混合栓						
電解水素水整水器一体型混合栓 (浄水器付)						
浄水器付単水栓						
浄水器兼用混合栓		●				
炭酸冷水機 (浄水器付)						



先端のノズル引出可能な機能は、シンク内の清掃などキッチンでの作業効率を大きく向上させます。
ヘッド引出しタイプは、水滴がホースを伝い、キャビネット内に落ちることがあります。別売りの水受容器(45359001 P21)のご使用をおすすめします。

	Essence エッセンス	ATRIO アトリオ	Eurostyle ユーロスタイル	Eurostyle Cosmopolitan ユーロスタイルコスモポリタン	Costa コスタ	Gracia グラシア	Filter Faucet 浄水器水栓
							
	P16	P18	P19	P19	P19	P20	P20
	●		●	●			
		●			●		
						●	
							●
							●



シャワー切替タイプは、ボタンを押すだけで簡単にストリート吐水/シャワー吐水に切替できます(写真上)。スプレー切替タイプは整流吐水/スプレー吐水に切替えができます(写真下)。
※切替方法詳細はP22をご確認下さい。

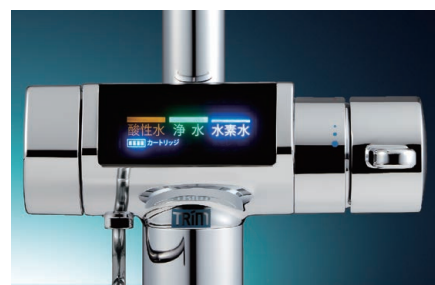

グローエの電解水素水浄水器一体型混合栓は、1つの水栓で4つの水(水素水/酸性水/浄水/水道水)を利用できます。キッチンまわりはすっきりと仕上がる、ビルトインタイプです。

GROHE K7

まるでプロの厨房のような洗練されたイメージの「K7」。

スプリング式のプロフェッショナルスプレータイプは、実用的でありながらキッチンで最大の存在感を発揮します。

スーパースチール仕上げのマットな質感は、キッチンをよりハイグレードな空間に仕立てます。





シングルレバーキッチン混合栓
JP 3012 01 ¥160,000

- スーパーステンチール
- 高さ670mm
- 泡沫吐水・シャワー切替
- 吐水口左右に70度ずつ回転

*お湯を出すときにレバーを後ろに傾けるので、水栓本体芯から、後ろへ100mm程度スペースを設けてください。

*吐水切替方法詳細は、P22「吐水切替機能について」をご確認下さい。

受注発注品
JWWA認証品

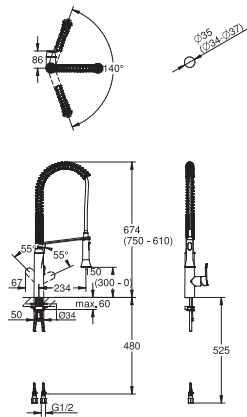

シングルレバーキッチン混合栓
JP 3011 01 ¥140,800

- クローム
- 高さ670mm
- 泡沫吐水・シャワー切替
- 吐水口左右に70度ずつ回転

*お湯を出すときにレバーを後ろに傾けるので、水栓本体芯から、後ろへ100mm程度スペースを設けてください。

*吐水切替方法詳細は、P22「吐水切替機能について」をご確認下さい。

JWWA認証品

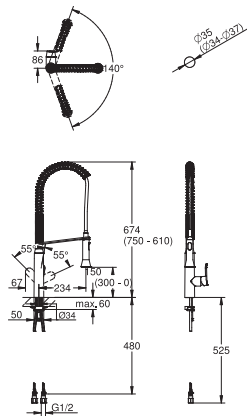

シングルレバーキッチン混合栓
JP 3010 01 ¥118,600

- クローム
- 高さ540mm
- 泡沫吐水・シャワー切替
- 吐水口左右に70度ずつ回転

*お湯を出すときにレバーを後ろに傾けるので、水栓本体芯から、後ろへ100mm程度スペースを設けてください。

*吐水切替方法詳細は、P22「吐水切替機能について」をご確認下さい。

JWWA認証品

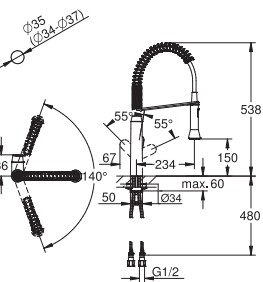

GROHE ZEDRA

「ゼドラ」シリーズでは、グースネックタイプ 2 種類をご用意。シャワー切替タイプは、ボタンでシャワーをオン / オフでき、止水すると次回使用するときには自動的に泡沫吐水に戻ります。切替ボタンはヘッド引き出し部分の背面にあり、見た目もスッキリとしています。水とエネルギーに配慮したコールドスタートタイプで、デザインと機能にこだわったシリーズです。





ゼドラ
シングルレバーキッチン混合栓

JP 3061 00 ¥84,000
30 286 00C 寒 ¥87,000

■クローム
■コールドスタート仕様
■ヘッド引出しタイプ
■整流吐水・スプレー切替
■吐水口 360 度回転

*ヘッド引出しタイプは、水滴がホースを伝い、キャビネット内に落ちることがあります。別売りの水受容器(45 359 001)のご使用をおすすめします。

*吐水切替方法詳細は、P22「吐水切替機能について」をご確認下さい。

JWWA認証品

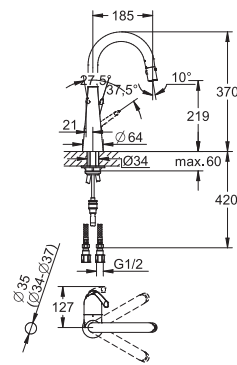

ゼドラ
シングルレバーキッチン混合栓

JP 3062 00 ¥94,500
30 287 00C 寒 ¥97,500

■クローム
■コールドスタート仕様
■ヘッド引出しタイプ
■泡沫吐水・シャワー切替
■吐水口 360 度回転

*ヘッド引出しタイプは、水滴がホースを伝い、キャビネット内に落ちることがあります。別売りの水受容器(45 359 001)のご使用をおすすめします。

*吐水切替方法詳細は、P22「吐水切替機能について」をご確認下さい。

JWWA認証品

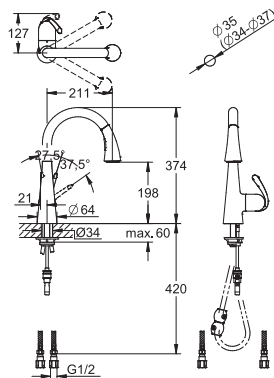

GROHE MINTA

スパウトの形状から機能性まで多彩な「ミンタ」が、水とエネルギーに配慮したコールドスタートタイプで揃いました。その軽快で端正なフォルムは、どんなスタイルのキッチンにもなじみ、空間をスタイリッシュに仕上げます。新色のダーククロームも加わりラインアップもますます充実しました。ぜひ最適な一台を見つけてください。





NEW 節湯
C1

シングルレバーキッチン混合栓
JP 3065 00 ¥120,000

- ダーククローム
- コールドスタート仕様
- ヘッド引出しタイプ
- 整流吐水・スプレー切替
- 吐水口 360度回転

*ヘッド引出しタイプは、水滴がホースを伝い、キャビネット内に落ちることがあります。別売りの水受容器(45 359 001)のご使用をおすすめします。

*吐水切替方法詳細は、P22「吐水切替機能について」をご確認ください。

JWWA認証品

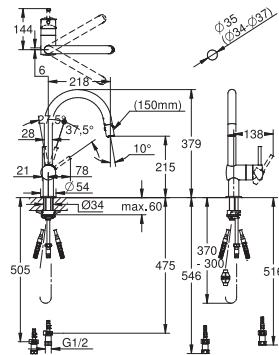

シングルレバーキッチン混合栓 節湯
C1

30 280 00J ¥75,000
JP 3005 01 (寒) ¥78,000

- クローム
- コールドスタート仕様
- ヘッド引出しタイプ
- 整流吐水・スプレー切替
- 吐水口 360度回転

*ヘッド引出しタイプは、水滴がホースを伝い、キャビネット内に落ちることがあります。別売りの水受容器(45 359 001)のご使用をおすすめします。

*吐水切替方法詳細は、P22「吐水切替機能について」をご確認ください。

JWWA認証品

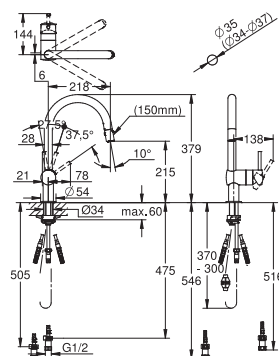

シングルレバーキッチン混合栓 節湯
C1

30 285 00J ¥50,000
JP 3000 01 (寒) ¥53,000

- クローム
- コールドスタート仕様
- 泡沫吐水

吐水口はあらかじめストッパーを設定することにより、固定、左右75度ずつ回転、360度回転の3通りから選択できます。

JWWA認証品

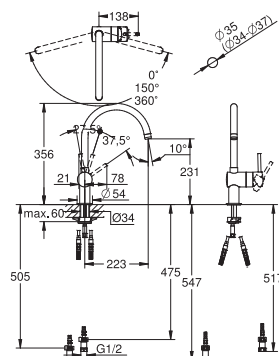

GROHE MINTA



シングルレバーキッチン混合栓 **節湯 C1**
 30 282 00J ¥75,000
 JP 3003 01 塞 ¥78,000

- クローム
- コールドスタート仕様
- ヘッド引出しタイプ
- 整流吐水・スプレー切替
- 吐水口 360 度回転

*ヘッド引出しタイプは、水滴がホースを伝い、キャビネット内に落ちることがあります。別売りの水受容器(45 359 001)のご使用をおすすめします。

*吐水切替方法詳細は、P22「吐水切替機能について」をご確認ください。

JWWA認証品

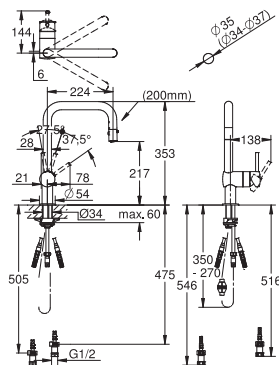

シングルレバーキッチン混合栓 **節湯 C1**
 30 283 00J ¥50,000
 JP 3002 01 塞 ¥53,000

- クローム
- コールドスタート仕様
- 泡沫吐水

吐水口はあらかじめストッパーを設定することにより、固定、左右75度ずつ回転、360度回転の3通りから選択できます。

JWWA認証品

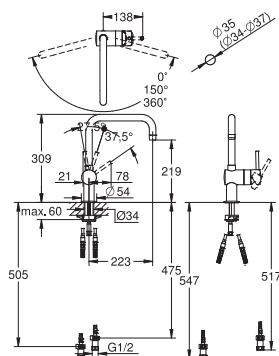

シングルレバーキッチン混合栓 **節湯 C1**
 30 284 00J ¥50,000
 JP 3001 01 塞 ¥53,000

- クローム
- コールドスタート仕様
- 泡沫吐水

吐水口はあらかじめストッパーを設定することにより、固定、左右75度ずつ回転、360度回転の3通りから選択できます。

JWWA認証品

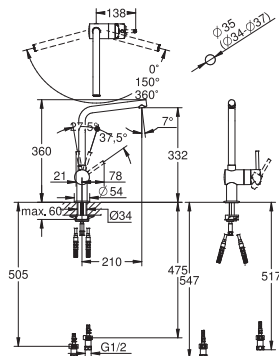



シングルレバーキッチン混合栓 **節湯 C1**

30 281 00J ¥65,000
JP 3004 01 **黒** ¥68,000

- クローム
- コールドスタート仕様
- ヘッド引出しタイプ
- 泡流吐水
- 吐水口360度回転

*ヘッド引出しタイプは、水滴がホースを伝い、キャビネット内に落ちることがあります。別売りの水受容器(45 359 001)のご使用をおすすめします。

JWWA認証品

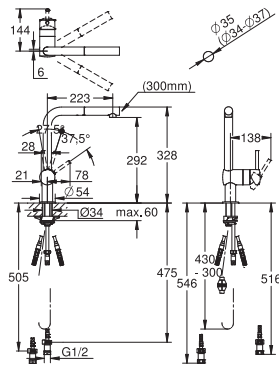

シングルレバーキッチン混合栓 **節湯 C1**

JP 3693 01 ¥75,000
JP 3694 01 **黒** ¥78,000

- クローム
- コールドスタート仕様
- ヘッド引出しタイプ
- 整流吐水・シャワー切替
- 吐水口360度回転

*ヘッド引出しタイプは、水滴がホースを伝い、キャビネット内に落ちることがあります。別売りの水受容器(45 359 001)のご使用をおすすめします。

*吐水切替方法詳細は、P22「吐水切替機能について」をご確認ください。

JWWA認証品

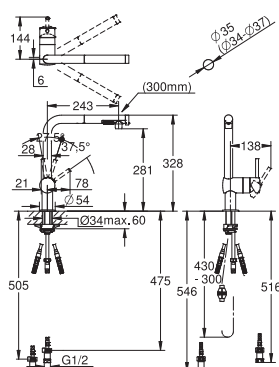

吐水口先端に切替ノブを設置。ノブが下向きの際は整流吐水。



ノブを左に回転させるとシャワー吐水に切替わります。

ミンタ シャワータイプは、整流吐水と広がり感のあるシャワーの組合せ。お好みのパターンを選択して吐水できます。

対象機種：JP 3693 01 / JP 3694 01



GROHE EURODISC COSMOPOLITAN

レバーや吐水口のエッジが美しく現代的な「ユーロディスク コスモポリタン」。高めの位置の吐水口はシャワー切替・引出タイプで、洗い物などの作業性を高めます。水とエネルギーを大切にするコールドスタートタイプをご用意しています。



シングルレバーキッチン混合栓
JP 3006 06 ¥73,500
JP 3614 03 ¥76,500

節湯
C1

- クローム
- コールドスタート仕様
- ヘッド引出しタイプ
- 泡沫吐水・シャワー切替
- 吐水口左右に50度ずつ回転

*ヘッド引出しタイプは、水滴がホースを伝い、キャビネット内に落ちることがあります。別売りの水受容器(45 359 001)のご使用をおすすめします。

*吐水切替方法詳細は、P22「吐水切替機能について」をご確認下さい。

JWWA認証品

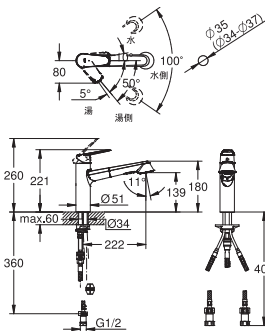

GROHE
SilkMove



GROHE
SilkMove ES



GROHE
StarLight

GROHE EURODISC

「ユーロディスク」は、ダイナミックなボディ形状と、フィンのような流線型のレバーが目を引き、シルクのように滑らかな操作感のシングルレバーが、水量、温度の調整を正確に行います。シャワーに切り替え可能なヘッド引出しタイプと、すっきりとしたのびやかなデザインの整流吐水のみタイプからお選びいただけます。



シングルレバーキッチン混合栓
33 775 00J ¥54,200
JP 3666 01 国 ¥57,200

- クローム
- 整流吐水
- 吐水口左右に 70 度ずつ回転

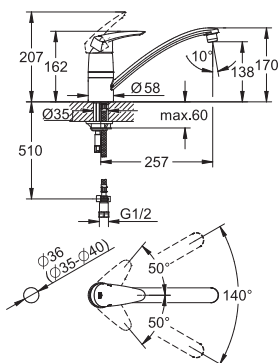

JWWA認証品

シングルレバーキッチン混合栓
32 258 00J ¥71,000
JP 3665 01 国 ¥74,000

- クローム
- ヘッド引出しタイプ
- 泡沫吐水・シャワー切替
- 吐水口左右に 70 度ずつ回転



*ヘッド引出しタイプは、水滴がホースを伝い、キャビネット内に落ちることがあります。別売りの水受容器(45 359 001)のご使用をおすすめします。

*吐水切替方法詳細は、P22「吐水切替機能について」をご確認下さい。

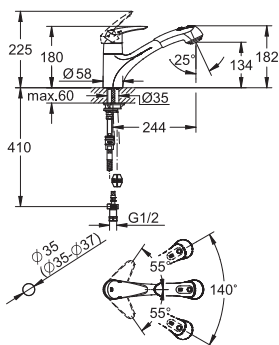

JWWA認証品



GROHE
SlikMove



GROHE
StarLight

GROHE ESSENCE

ミニマルな美しさを追求した「エッセンス」。円柱のクリアなラインと、優しくオーガニックな曲線のコンビネーションは、みずみずしくナチュラルなテイストをキッチンに運びます。

シックで落ち着いたあるハードグラファイト、華やかな輝きのクールサンライズのカラーも加わり、空間テイストに合わせてお選びいただけます。



クローム

シングルレバーキッチン混合栓

JP 3696 02 ¥45,000

JP 3008 02 黒 ¥48,000

- クローム
- 泡沫吐水
- 角度可変泡沫金具仕様

吐水口はあらかじめストッパーを設定することにより、固定、左右75度ずつ回転、360度回転の3通りから選択できます。

*お湯を出すときにレバーを後ろに傾けるので、水栓本体芯から、後ろへ50mm程度スペースを設けてください。

JWWA認証品

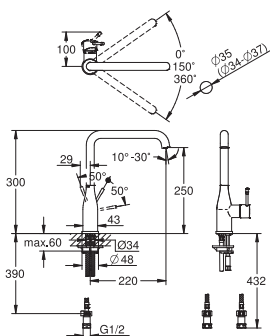

color variation

輝きと発色が美しい鏡面仕上げタイプ



OO クローム AO ハードグラファイト* GL クールサンライズ*

シックで洗練された表情のマット仕上げタイプ



DC スーパースチール* AL ブラッシュドハードグラファイト* GN ブラッシュドクールサンライズ*

受注発注品

*クロームを除くカラーは受注発注品です。納期はお問合せください。生産状況により、約6ヶ月程度を要する場合があります。



NEW

シングルレバーキッチン混合栓
30 269 DCJ ¥90,000
30 269 DCC 国 ¥93,000

- スーパースチール
- 泡沫吐水
- 角度可変泡沫金具仕様

吐水口はあらかじめストッパーを設定することにより、固定、左右75度ずつ回転、360度回転の3通りから選択できます。

*お湯を出すときにレバーを後ろに傾けるので、水栓本体芯から、後ろへ50mm程度スペースを設けてください。

受注発注品

JWWA認証品



スーパースチール

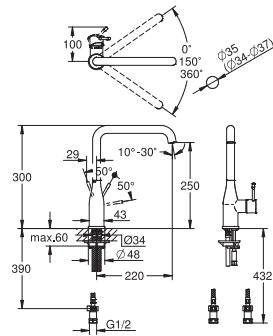

NEW

シングルレバーキッチン混合栓
30 269 A0J ¥90,000
30 269 A0C 国 ¥93,000
30 269 ALJ ¥90,000
30 269 ALC 国 ¥93,000

- A0: ハードグラファイト
- AL: ブラッシュドハードグラファイト
- 泡沫吐水
- 角度可変泡沫金具仕様

吐水口はあらかじめストッパーを設定することにより、固定、左右75度ずつ回転、360度回転の3通りから選択できます。

*お湯を出すときにレバーを後ろに傾けるので、水栓本体芯から、後ろへ50mm程度スペースを設けてください。

受注発注品

JWWA認証品



ハードグラファイト



ブラッシュドハードグラファイト

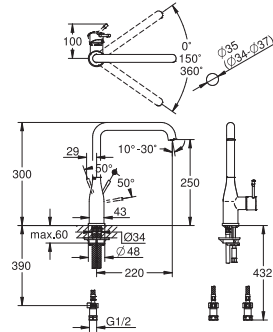

NEW

シングルレバーキッチン混合栓
30 269 GLJ ¥90,000
30 269 GLC 国 ¥93,000
30 269 GNJ ¥90,000
30 269 GNC 国 ¥93,000

- GL: クールサンライズ
- GN: ブラッシュドクールサンライズ
- 泡沫吐水
- 角度可変泡沫金具仕様

吐水口はあらかじめストッパーを設定することにより、固定、左右75度ずつ回転、360度回転の3通りから選択できます。

*お湯を出すときにレバーを後ろに傾けるので、水栓本体芯から、後ろへ50mm程度スペースを設けてください。

受注発注品

JWWA認証品



クールサンライズ



ブラッシュドクールサンライズ

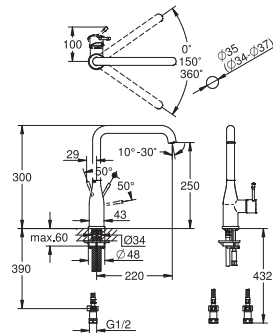

GROHE ATRIO

なめらかなアーチ型のスパウト、繊細かつ大胆なクロスハンドルが、シンメトリーに構成された「アトリオ」。2ハンドルならではの美しいバランスは、オープン型キッチンやパーティーシンクなどにもおすすめです。クロームはもちろん、シックで洗練されたマット仕上げのスーパーsteelをご用意しています。

受注発注品

*クロームを除くカラーは受注発注品です。納期はお問合せください。
生産状況により、約6ヶ月程度を要する場合があります。



クローム



スーパーsteel

NEW

2ハンドルキッチン混合栓
30 362 00J ¥110,000
30 362 DCJ ¥150,000

- 00：クローム
- DC：スーパーsteel
- 泡沫吐水

吐水口はあらかじめストッパーを設定することにより、固定、左右75度ずつ回転、360度回転の3通りから選択できます。

受注発注品 (スーパーsteel)

JWWA認証品

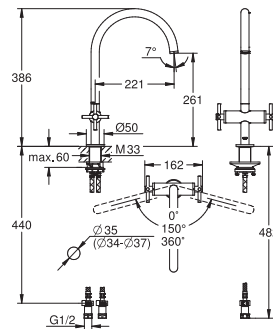

GROHE EUROSTYLE / EUROSTYLE COSMOPOLITAN

「ユーロスタイル」は大きなカーブを描くグースネックが美しく、かつシンクでの作業空間を十分に確保します。
「ユーロスタイルコスモポリタン」の幅広いレバーは握りやすく、スマートに水をコントロールできる実用的な一台です。



ユーロスタイル
シングルレバーキッチン混合栓
JP 2057 02 ¥43,400
■クローム
■泡沫吐水
吐水口はあらかじめストッパーを設定することにより、固定、左右75度ずつ回転、360度回転の3通りから選択できます。

JWWA認証品

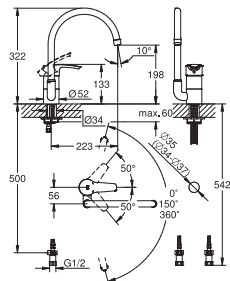

ユーロスタイルコスモポリタン
シングルレバーキッチン混合栓
JP 3056 01 ¥33,000
JP 3057 01 (寒) ¥36,000
■クローム
■泡沫吐水
■吐水口左右に70度ずつ回転

JWWA認証品

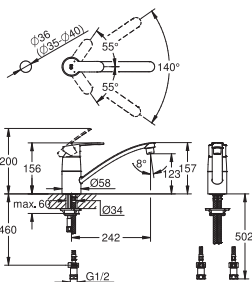

GROHE
SilkMove



GROHE
StarLight

GROHE COSTA

ノスタルジックな雰囲気のある2ハンドル水栓「コスタ」。
シンプルなオリジナルハンドルと、よりクラシックなクロスハンドルからお選びください。



2ハンドルキッチン混合栓
JP 2580 02 ¥38,000
JP 2581 02 (寒) ¥41,000
■クローム
■泡沫吐水
■吐水口360度回転

JWWA認証品

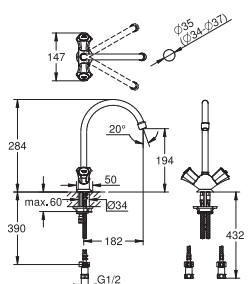

2ハンドルキッチン混合栓
(クロスハンドル)
JP 2578 04 ¥42,900
JP 2579 04 (寒) ¥45,900
■クローム
■泡沫吐水
■吐水口360度回転

JWWA認証品

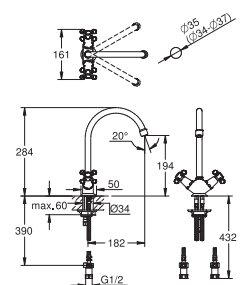

GROHE
StarLight

GROHE FILTER FAUCET / PARTS

ビルトインタイプの「電解水素水整水器キッチン混合栓」と「浄水器水栓」は、
キッチンのインテリアは美しいままに、いつでもおいしい水を使えます。

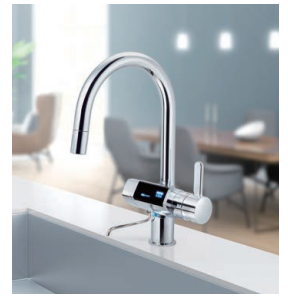

グラスア電解水素水整水器
シングルレバーキッチン混合栓
(日本トリム製カートリッジ付)
JP 2105 03 ¥378,000

■ クローム
■ コールドスタート仕様
■ ヘッド引出しタイプ
■ 整流吐水・スプレー切替
■ 吐水口左右に60度ずつ回転
日本トリム製専用カートリッジをご使用ください。

*シンクの下にアース端子付きコンセントが必要です。
*お湯を出すときにレバーを後ろに傾けるので、水栓
本体芯から、後ろへ50mm程度スペースを設けて
ください。
*吐水切替方法詳細は、P22「吐水切替機能につ
いて」をご確認ください。

JET認証品

節湯
C1

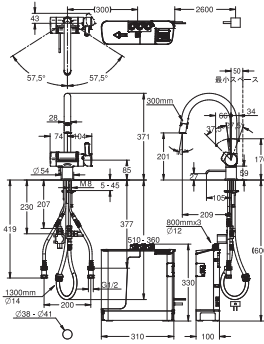

交換用カートリッジ
JPK 30300 ¥12,500

*交換時期の目安は 12ヶ月です。



グラスア電解水素水整水器
シングルレバーキッチン混合栓
(日本トリム製カートリッジ付)
JP 2994 04 ¥378,000

■ クローム
■ ヘッド引出しタイプ
■ 整流吐水・スプレー切替
■ 吐水口左右に60度ずつ回転
日本トリム製専用カートリッジをご使用ください。

*シンクの下にアース端子付きコンセントが必要です。
*お湯を出すときにレバーを後ろに傾けるので、水栓
本体芯から、後ろへ50mm程度スペースを設けて
ください。
*吐水切替方法詳細は、P22「吐水切替機能につ
いて」をご確認ください。

JET認証品

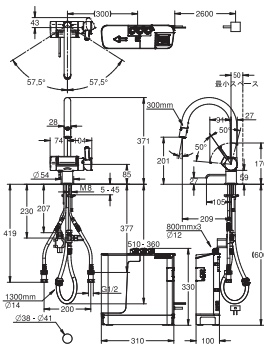

交換用カートリッジ
JPK 30300 ¥12,500

*交換時期の目安は 12ヶ月です。



ゼドラ浄水器兼用
シングルレバーキッチン混合栓
(トクラス製カートリッジ付)
JP 1926 03 ¥121,000

■ クローム
■ ヘッド引出しタイプ
■ 整流吐水・スプレー切替
■ 吐水口左右に75度ずつ回転
トクラス製専用カートリッジをご使用ください。

*吐水切替方法詳細は、P22「吐水切替機能につ
いて」をご確認ください。

JET認証品

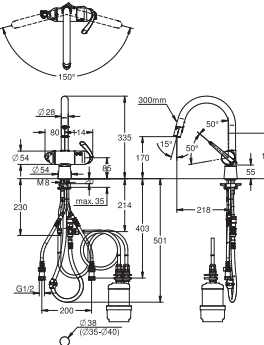

交換用カートリッジのご購入について
は、トクラス株式会社までお問い合わせ
ください。

JC401 : ¥13,500

フリーダイヤル 0120-32-0440
(平日9:00~17:00)

*交換時期の目安は 12ヶ月です。



浄水器用単水栓
(シーガルフォー製カートリッジ付)
JP 1944 02 ¥227,500

■ クローム
■ 整流吐水
■ 吐水口360度回転
シーガルフォー専用カートリッジをご使用ください。

JWWA認証品

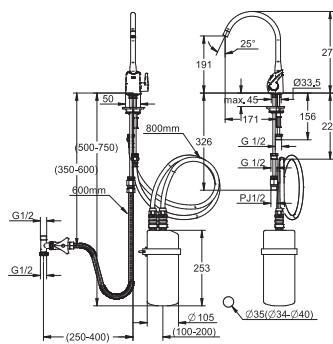

交換用カートリッジのご購入について
は、グランドデュクス株式会社まで
お問い合わせください。

RS-2SGH : ¥42,500

フリーダイヤル 0120-074-744
(平日9:30~12:00/13:00~18:00)

*交換時期の目安は 12ヶ月です。



GROHE
SilkMove



GROHE
StarLight



GROHE
EcoJoy



浄水器用単水栓
(クリンスイ製カートリッジ付)
JP 2936 01 ¥88,000

- クローム
- 整流吐水
- 吐水口360度回転

クリンスイ製専用カートリッジをご使用ください。

JWWA認証品

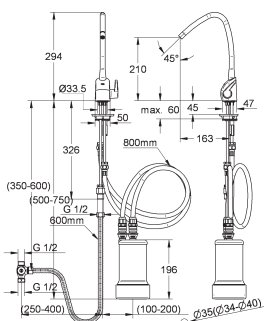

交換用カートリッジのご購入については、三菱ケミカル・クリンスイ株式会社までお問い合わせください。

UZC2000 : ¥15,500

クリンスイサービスセンターU係
フリーダイヤル 0120-328-432
(平日10:00~17:00 /
土日祝日10:00~16:00)

*交換時期の目安は12ヶ月です。



浄水器用単水栓
(マルチピュア製カートリッジ付)
JP 5959 01 ¥120,000

- クローム
- 整流吐水
- 吐水口360度回転

マルチピュア製専用カートリッジをご使用ください。

JWWA認証品

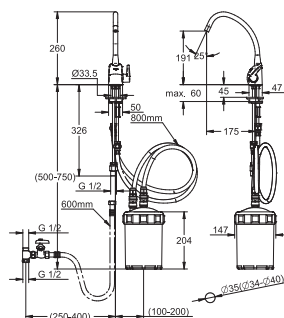

交換用カートリッジのご購入については、マルチピュアジャパン株式会社までお問い合わせください。

CB6PB : ¥18,000

フリーダイヤル 0120-80-1711
(平日10:00~18:00)

*交換時期の目安は24ヶ月です。

PARTS



水受容器 (壁付・床置兼用)
45 359 001 ¥5,500

高さは217~368mmの間で5段階に調整可能。

*ホース引出タイプの水栓は、ホースを伝って水滴がキャビネット内に落ちることがありますので、別売の水受容器のご使用をおすすめします。

*設置例はP22をご確認ください。

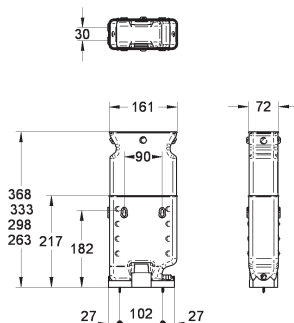

キッチン水栓の設計・施工・ご使用にあたってのご説明とお願い

ここに記載の内容は、一般的な注意事項となります。より詳しいご案内は総合カタログにてご確認ください。

水栓金具全般およびキッチン水栓について

- 給湯温度は 65°C 以上に設定しないでください。
- 給水圧（給湯圧）は、0.05MPa（流動圧）～ 0.74MPa（静水圧）とし、0.74MPa を超える場合は、必ず減圧してください。快適に水栓をお使いいただくためには、0.2MPa～0.3MPa 程度の圧力をおすすめします。
- 給水・給湯圧力はできるだけ同圧にしてください。圧力差が大きいと吐水の温度調整が困難になります。
- シャワー切替やスプレー切替タイプのキッチン水栓を使用するためには、十分な水圧と吐水量が必要となります。0.1MPa 以上の水圧を確保してください。水圧、水量が少ないと、水の力が弱くなり、適正な切替を維持できません。
- ホース引出タイプの水栓は、給水・給湯の圧力差は 1.5 : 1 以内でご使用ください。
- コールドスタート仕様はその構造上、通常タイプのシングルレバー混合栓に比べて、流量が 20% 程度減少します。
- 凍結が予想される地域や、凍結の可能性がある場所には、寒冷地仕様水栓をご使用ください。寒冷地仕様を設定されていない場合は、ご使用できません。
- 寒冷地仕様品は不凍栓等を設置した寒冷地仕様配管設備でないと使用できません。
- キッチン用混合栓をステンレスシンクへ直接取り付ける場合は、ステンレス板の厚みだけでは強度が不足するため 5mm～10mm 厚の板を補強として必ずお使いください。
- キッチン水栓の配管接続は必ずキャビネット内部で行ってください。バック化粧板の奥での使用や接続は行わないでください。
- サイドにレバーのあるシングルレバー混合栓の一部は、お湯を出すときにレバーを後ろに傾けるので、水栓本体芯から後ろへ 100mm 程度スペースが必要となります。詳しくは各機種のページでご確認ください。
- グラシア電解水素水整水器キッチン水栓は、シンクの下にアース端子付きコンセントが必要です。

吐水切替機能について

シャワーやスプレータイプの吐水切替の要領は、そのタイプによって異なります。詳細は下記をご確認ください。

- シャワー切替タイプ
吐水中に切替ボタンを押すと、ストレートの泡沫吐水とシャワー吐水の切替ができます。シャワー吐水のまま止水すると、次回使用時はストレート吐水に自動復帰します。
- ミンタ・シャワー切替タイプ（品番 JP 369301/JP 369401）
ストレートの整流吐水とシャワー吐水は、いずれかの吐水パターンに固定ができます。止水すると、次回使用時には、止水した時と同じ吐水パターンで再び吐水が始まります（自動復帰タイプではありません）。
- スプレー切替タイプ
吐水中に切替ボタンを押すと、ストレートの整流吐水からスプレー吐水に切替わり、止水すると、次回使用時にはストレート吐水に自動復帰します。吐水中のボタン操作でスプレー吐水からストレート吐水に切替えることはできません。

水受容器のご使用について

ホース引出タイプの水栓は、ホースを伝って水滴がキャビネット内に落ちることがありますので、別売の水受容器（品番 45 359 001）のご使用をおすすめします。

【水受容器設置例】

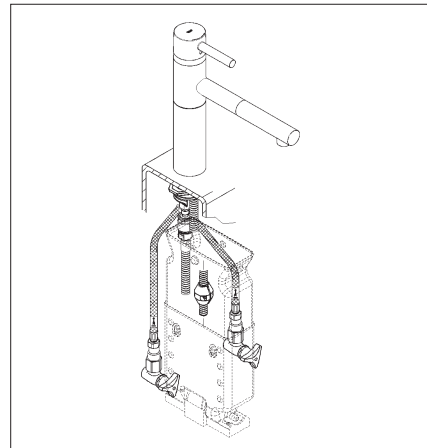

表示マークについて

NEW

新商品



コールドスタート仕様品

(社) 日本バルブ工業会によって定められた節湯型機器を示します。

受注発注品

受注発注品

原則、国内在庫をしております。納期はお問合せください。

JWWA 認証品

(公社) 日本水道協会の認証を取得した製品です。
水道法に定める性能基準に適合した商品です。

JIS 適合品

日本工業規格品
JIS (日本工業規格) 認証品です。
* 新 JIS マーク制度に基づく登録認証機関による認証品です。



寒冷地仕様品

寒冷地での使用に適した製品。凍結による破損を防止するための
水抜き操作などができる製品です。



blisspa japan 株式会社
GROHE事業部

本社
〒136-8535
東京都江東区大島2-1-1
TEL 03-6748-1180 FAX 03-6748-1181

定休日 土・日・祝日

*最新の営業時間については WEB サイトにてご確認ください。

大阪営業所
〒541-0057
大阪府大阪市中央区北久宝寺町4-3-5 本町サミットビル3F
TEL 06-4708-6340 FAX 06-4708-6485

定休日 土・日・祝日

*最新の営業時間については WEB サイトにてご確認ください。

GROHE 南青山ショールーム
〒107-0062
東京都港区南青山6-12-1 TTS南青山2F
TEL 03-5778-3206 FAX 03-3400-6906

定休日 日・月

*事前予約制です。WEB サイトまたはお電話にてお申込みください。

*最新の営業時間については WEB サイトにてご確認ください。